



**IT** **ATTENZIONE:** leggere le istruzioni prima dell'utilizzo.

**EN** **WARNING:** read the instructions carefully before use.

**FR** **ATTENTION:** lire attentivement les instructions avant l'usage.

**DE** **ACHTUNG:** die anweisungen bitte vor gebrauch sorgfältig lesen.

**ES** **ADVERTENCIA:** leer atentamente las advertencias antes el uso de aparato.

**PT** **ATENÇÃO:** leia as instruções antes de usar.

**RU** **ВНИМАНИЕ:** ПЕРЕД ИСПОЛЬЗОВАНИЕМ ПРОЧИТАЙТЕ ИНСТРУКЦИЮ ПО ЭКСПЛУАТАЦИИ.

**AR** قبل الاستخدام،  
تتبع تعليمات

**NL** **LET OP:** vóór gebruik de gebruiksaanwijzing aandachtig lezen.

**NO** **ADVARSEL:** les bruksanvisningen før bruk.

**DA** **PAS PÅ!** læs instruktionsbogen før maskinen tages i brug.

**TR** **DİKKAT:** Kullanmadan önce talimatları okuyun

**PL** **UWAGA:** przed użyciem przeczytać instrukcję.

**CS** **POZOR:** před použitím si přečtěte návod k obsluze.

**SK** **UPOZORNENIE:** pred použitím zariadenia si prečítajte návod na použitie.

**RO** **ATENȚIE:** citiți instrucțiunile înainte de folosire.

**IT** LAVASCIUGAPAVIMENTI

**EN** FLOOR SCRUBBERS

**FR** AUTOLAVEUSES

**DE** SCHEURSAUGMASCHINEN

**ES** FREGADORAS

**PT** LAVADORAS FREGADORAS DE PAVIMENTOS

**RU** ПОЛОМОЕЧНЫЕ МАШИНЫ

**AR** اوتوماتيكي تنظيف

**NL** SCHROBAUTOMAAT

**NO** GULVSKUREMASKIN MED TØRKEFUNKSJON

**DA** GULVVASKEMASKINEN

**TR** YER YIKAMA VE KURUTMA MAKINESİ

**PL** INSTRUKCJA OBSŁUGI (Automat myjący)

**CS** PODLAHOVÉ ŠROUBKY

**SK** PODLAHOVÉ OTÁČKY

**RO** MAȘINA DE CURĂȚAT PARDOSELI

**DART**



Technical data plate

<b>IT</b>	<b>ITALIANO</b>	<b>PAGINA</b>	<b>10</b>
<b>EN</b>	<b>ENGLISH</b>	<b>PAGE</b>	<b>27</b>
<b>FR</b>	<b>FRANÇAIS</b>	<b>PAGE</b>	<b>43</b>
<b>DE</b>	<b>DEUTSCH</b>	<b>SEITE</b>	<b>60</b>
<b>ES</b>	<b>ESPAÑOL</b>	<b>PAGINA</b>	<b>78</b>
<b>PT</b>	<b>PORTUGUÊS</b>	<b>PÁGINA</b>	<b>95</b>
<b>RU</b>	<b>РУССКИЙ</b>	<b>СТРАНИЦА</b>	<b>112</b>
<b>AR</b>	<b>العربية</b>	<b>صفحة</b>	<b>113-140</b>
<b>NL</b>	<b>NEDERLANDS</b>	<b>PAGE</b>	<b>141</b>
<b>NO</b>	<b>NORWEGIAN</b>	<b>SIDE</b>	<b>157</b>
<b>DA</b>	<b>DANSK</b>	<b>SIDE</b>	<b>172</b>
<b>TR</b>	<b>TÜRK</b>	<b>SAYFA</b>	<b>188</b>
<b>PL</b>	<b>POLSKY</b>	<b>STR.</b>	<b>204</b>
<b>CS</b>	<b>CZECH</b>	<b>STR.</b>	<b>220</b>
<b>SK</b>	<b>SLOVAK</b>	<b>STR.</b>	<b>235</b>
<b>RO</b>	<b>ROMANIAN</b>	<b>PAG.</b>	<b>251</b>

**A**

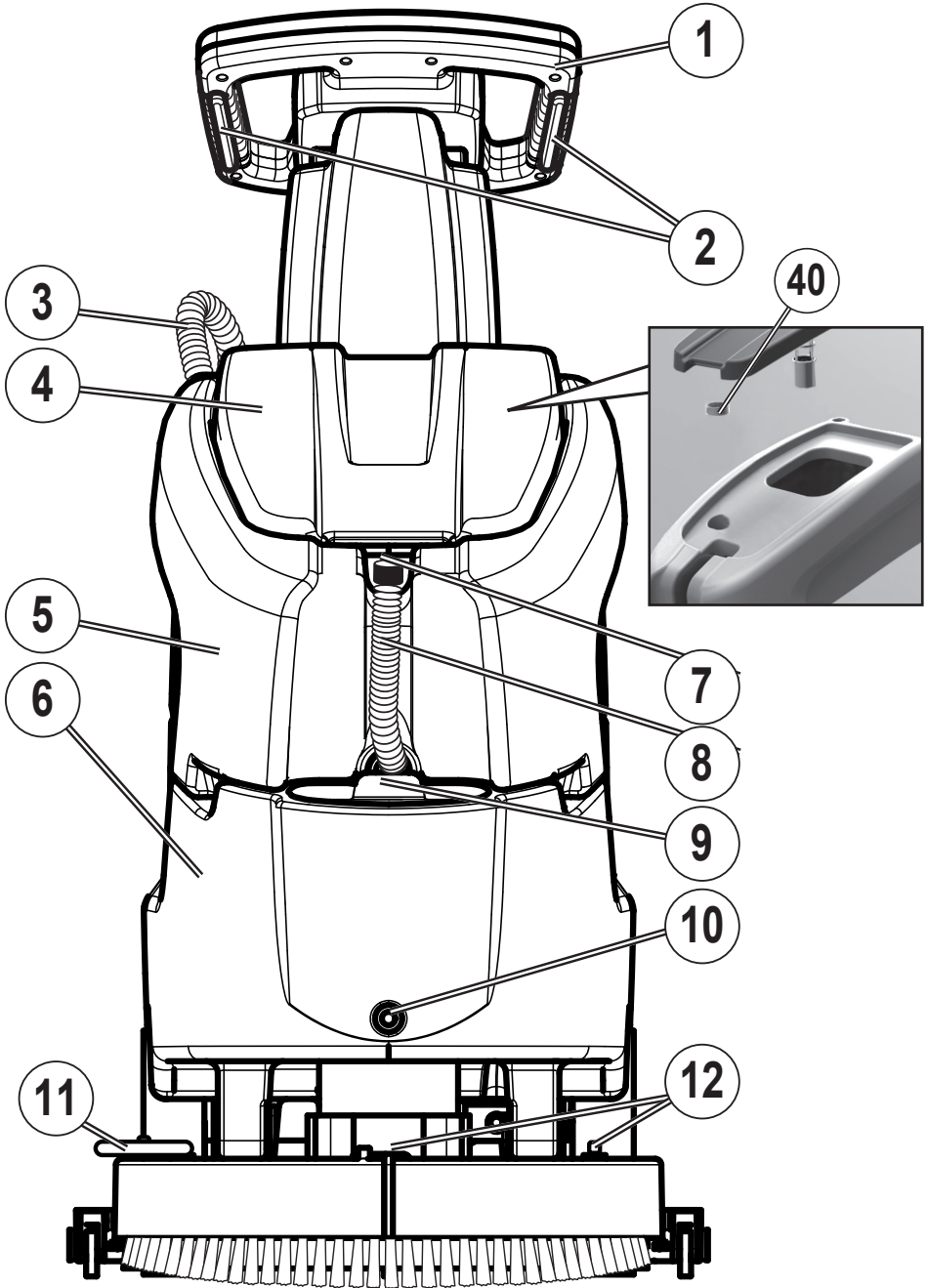

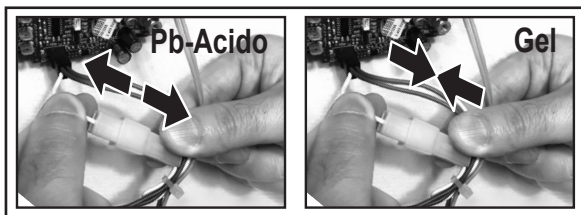
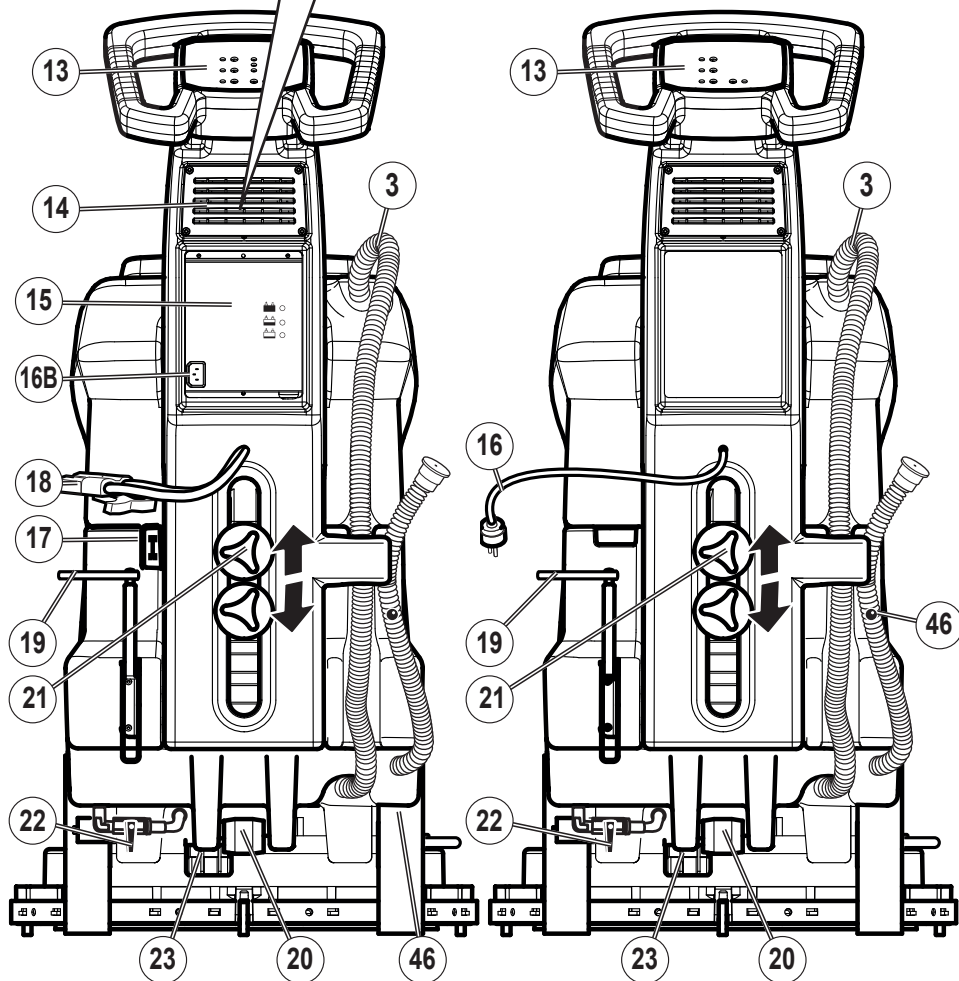
**Model 2 x DC 12 V****Model AC 230V**

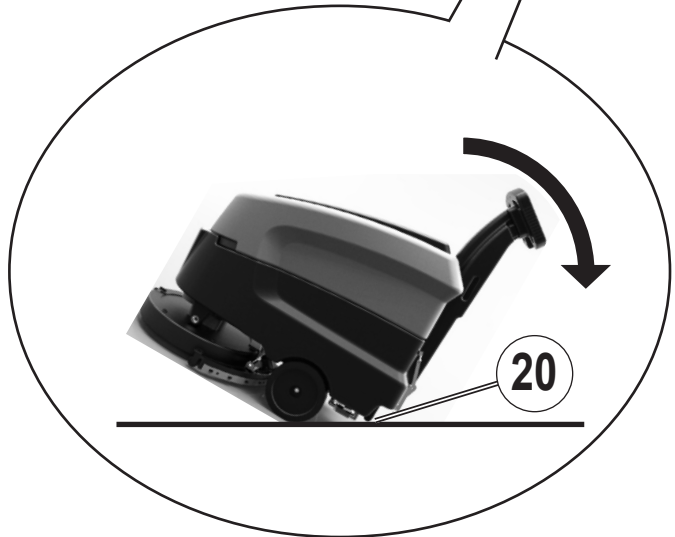
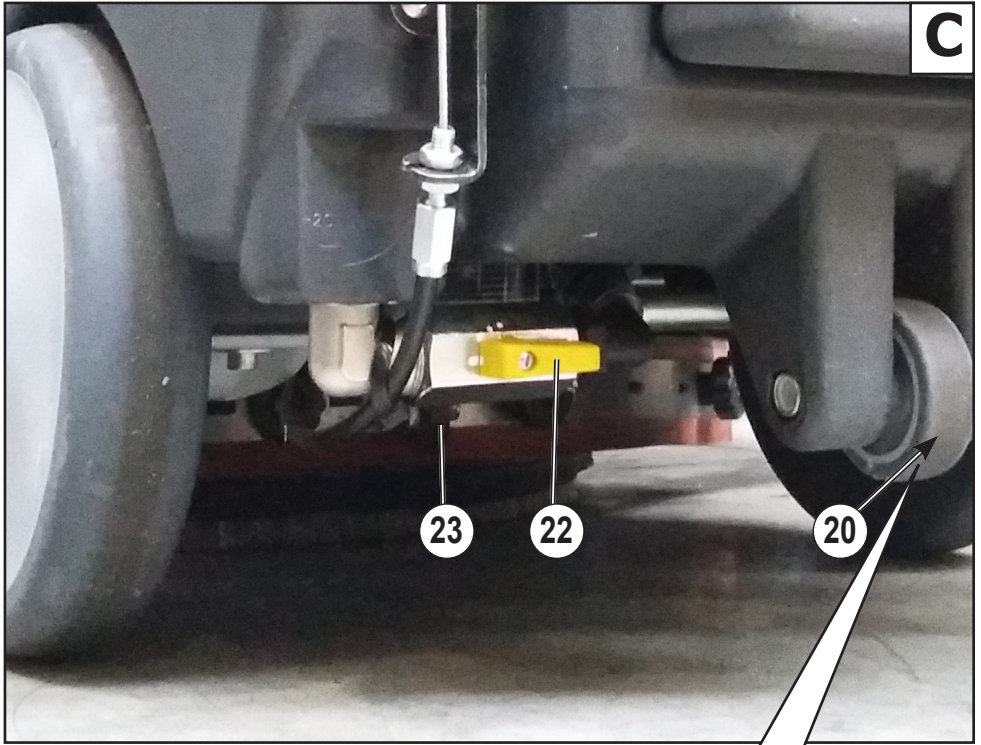

# E 13

## Model AC 230V

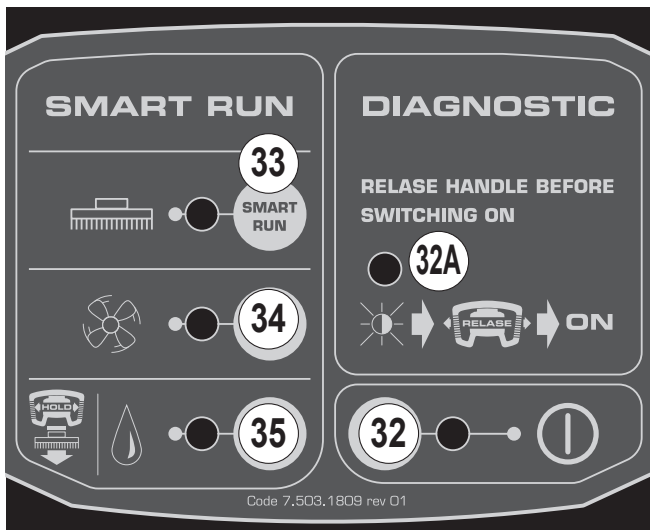

## Model 2 x DC 12 V

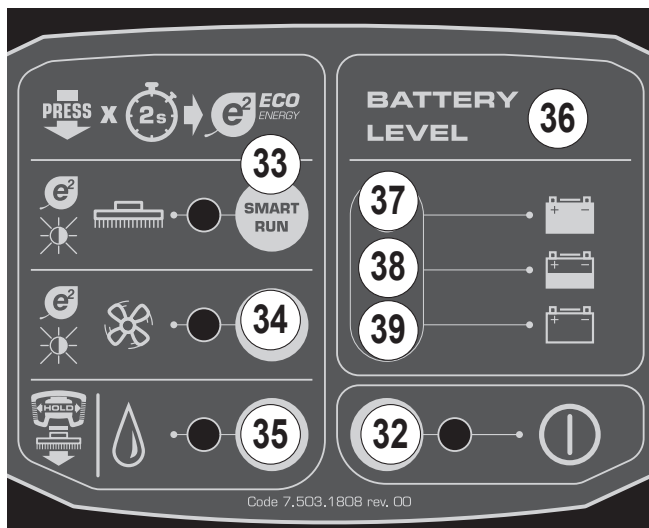

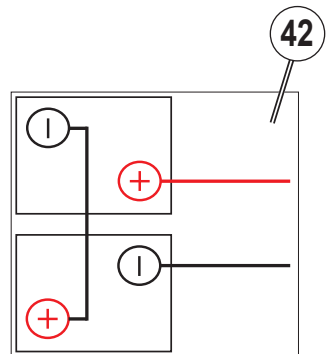
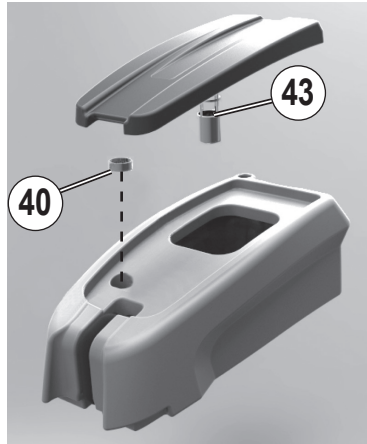

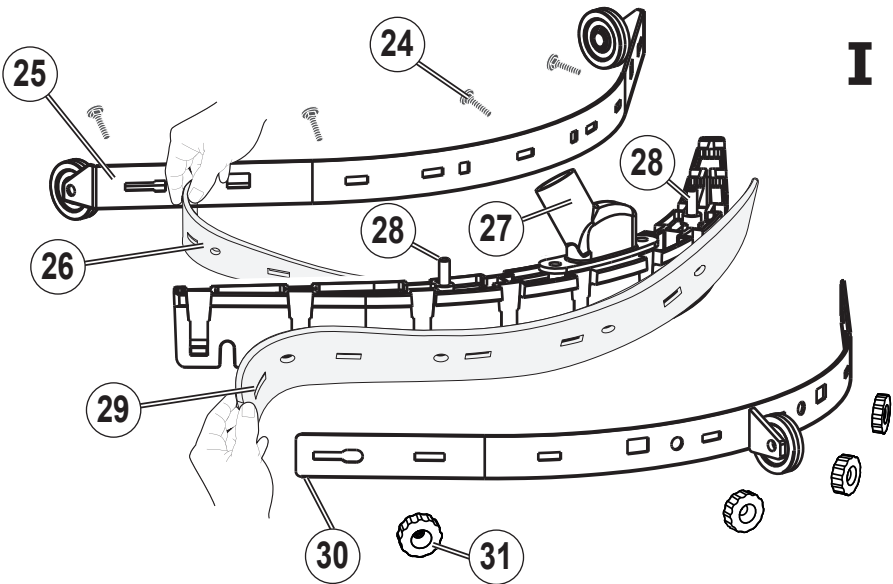
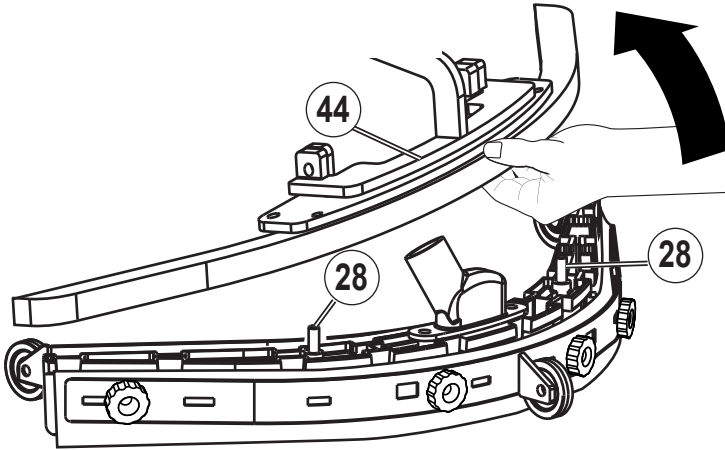
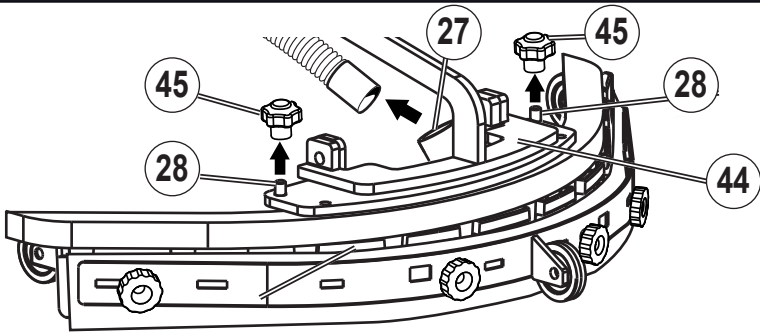





- 1. INFORMAZIONI GENERALI
  - 1.1. SCOPO DEL MANUALE
  - 1.2. TERMINOLOGIA E LEGENDA SIMBOLI
  - 1.3. IDENTIFICAZIONE DEL PRODOTTO
  - 1.4. UTILIZZO PROPRIO
  - 1.5. MODIFICHE TECNICHE
- 2. INFORMAZIONI SULLA SICUREZZA
  - 2.1. RACCOMANDAZIONI FONDAMENTALI
  - 2.2. RUMOROSITÀ E VIBRAZIONI
- 3. INFORMAZIONI SULLA MOVIMENTAZIONE
  - 3.1. SOLLEVAMENTO E TRASPORTO DELL'IMBALLO
  - 3.2. CONTROLLO ALLA CONSEGNA
  - 3.3. SBALLAGGIO
  - 3.4. MONTAGGIO E REGOLAZIONE DEL MANICO
  - 3.5. SOLLEVAMENTO E TRASPORTO: MACCHINA, BATTERIA E CARICABATTERIA
- 4. INFORMAZIONI TECNICHE
  - 4.1. DESCRIZIONE GENERALE
  - 4.2. BATTERIE
  - 4.3. CARICABATTERIE
  - 4.4. BATTERIA
  - 4.5. MACCHINA
  - 4.6. CONFIGURAZIONE INDICATORE DI SCARICA BATTERIE
  - 4.7. ACCESSORI
- 5. INFORMAZIONI INSTALLAZIONE
  - 5.1. PREPARAZIONE BATTERIA
  - 5.2. INSTALLAZIONE E COLLEGAMENTO BATTERIA
  - 5.3. CONFIGURAZIONE CARICABATTERIA
  - 5.4. PREPARAZIONE MACCHINA
- 6. INFORMAZIONI UTILIZZO
  - 6.1. RICARICA DELLE BATTERIE
  - 6.2. MONTAGGIO E SMONTAGGIO DELLA SPAZZOLA
  - 6.3. SPOSTAMENTO DELLA MACCHINA
  - 6.4. MONTAGGIO TERGIPAVIMENTO
  - 6.5. SMONTAGGIO TERGIPAVIMENTO
  - 6.6. SOSTITUZIONE DELLE LAME IN GOMMA DEL TERGIPAVIMENTO
  - 6.7. MONTAGGIO E SMONTAGGIO DEL PARASPRUZZI
  - 6.8. MONTAGGIO, SMONTAGGIO E REGOLAZIONE DEGLI ACCESSORI (SPAZZOLE, TRASCINATORI E DISCHI ABRASIVI)
  - 6.9. RIEMPIMENTO E SCARICO DEL SERBATOIO SOLUZIONE
  - 6.9.1. VISUALIZZAZIONE DEL LIVELLO DI RIEMPIMENTO DEL SERBATOIO SOLUZIONE
  - 6.9.2. SVUOTAMENTO DEL SERBATOIO SOLUZIONE
  - 6.10. SCARICO DEL SERBATOIO DI RECUPERO
  - 6.11. REGOLAZIONE DELLA QUANTITÀ DELLA SOLUZIONE DETERGENTE.
  - 6.12. GUIDA DELLA MACCHINA
  - 6.13. METODO DI LAVORO
  - 6.13.1. PREPARAZIONE ED AVVERTENZE
  - 6.13.2. CONTROLLO STATO DI CARICA DELLA BATTERIA
  - 6.14. LAVAGGIO DIRETTO O PER SUPERFICI LEGGERMENTE SPORCHE
  - 6.14.1. LAVAGGIO INDIRECTO O PER SUPERFICI MOLTO SPORCHE
  - 6.14.2. OPERAZIONI POST LAVAGGIO
  - 6.15. NORME SPECIFICHE D'USO DEL MODELLO AC 230V
- 7. MANUTENZIONE
  - 7.1. SERBATOI
  - 7.2. FILTRO DELLA SOLUZIONE DETERGENTE
  - 7.3. TUBO DI ASPIRAZIONE
  - 7.4. TERGIPAVIMENTO
  - 7.4.1. SMONTAGGIO TERGIPAVIMENTO
  - 7.4.2. SOSTITUZIONE DELLE LAME IN GOMMA DEL TERGIPAVIMENTO
  - 7.5. ACCESSORI
  - 7.6. CORPO MACCHINA
  - 7.7. BATTERIE
  - 7.8. MANUTENZIONE PERIODICA
  - 7.9. RICAMBI CONSIGLIATI
  - 8. RISOLUZIONE DEI PROBLEMI
  - 8.1. LA MACCHINA NON FUNZIONA
  - 8.2. LA MACCHINA NON AVANZA
  - 8.3. NON GIRANO LE SPAZZOLE
  - 8.4. NON SCENDE O SCENDE TROPPO POCA SOLUZIONE DETERGENTE
  - 8.5. MANCA ASPIRAZIONE
  - 8.6. POCA ASPIRAZIONE
  - 8.7. IL MOTORE SPAZZOLE O IL MOTORE ASPIRAZIONE NON SI FERMANO
  - 8.8. IL TERGIPAVIMENTO NON PULISCE O NON ASCIUGA BENE
  - 8.9. IL CARICABATTERIE NON FUNZIONA
  - 8.10. LE BATTERIE NON SI CARICANO O NON MANTENGONO LA CARICA
  - 9. LEGENDA ALLARMI
  - 10. CONDIZIONI DI GARANZIA
  - 10.1. ROTTAMAZIONE DELLA MACCHINA
  - 10.2. SMALTIMENTO (WEE)

## 1. INFORMAZIONI GENERALI

### 1.1. SCOPO DEL MANUALE

Per facilitare la consultazione e la rilettura degli argomenti di interesse, fare riferimento all'indice posto all'inizio della sezione della propria lingua.

Il presente manuale è stato redatto dal costruttore e costituisce parte integrante del prodotto; in quanto tale deve essere conservato con cura per tutta la vita della macchina fino alla demolizione.

Il cliente deve accertarsi che gli operatori abbiano letto o conosciuto il contenuto del presente manuale al fine di attenersi scrupolosamente alle istruzioni qui descritte.

Solamente la costante osservanza delle indicazioni fornite in questo manuale permettono di ottenere i migliori risultati in termini di sicurezza, prestazioni, efficacia e durata nel tempo del prodotto ora in Vostro possesso. Il non attenersi correttamente a queste regole, potrà potenzialmente provocare danni all'uomo, alla macchina, alla superficie lavata ed all'ambiente che in nessun caso potranno essere imputati al costruttore.

Il presente manuale si riferisce dettagliatamente alla macchina e fornisce indicazioni e descrizioni relative esclusivamente a batterie e caricabatteria (opzionali) di cui disponiamo.

**Le batterie ed il caricabatterie sono componenti fondamentali per completare la macchina e ne condizionano il funzionamento in termini di autonomia e prestazioni. Solamente la corretta combinazione fra i due accessori (batterie e caricabatterie) permette di ottenere il massimo delle prestazioni ed evita grosse perdite di denaro. Per informazioni dettagliate a riguardo, è essenziale far riferimento ai manuali specifici di batterie e caricabatterie.**

**I caricabatterie e le batterie che suggeriamo (opzionali) assicurano la migliore combinazione con la macchina ed offrono, oltre ad un'eccezionale versatilità (caricabatterie), standard qualitativi e prestazionali ai vertici della categoria.**

### 1.2. TERMINOLOGIA E LEGENDA SIMBOLI

Per una maggior chiarezza e per evidenziare in modo adeguato i vari aspetti delle istruzioni descritte, sono stati utilizzati termini e simboli che qui di seguito definiti ed illustrati:

#### - **Macchina.**

Questa definizione sostituisce la denominazione commerciale a cui fa riferimento questo manuale.

#### - **Operatore.**

persona che installa, fa funzionare, regola, esegue manutenzione, pulizia, riparazioni o spostamenti degli apparecchi

#### - **Tecnico.**

Lo sono le persone che possiedono quell'esperienza, preparazione tecnica, conoscenza legislativa e

normativa che permettono di eseguire ogni tipo di intervento necessario, con la facoltà di riconoscere ed evitare possibili pericoli durante l'installazione e la manutenzione della macchina.

 **SIMBOLO INDICAZIONE** Sono informazioni di particolare importanza al fine di evitare guasti alla macchina.

 **SIMBOLO ATTENZIONE** Sono informazioni estremamente importanti al fine di evitare seri danni alla macchina e all'ambiente in cui si opera.

 **SIMBOLO PERICOLO** Sono informazioni vitali al fine di evitare gravi (o estreme) conseguenze alla salute delle persone e all'integrità del prodotto e dell'ambiente in cui opera.

 **Peso lordo (peso a massimo carico)**

 **Pendenza massima utilizzo: 2% (pendenza max di trasporto 10%)**

 **Potenza spazzola**

 **Potenza aspirazione**

### 1.3. IDENTIFICAZIONE DEL PRODOTTO

La targa identificativa situata sotto il cruscotto, sopra il connettore batteria, contiene le informazioni.

### 1.4. UTILIZZO PROPRIO

Questo apparecchio è adatto per uso collettivo, per esempio, negli alberghi, nelle scuole, negli ospedali, nelle fabbriche, nei negozi, negli uffici e nei residence. La macchina in questione è una lavasciuga pavimenti: deve essere utilizzata per il lavaggio ed aspirazione di liquidi di pavimenti piani, rigidi, orizzontali, lisci o moderatamente rugosi, uniformi e liberi da ingombri in ambienti sia civili che industriali. Ogni altro utilizzo è vietato. Vi preghiamo di fare riferimento attentamente alle informazioni sulla sicurezza riportate nel presente manuale.

La lavasciuga distribuisce sulla superficie da trattare una quantità di soluzione (regolabile opportunamente) di acqua e detergente mentre le spazzole effettuano la rimozione dello sporco a terra. L'impianto di aspirazione di cui la macchina è dotata, attraverso un tergi pavimento a terra, permette di asciugare perfettamente in un solo passaggio i liquidi e lo sporco appena rimosso dalle spazzole frontali. Associando opportunamente un detergente per la pulizia con i vari tipi di spazzole (o dischi abrasivi) disponibili, la macchina è in grado di adattarsi a tutte le combinazioni di tipi di pavimento e sporco.

### 1.5. MODIFICHE TECNICHE

Il costruttore si riserva il diritto di apportare, senza alcun preavviso, modifiche tecniche al prodotto atte ad aggiornarlo o migliorarlo tecnicamente. Per

questo motivo qualche dettaglio della macchina in Vostro possesso potrà risultare diverso dalle informazioni sui cataloghi commerciali o dalle stesse raffigurazioni contenute in questo libretto, senza che, per questo, vengano compromesse la sicurezza e le informazioni fornite a riguardo.

## **2. INFORMAZIONI SULLA SICUREZZA**

### **2.1. RACCOMANDAZIONI FONDAMENTALI**

 **Leggere attentamente il “manuale istruzioni per l’uso” prima di procedere alle operazioni di avviamento, impiego, manutenzione, manutenzione ordinaria, o qualsiasi altro intervento sulla macchina.**

 **Rispettare rigorosamente tutte le prescrizioni contenute nel presente manuale ed in quelli relativi a batterie e caricabatterie (con particolare attenzione per quelle di attenzione e pericolo).**

**Il costruttore declina ogni responsabilità per danni a persone o cose conseguenti all’inadempienza delle suddette prescrizioni.**

 Questa macchina deve essere alimentata unicamente ad una bassissima tensione di sicurezza corrispondente alla marcatura riportata in targhetta dati tecnici.

 Prima dell'utilizzo della macchina, assicurarsi che ogni componente sia correttamente posizionato.

 La macchina deve essere utilizzata solo da personale che sia stato addestrato all'impiego, che abbia dimostrato la propria capacità e che sia stato espressamente incaricato all'uso. Per evitare l'uso non autorizzato, custodire la macchina a riposo in un luogo non accessibile ad estranei.

 La presente macchina non è destinata all'uso da parte di persone (compresi i bambini) con ridotte capacità fisiche, sensoriali o mentali, o prive di esperienza o della necessaria conoscenza.

I bambini dovrebbero essere sorvegliati per assicurarsi che non giochino con le macchine.

 Non destinare questa macchina ad usi diversi da quelli espressamente previsti. Valutare il tipo di edificio nel quale si opera e rispettare scrupolosamente le norme e le condizioni di sicurezza lì vigenti.

 Non utilizzare la macchina in luoghi non adeguatamente illuminati, in ambienti esplosivi, in presenza di sporco nocivo alla salute (polveri, gas, ecc.), su strade o passaggi pubblici ed in ambienti esterni in genere.

 Il campo di temperatura previsto per l'utilizzo della macchina è tra +4°C e + 35°C; depositare la macchina a riposo in un ambiente asciutto e non corrosivo dove la temperatura sia compresa tra + 10°C e + 50°C.

Il campo di umidità previsto per la macchina in qualsiasi condizione si trovi è tra 30% e 95%.

 **Non usare o aspirare mai liquidi, gas, polveri secche, acidi e solventi (es. diluenti per vernici,**

**acetone, ecc.), anche se diluiti, infiammabili o esplosivi (es. benzina, olio combustibile, ecc.); non aspirare mai oggetti in fiamme od incandescenti.**

 Non impiegare la macchina su pendenza o rampe superiori al 2%; in caso di piccole pendenze non utilizzare la macchina in modo trasversale, manovrandola sempre con cautela e non facendo inversioni. Nel trasporto su rampe o pendenze più elevate (10% max), usare la massima attenzione per evitare ribaltamenti e/o accelerazioni incontrollate. Utilizzare solamente la velocità più bassa! Affrontare rampe e/o gradini esclusivamente con testata spazzole e squeegee sollevati.

 **Non parcheggiare mai la macchina in pendenza.**

 La macchina non deve essere mai lasciata incustodita con motori in moto; abbandonarla solo dopo aver spento i motori, averla assicurata contro movimenti accidentali e scollegata dall'alimentazione elettrica.

 Nell'uso prestare attenzione a terze persone, in particolare a bambini presenti nell'ambiente in cui si opera.

 Non utilizzare la macchina per il trasporto di persone/cose o il traino di cose. Non trainare la macchina.

 Non utilizzare la macchina come banco d'appoggio per nessun peso e per nessun motivo.

 Non ostruire le aperture di ventilazione e di smaltimento calore.

 Non rimuovere, modificare ed eludere i dispositivi di sicurezza.

 Utilizzare sempre le protezioni individuali per la sicurezza dell'operatore: grembiule o tuta protettiva, scarpe antiscivolo ed impermeabili, guanti di gomma, occhiali e cuffie di protezione, mascherine per la protezione delle vie respiratorie. Prima di iniziare a lavorare, togliersi monili, orologi, cravatte ed altro potenzialmente in grado di provocare gravi infortuni.

 Non mettere le mani tra le parti in movimento.

 Non impiegare detersivi diversi da quelli previsti e attenersi alle prescrizioni indicate nelle relative schede di sicurezza. Raccomandiamo di conservare i detersivi in luogo inaccessibile ai bambini e inoltre, in caso di contatto con gli occhi, di lavare immediatamente e abbondantemente con acqua e, in caso d'ingestione, di consultare immediatamente un medico.

 Accertarsi che le prese di corrente per l'alimentazione del caricabatterie siano collegate ad idonea rete di terra e che siano protette da interruttori magnetotermici e differenziali.

 Se si equipaggia la macchina con batterie al gel è essenziale assicurarsi della corretta regolazione dell'indicatore di scarica posizionato sul cruscotto. Rivolgersi al proprio rivenditore.

⚠ E' indispensabile osservare le istruzioni della casa produttrice delle batterie ed osservare le disposizioni del Legislatore. Mantenere le batterie sempre pulite ed asciutte al fine di evitare correnti di dispersione superficiale. Proteggere le batterie da impurità, per esempio da polvere metallica.

⚠ Non appoggiare utensili sulle batterie: pericolo di cortocircuito e di esplosione.

⚠ Non lavare mai la macchina con getti d'acqua.

☞ I fluidi recuperati contengono detersivi, disinfettanti, acqua, materiale organico ed inorganico recuperato durante le fasi di lavoro: essi vanno smaltiti seguendo la vigente legge in materia.

⚠ In caso di guasto e/o cattivo funzionamento della macchina, spegnerla immediatamente (scollegandola dalla rete di alimentazione elettrica o dalle batterie) e non manometterla.

Rivolgersi ad un centro di assistenza tecnica del costruttore.

⚠ Tutte le operazioni di manutenzione o sostituzione degli accessori devono essere eseguite in ambienti adeguatamente illuminati e solamente dopo aver scollegato la macchina dall'alimentazione elettrica staccando il connettore batteria.

☞ Far effettuare qualsiasi genere di intervento sull'impianto elettrico e tutte le operazioni di manutenzione e riparazione (particolarmente quelle non esplicitamente descritte in questo manuale) solo a centri assistenza autorizzati o a personale tecnico specializzato esperto nel settore e nelle rilevanti norme di sicurezza.

☞ E' consentito solo l'uso di accessori e ricambi originali forniti unicamente dal Costruttore in quanto solo questi offrono la certezza che l'apparecchio possa funzionare in modo sicuro e senza inconvenienti. Non usare parti smontate da altre macchine o altri kit come ricambi.

☞ Prima di ogni utilizzo, controllare la macchina, in particolare, controllare che il cavo di ricarica della batteria ed il connettore siano in buone condizioni e sicuri per operare. Se non sono in perfette condizioni, non utilizzare la macchina per nessun motivo prima della riparazione da parte di uno specialista autorizzato.

☞ Spegnerne immediatamente il motore di aspirazione se si notano fuoriuscite di schiuma o liquido.

☞ Non utilizzare la macchina su pavimenti tessili quali tappeti, moquette, ecc.

L'utilizzo di cere, detersivi schiumosi o dispersioni lungo i tubi, possono provocare alla macchina problemi seri od ostruire gli stessi tubi.

## 2.2. RUMOROSITÀ E VIBRAZIONI

Vedi l'ultima pagina.

## 3. INFORMAZIONI SULLA MOVIMENTAZIONE

### 3.1. SOLLEVAMENTO E TRASPORTO DELL'IMBALLO

⚠ Durante tutte le operazioni di sollevamento o trasporto, assicurarsi di aver saldamente ancorato la macchina imballata, al fine di evitare ribaltamenti o cadute accidentali.

Le operazioni di carico e scarico dagli automezzi, devono essere effettuate con illuminazione adeguata.

La macchina imballata deve essere movimentata con mezzi adeguati, facendo attenzione a non danneggiare/urtare l'imballo in nessuna parte, non capovolgerlo, ed utilizzare la necessaria cura nell'appoggiarlo a terra.

☞ Tutte queste indicazioni valgono anche per le batterie ed il caricabatterie.

### 3.2. CONTROLLO ALLA CONSEGNA

☞ Al momento della consegna della merce (macchina, batteria o caricabatteria) da parte del trasportatore, verificare con attenzione l'integrità dell'imballo e del suo contenuto. Nel caso quest'ultimo avesse subito danni, farlo notare al trasportatore, e riservarsi, per iscritto (selezionare sul documento la dicitura "riserva"), di presentare la richiesta di risarcimento, prima di accettare la merce.

### 3.3. SBALLAGGIO

⚠ Indossare gli indumenti protettivi ed utilizzare gli strumenti adeguati per limitare i rischi di infortunio. Per la macchina, procedere secondo la seguente sequenza.

Se la macchina è confezionata con involucro in cartone:

- Tagliare ed eliminare le regge plastiche con forcice o tronchese.

- Togliere, sfilando dall'alto, l'involucro in cartone.

- Togliere le buste all'interno e verificarne il contenuto (manuale di uso e manutenzione, connettore per caricabatterie)

- Togliere le staffe metalliche o regge plastiche che fissano la macchina al pallet.

- Liberare dall'imballo le spazzole ed i tergi pavimento.

- Far scendere la macchina (spingendola all'indietro) dal pallet utilizzando un piano inclinato ben saldo al pavimento ed al pallet.

Se la macchina è confezionata con gabbia di legno:

- staccare tutte le pareti di legno dal pallet, partendo da quella superiore.

- Togliere il film protettivo dalla macchina.

- Togliere le staffe metalliche o regge plastiche che fissano la macchina al pallet.

- Liberare dall'imballo le spazzole ed i tergi

pavimento

- Far scendere la macchina (spingendola all'indietro) dal pallet utilizzando un piano inclinato ben saldo al pavimento ed al pallet.

Procedere con le stesse precauzioni ed indicazioni per togliere dall'imballo il caricabatterie opzionale (estraendolo dall'alto dell'imballo per le maniglie apposite) e la batteria opzionale.

Allontanata la macchina da tutti gli imballi, si può procedere al montaggio degli accessori e delle batterie secondo il paragrafo specifico.

Si suggerisce di conservare tutti gli elementi dell'imballo, poiché potrebbero tornare utili per proteggere la macchina e gli accessori in un successivo trasporto in altro luogo o presso centri assistenza autorizzati. Contrariamente, gli imballi devono essere smaltiti secondo quanto previsto dalle leggi vigenti in materia.

### **3.4. MONTAGGIO E REGOLAZIONE DEL MANICO**

- Infilare il manico nella sua sede.

- Fissa il manico alla altezza desiderata e avvita i 2 pomelli (Foto B-21).

- Infilare il tubo di aspirazione nella sua sede sul serbatoio di recupero (Foto A-3).

- Collega il connettore di sicurezza Anderson (Foto B-18) alla sua sede (Foto B-17).

### **3.5. SOLLEVAMENTO E TRASPORTO: MACCHINA, BATTERIA E CARICABATTERIA**

⚠ Non sollevare mai la macchina con un carrello elevatore, in nessuna zona del telaio esistono le condizioni per poter effettuare un sollevamento diretto. Prima della preparazione dell'imballo e del trasporto, occorre:

- Svuotare il serbatoio recupero ed il serbatoio soluzione.

- Smontare i tergi pavimento e le spazzole o trascinatori - Scollegare e togliere le batterie.

Sistemare la macchina sul pallet originale (o su uno equivalente che ne regga il peso e che ne contenga gli ingombri) con un piano inclinato.

Ancorare saldamente al pallet la macchina e lo squeegee con staffe metalliche o altro comunque adeguato al peso degli elementi.

Sollevare il pallet con la macchina per caricarlo sul mezzo di trasporto.

Ancorare saldamente la macchina ed il pallet con funi collegate al mezzo di trasporto.

Alternativamente, se si dispone di mezzi di trasporto privati, con rampe inclinate, si può procedere a spingere direttamente la macchina senza pallet, assicurandosi comunque di proteggere tutti i componenti e la macchina stessa da urti violenti, umidità, vibrazioni, movimenti accidentali, durante il trasporto.

I cassoni delle batterie sono previsti di fuori per l'aggancio

di attrezzi adeguati alla movimentazione.

⚠ Per il sollevamento o l'inserimento (nel vano macchina) della batteria, servirsi esclusivamente di personale e mezzi adeguati (cavi, golfari, ecc.) all'operazione e a supportare il peso dei carichi in questione. Utilizzare per il trasporto, le stesse precauzioni ed indicazioni suggerite per la macchina unite alle indicazioni dello specifico manuale del costruttore.

Il caricabatterie può essere trasportato sui supporti di cui dispone, sia verticalmente che orizzontalmente, utilizzare le stesse precauzioni ed indicazioni previste per la macchina unite a quelle previste nello specifico manuale.

## **4. INFORMAZIONI TECNICHE**

### **4.1. DESCRIZIONE GENERALE**

#### **4.2. BATTERIE**

Indipendentemente dalla tipologia di costruzione, le prestazioni di una batteria si indicano con una capacità sempre riferita ad un periodo di scarica. Un altro valore importante sono il numero di scariche possibili. La capacità è espressa in ampere per ora (Ah), mentre il periodo di scarica si indica generalmente in 20 ore (C20 oppure 20h, oppure non espressamente indicato) o 5 ore (C5 oppure 5h). I cicli di scarica/carica sono l'indicazione del numero di volte che la batteria supporta la carica nelle migliori condizioni e cioè indicano la vita utile della batteria rispettando tutti gli accorgimenti previsti.

Quindi la capacità di una stessa batteria, varia a seconda di quanto velocemente ne utilizzo l'energia (la corrente), per questo i valori della capacità espressi in C5 o C20 variano così sensibilmente. E' fondamentale considerare questi fattori al fine di effettuare un corretto raffronto fra i prodotti disponibili sul mercato e quanto noi offriamo.

⚠ Fare riferimento al manuale delle batterie per evitare rischi fisici ed economici.

- Batteria a moduli al gel: questo tipo di batterie non richiedono manutenzione, non richiedono particolari ambienti per la ricarica (in quanto non emettono gas nocivi) e quindi sono fortemente consigliate.

⚠ Non è assolutamente scontato che batterie e caricabatterie con le stesse caratteristiche tecniche di quelli che offriamo diano risultati analoghi, solamente una perfetta compatibilità fra questi elementi (batterie al gel e caricabatterie) tutelano le prestazioni, la vita utile, la sicurezza ed il valore economico investito

⚠ **La macchina va settata per la tipologia di batteria impiegata:**

**Pb – GEL – Li.**

**Il settaggio di default è per le batterie al GEL. Consultare il Centro Assistenza per il cambio del settaggio.**

### **4.3. CARICABATTERIE**

Questo tipo di carica batterie ad alta frequenza consente un'ottima ricarica delle batterie prolungandone l'autonomia e la vita e, grazie alla possibilità di essere configurato, rappresenta una soluzione molto versatile.

⚠ **Non è assolutamente scontato che batterie e caricabatterie con le stesse caratteristiche tecniche di quelli che offriamo diano risultati analoghi, solamente una perfetta compatibilità fra questi elementi (batterie al gel e caricabatterie) tutelano le prestazioni, la vita utile, la sicurezza ed il valore economico investito.**

#### 4.4. BATTERIA

Se fornite, le batterie al gel, sono già pronte per l'installazione:

Colore rosso polo positivo

Colore nero polo negativo.

#### 4.5. MACCHINA

##### Foto A

- 1 Volante
- 2 Leva di comando (uomo presente)
- 3 Tubo di aspirazione
- 4 Cofano di aspirazione e di accesso al serbatoio di recupero
- 5 Serbatoio di recupero
- 6 Serbatoio soluzione
- 7 Tappo tubo di scarico serbatoio di recupero
- 8 Tubo di scarico serbatoio di recupero
- 9 Tappo riempimento del serbatoio soluzione
- 10 Pomello di regolazione della direzione
- 11 Disco paracolpi
- 12 Paraspruzzi

##### Foto B

- 13 **Pannello di controllo**
- 14 Coperchio della scheda elettronica
- 15 Caricabatterie incorporato
- 16B Presa del cavo di alimentazione del caricabatterie
- 16 Cavo di alimentazione (solo AC 230V)
- 17 Sede del connettore di sicurezza delle batterie (Anderson)
- 18 Connettore di sicurezza delle batterie (Anderson)
- 19 Leva di comando sollevamento del tergipavimento
- 20 Ruota posteriore
- 21 Pomelli di fissaggio e regolazione del manico
- 46 Tubo con tappo di scarico e indicatore del livello del serbatoio della soluzione

##### Foto C

- 22 Rubinetto di regolazione del flusso di uscita della soluzione detergente
- 23 Filtro del serbatoio della soluzione deter-

gente  
(20 Ruota posteriore)

##### Foto E

##### (13) Pannello di controllo

- 32 Interruttore generale ON/OFF:  
Spia accesa = ON  
Spia spenta = OFF
- 32A Spia della Leva di comando  
Spia accesa = ON  
Spia spenta = OFF
- 33 Interruttore motore spazzola:  
Spia accesa = ON  
Spia lampeggiante = funzione economica  
Spia spenta = OFF
- 34 Interruttore motore aspirazione:  
Spia accesa = ON  
Spia lampeggiante = funzione economica  
Spia spenta = OFF
- 35 Interruttore di sgancio spazzola e soluzione detergente:  
Spia accesa = esce la soluzione  
Spia spenta = non esce la soluzione ed è possibile sganciare la spazzola
- 36 Stato di carica batterie:
- 37 Spia verde batteria carica
- 38 Spia gialla batteria carica 50%
- 39 Spia rossa batteria scarica

##### Foto F

- 40 Filtro di aspirazione
- 41 Vano batterie con batterie 2 x 12V
- 42 Schema di connessione delle batterie
- 43 Galleggiante

##### Foto G

- (27) Raccordo di innesto del tubo di aspirazione
- 44 Supporto del tergipavimento
- 45 Pomello di fissaggio del tergipavimento

##### Foto H

- 44 Supporto del tergipavimento
- 28 Pernio di fissaggio del tergipavimento

##### Foto I

- 24 Bulloni di fissaggio lame del tergipavimento
- 25 Listello anteriore di bloccaggio della lama del tergipavimento
- 26 Lama anteriore del tergipavimento
- 27 Raccordo di innesto del tubo di aspirazione
- 28 Pernio di fissaggio del tergipavimento
- 29 Lama posteriore del tergipavimento



30 Listello di bloccaggio della lama del tergilpavimento

31 Pomelli smontaggio lame del tergilpavimento

#### 4.6. CONFIGURAZIONE INDICATORE DI SCARICA BATTERIE

Al momento dell'acquisto della lavasciuga la scheda elettronica è configurata per il funzionamento con batterie al GEL.

#### 4.7. ACCESSORI

Chi Vi ha fornito la macchina potrà illustrarVi l'elenco completo ed aggiornato di tutti gli accessori disponibili quali spazzole, trascinatori, dischi, ecc.

### 5. INFORMAZIONI INSTALLAZIONE

#### 5.1. PREPARAZIONE BATTERIA

⚠ Le caratteristiche tecniche delle batterie utilizzate devono corrispondere a quelle indicate nel paragrafo delle informazioni tecniche. L'utilizzo di batterie diverse può provocare seri danni alla macchina o può richiedere ricariche più frequenti.

🔧 Durante l'installazione o qualsiasi tipo di manutenzione delle batterie, l'operatore deve essere munito degli accessori protettivi adeguati per evitare infortuni. Operare lontano da fiamme libere, non cortocircuitare i poli delle batterie, non causare scintille e non fumare.

#### 5.2. INSTALLAZIONE E COLLEGAMENTO BATTERIA

⚠ Queste operazioni devono essere eseguite da personale specializzato.

Assicurarsi che i due serbatoi siano vuoti, in caso contrario svuotarli seguendo la procedura specifica.

- Sollevare e togliere il serbatoio di recupero, in questo modo si ha accesso dall'alto, al vano batteria. (Foto B-17)(Foto B-18) **Staccare il connettore Anderson del cablaggio batterie dal connettore Anderson del cablaggio macchina.**

Prendere sempre in mano i connettori, non tirare mai i cavi.

🔧 **Fissare il cablaggio batteria alla batteria collegando i morsetti esattamente e solo sui poli contraddistinti dallo stesso simbolo (cablaggio rosso "+", cablaggio nero "-")! Un eventuale cortocircuito della batteria può provocare esplosioni.**

Verificato che tutti i comandi sul pannello siano in posizione "0" o comunque di riposo, collegare il connettore della batteria a quello della macchina.

⚠ Chiudere il vano batteria (abbassando il serbatoio di recupero) facendo attenzione a non schiacciare alcun cablaggio.

#### 5.3. CONFIGURAZIONE CARICABATTERIA

Al momento dell'acquisto della lavasciuga il caricabatterie integrato è configurato per il

funzionamento con batterie al GEL. Per cambiare le impostazioni del caricabatteria consultare il manuale del costruttore fornito a corredo.

Se la dotazione della macchina prevede di fabbrica la Batteria ed il Caricabatteria, il settaggio della macchina e del caricabatteria è eseguito dal costruttore.

In caso di modifiche dell'equipaggiamento, ovvero del tipo di batteria e del caricabatteria, consigliamo sempre di rivolgersi al centro di assistenza autorizzato sia per il settaggio macchina sia per il settaggio della curva di carica del caricabatteria.

Come indicazione di massima, valgono i seguenti criteri:

**Per batterie Pb-acido e GEL:** corrente di carica pari a circa il 10/12% della capacità in Ah-C20

**Per batterie Litio:** corrente di carica pari a circa il 40% della capacità in Ah

**L'inosservanza di quando indicato, può comportare gravi danni alla batteria ed il decadimento delle condizioni di garanzia.**

#### 5.4. PREPARAZIONE MACCHINA

⚠ Prima di iniziare a lavorare, indossare scarpe antiscivolo, guanti ed ogni altro dispositivo di protezione personale indicato dal fornitore del detergente impiegato o richiesto dall'ambiente in cui si opera.

🔧 Eseguire le seguenti operazioni prima di iniziare a lavorare, fare riferimento ai relativi paragrafi per una dettagliata descrizione di queste fasi:

Controllare il livello di carica della batteria e procedere alla ricarica, se necessario.

Montare le spazzole o i dischi trascinatori (con i dischi abrasivi) del tipo opportuno per la superficie ed il lavoro da svolgere.

Montare il tergilpavimento, verificare che sia ben fissato, collegato al tubo di aspirazione e con le lamine di asciugatura non eccessivamente usurate.

Verificare che il serbatoio di recupero sia vuoto, se così non fosse svuotarlo completamente.

Controllare e chiudere completamente il comando di rilascio della soluzione detergente.

Riempire il serbatoio soluzione attraverso il foro posteriore con acqua pulita e detergente non schiumogeno in concentrazione adeguata.

🔧 Per evitare pericoli, si consiglia di prendere dimestichezza con i movimenti della macchina, facendo delle prove su una superficie ampia e senza ostacoli.

Per ottenere i migliori risultati in termini di pulizia



e durata dell'apparecchiatura suggeriamo alcune semplici, ma importanti procedure:

- Individuare l'area di lavoro, allontanando i possibili ostacoli d'intralcio; se la superficie è molto ampia, operare per aree rettangolari contigue e parallele fra loro.

- Scegliere una traiettoria di lavoro rettilinea ed iniziare a lavorare dalla zona più remota per evitare di ripassare su aree già pulite.

## **6. INFORMAZIONI UTILIZZO**

### **6.1. RICARICA DELLE BATTERIE**

Preparare e controllare la carica batterie seguendo il paragrafo specifico.

 Seguire il manuale di utilizzo e sicurezza del costruttore delle batterie (vedi paragrafo manutenzione batterie).

Se la macchina è equipaggiata con batterie al gel (senza manutenzione), seguire le sottostanti istruzioni. Trattenerne i connettori con le mani, non tirarli per i cavi.

### **6.2. MONTAGGIO E SMONTAGGIO DELLA SPAZZOLA**

 Non lavorare mai senza la spazzola o il disco trascinatore con disco abrasivo perfettamente installati sulla macchina.

#### **Per il montaggio:**

Posizionare la spazzola sul pavimento;

Sollevare il tergipavimento tramite l'apposita leva (Foto B-19).

Impugnare il volante (Foto A-1) e facendo leva su di esso sollevare la parte anteriore della macchina ruotandola sulla ruota posteriore (Foto C-20); posizionarla sopra la spazzola facendo attenzione che la flangia di aggancio della spazzola si trovi sotto l'innesto metallico della macchina.

Accendere la macchina tramite (Foto E-32) l'interruttore generale sul pannello comandi (Foto E-13).

Selezionare la rotazione della spazzola tramite l'apposito interruttore (Foto E-33) ed avviare la rotazione della spazzola azionando la leva di comando (Foto A-2) : in questo modo la spazzola si aggancia automaticamente.

Per il montaggio del disco trascinatore seguire la stessa procedura.

 Non permettere che la lunghezza delle setole della spazzola si riduca al di sotto di 1 cm.

 Non permettere che lo spessore dei dischi abrasivi si riduca al di sotto di 1 cm.

Lavorare con la spazzola troppo consumata o con il disco abrasivo troppo sottile può provocare danni alla macchina ed al pavimento.

Controllare regolarmente lo stato di usura di questi componenti prima di iniziare il lavoro.

#### **Per lo smontaggio o la sostituzione:**

Assicurarsi che il motore della spazzola e il motore dell'aspirazione siano spenti (le spie corrispondenti devono essere spente).

Sollevare il tergipavimento tramite l'apposita leva (Foto B-19).

Impugnare il manubrio (Foto A-1) e facendo leva su di esso sollevare la parte anteriore della macchina ruotandola sulle ruote posteriori;

Azionare una leva di comando e contemporaneamente premere il pulsante (Foto E-35).

In questo modo la spazzola si sgancia automaticamente.

Per lo smontaggio del disco trascinatore seguire la stessa procedura.

### **6.3. SPOSTAMENTO DELLA MACCHINA**

Per lo spostamento della macchina non in fase di lavoro, operare come indicato di seguito:

Spingere la macchina tramite (Foto E-32) l'interruttore generale sul pannello comandi (Foto E - 13)

Sollevare il tergipavimento tramite l'apposita leva (Foto B-19).

Impugnare il manubrio (Foto A-1) e facendo leva su di esso sollevare la parte anteriore della macchina ruotandola sulle ruote posteriori.

Mantenendo la macchina in tale condizione, spingerla dove necessario per il lavoro o il rimessaggio.

### **6.4. MONTAGGIO TERGIPAVIMENTO**

Abbassare il tergipavimento tramite l'apposita leva (Foto B-19).

Infilare i perni di fissaggio del tergipavimento (Foto H-28) nei fori situati sul supporto del tergipavimento (Foto H-44).

Fissare il tergipavimento al supporto avvitando i due pomelli (Foto G-45) sui perni di fissaggio del tergipavimento (Foto G-28).

Inserire saldamente il tubo di aspirazione proveniente dalla macchina nel raccordo di innesto posto sul corpo del tergipavimento (Foto G-27).

### **6.5. SMONTAGGIO TERGIPAVIMENTO**

Abbassare il tergipavimento tramite l'apposita leva (Foto B-19).

Scollegare il tubo di aspirazione dal raccordo di innesto posto sul corpo del tergipavimento (Foto G-27).

Svitare i 2 pomelli (Foto G-45).

Sollevare il supporto del tergipavimento (Foto H-44). Sfilare il tergipavimento.

### **6.6. SOSTITUZIONE DELLE LAME IN GOMMA DEL TERGIPAVIMENTO**

Smontare il tergipavimento dal suo supporto ( vedi 7.5).

Svitare completamente i pomelli (Foto I-31) e rimuovere il listello di bloccaggio della lama del tergipavimento (Foto I-30).

Sfilare i bulloni di fissaggio (Foto I-24) e rimuovere il listello di bloccaggio anteriore (Foto I-25); rimuovere le lame in gomma dal corpo del tergipavimento tirandole da un'estremità.

Per sostituire le lame in gomma, ripetere la procedura al contrario iniziando dalla lama anteriore; bloccare i bulloni di fissaggio (Foto I-24) incastrandoli nelle corrispondenti aperture quadrate sul corpo del tergipavimento.

Riposizionare la lama posteriore (Foto I-29) e il listello di bloccaggio (Foto I-30), fissandoli con i pomelli (Foto I-31).

## 6.7. MONTAGGIO E SMONTAGGIO DEL PARASPRUZZI

- Svitare le 2 viti del paraspruzzi (Foto A-12)
- Svitare la vite del paracolpi (Foto A-11)
- Aprire il gancio (Foto A-12)
- Sfilare il paraspruzzi

## 6.8. MONTAGGIO, SMONTAGGIO E REGOLAZIONE DEGLI ACCESSORI (SPAZZOLE, TRASCINATORI E DISCHI ABRASIVI)

⚠ Non lavorare mai senza spazzole o trascinatori e dischi abrasivi perfettamente installati sulla macchina.

Per il montaggio:

Assicurarsi che il piatto spazzole sia in posizione sollevata, altrimenti sollevarlo seguendo l'indicazione nel paragrafo specifico.

Assicurarsi che interruttore generale sul pannello comandi sia in posizione spenta "0".

Posizionare le spazzole sotto il piatto lavante, facendo attenzione che la flangia di aggancio della spazzola si trovi sotto l'innesto metallico della macchina.

Abbassare il piatto lavante ed avviare la rotazione della spazzola tramite l'apposito interruttore: in questo modo la spazzola si aggancia automaticamente.

Per il montaggio del disco trascinatore seguire la stessa procedura.

⚠ Non permettere che la lunghezza dei fili delle spazzole si riduca al di sotto di 1 cm.

⚠ Non permettere che lo spessore dei dischi abrasivi si riduca al di sotto di 1 cm.

Lavorare con spazzole troppo consumate o dischi abrasivi troppo sottili, può provocare danni alla macchina ed al pavimento.

Controllare regolarmente lo stato di usura di questi componenti prima di iniziare il lavoro.

Per lo smontaggio o la sostituzione:

Assicurarsi che il piatto spazzole sia in posizione sollevata, altrimenti sollevarlo seguendo l'indicazione nel paragrafo specifico.

Assicurarsi che interruttore generale sul pannello comandi sia in posizione spenta "0".

Tenendo fra le mani le spazzole (o i dischi trascinatori) sotto il piatto, ruotarle nel senso di rotazione ed abbassarle per liberarle dal piatto guida.

## 6.9. RIEMPIMENTO E SCARICO DEL SERBATOIO SOLUZIONE

⚠ **La temperatura dell'acqua o del detergente immesso non deve essere superiore ai 50°C**

☞ Ad ogni riempimento del serbatoio soluzione, provvedere sempre a svuotare il serbatoio soluzione.

**Per il carico:**

- **Togliere il tappo dalla macchina (Foto A-9).**

- Lasciare un dislivello tra la bocca del tappo ed il livello del liquido.

- Aggiungere la quantità richiesta del prodotto chimico, considerando la quantità percentuale (%) del fornitore, riferita alla capacità del serbatoio pieno indicata nella scheda del prodotto.

- Utilizzare esclusivamente prodotti idonei al pavimento ed allo sporco da rimuovere.

⚠ **La macchina è stata progettata per essere impiegata con detergenti non schiumogeni e biodegradabili, specifici per lavapavimenti. L'utilizzo di altri prodotti chimici, (come ad esempio ipoclorito di sodio, ossidanti, solventi od idrocarburi) può danneggiare o distruggere la macchina.**

- Seguire le norme di sicurezza specificate nel relativo paragrafo e sul contenitore del detergente.

- Per una lista completa dei detergenti adeguati disponibili, contattare il costruttore della macchina.

- Aggiungere il detergente sempre dopo aver riempito di acqua il serbatoio, per evitare il formarsi di schiuma all'interno.

⚠ Non lasciare incustodita la gomma dell'acqua per il riempimento ed inserirla completamente nel serbatoio, potrebbe spostarsi e bagnare parti delicate della macchina.

- Chiudere il coperchio del serbatoio.

### 6.9.1. VISUALIZZAZIONE DEL LIVELLO DI RIEMPIMENTO DEL SERBATOIO SOLUZIONE

Il livello di riempimento del serbatoio della soluzione detergente può essere visualizzato tramite il tubo trasparente posto nella parte posteriore della macchina (Foto B-46).

### 6.9.2. SVUOTAMENTO DEL SERBATOIO SOLUZIONE

Lo svuotamento del serbatoio della soluzione detergente può essere effettuato tramite il tubo trasparente posto nella parte posteriore della macchina (Foto B-46).

- Sganciare il tubo dal suo alloggiamento e posizionarlo in corrispondenza di un contenitore o di un tombino di scarico.

- Togliere il tappo di chiusura del tubo (Foto B-46), ed attendere il completo svuotamento del serbatoio.

- Terminato lo svuotamento, chiudere il tubo con il tappo e riagganciarlo nel suo alloggiamento.

## 6.10. SCARICO DEL SERBATOIO DI RECUPERO

Lo scarico delle acque sporche deve essere effettuato in linea con le normative nazionali. L'utilizzatore ha la completa responsabilità di assicurare il rispetto di queste regole.

Quando è terminata la soluzione detergente, prima di procedere al riempimento, occorre sempre svuotare il serbatoio di recupero.

In generale, si può svuotare il serbatoio di recupero tutte le volte che lo si desidera, anche in fasi intermedie del ciclo di lavoro.

 Svuotare sempre il serbatoio di recupero prima di sollevarlo, al fine di evitare problemi per la salute personale e danni alla macchina.

Il volume del serbatoio di raccolta è superiore a quello per la soluzione, per cui non si dovrebbe mai verificare una situazione di potenziale pericolo per il motore di aspirazione, ad ogni buon conto, c'è un **galleggiante (Foto F-43)** di sicurezza che interviene spegnendo il motore di aspirazione, qualora il livello di liquido sporco sia eccessivo.

 Se per qualche motivo si nota una perdita di acqua o schiuma da sotto i serbatoi, spegnere immediatamente il motore di aspirazione e procedere allo svuotamento del serbatoio di raccolta.

### Per scaricare il serbatoio:

Guidare la macchina nel luogo adatto per lo scarico dell'acqua sporca, preferibilmente in prossimità di un WC o di uno scolo fognario (osservare le regole nazionali per lo smaltimento delle acque reflue).

Spegnere la macchina.

Staccare dal gancio il tubo di scarico (Foto A-7)(Foto A-8) e tenendolo in alto, togliere il tappo di chiusura.

Abbassare il tubo di scarico verso il punto selezionato. L'operazione di svuotamento può essere interrotta rapidamente e per ogni esigenza, semplicemente tenendo in alto il tubo di scarico.

Verificare la quantità di sporco residuo nel serbatoio e, se necessario, lavararlo internamente attraverso il foro di ispezione.

Terminato lo svuotamento del serbatoio, tappare il tubo di scarico e fissarlo al sostegno dietro la macchina.

 Il tappo del tubo di scarico deve essere chiuso perfettamente, senza far passare aria, altrimenti si avrà una perdita di depressione che causerà un'imperfetta asciugatura.

## 6.11. REGOLAZIONE DELLA QUANTITÀ DELLA SOLUZIONE DETERGENTE.

E' possibile regolare il flusso di uscita della soluzione detergente mediante il rubinetto (Foto C-22).

Posizionare la leva di regolazione del flusso della soluzione detergente in una posizione intermedia tra la chiusura e l'apertura massima in base al tipo di pulizia da eseguire.



Rubinetto chiuso



Rubinetto parzialmente aperto



Rubinetto completamente aperto

## 6.12. GUIDA DELLA MACCHINA

### Modello AC 230V

Collegare alle rete il cavo di alimentazione (Foto B-16) tramite una prolunga.

Azionare l'interruttore generale (Foto E-32) sulla posizione ON.

Azionare l'interruttore di accensione della spazzola "smart run" (Foto E-33) , si attiva sia il motore della spazzola sia il motore dell'aspirazione e si illuminano le due spie corrispondenti.

**▲ la spazzola inizierà a girare solo azionando la leva di comando (Foto A-2) e si accenderà la spia (Foto E-32A).**

Aprire il rubinetto soluzione ruotando la leva dosaggio detergente (Foto C-22).

Se non si vuole utilizzare la soluzione occorre premere il pulsante (Foto E-35) e la spia corrispondente si spegne.

Abbassare il gruppo aspirante tramite la leva di sollevamento del tergilavaggio (Foto B-19).

Eseguire il lavaggio del pavimento, procedendo lentamente in avanti tirando la leva di comando (Foto A-2) per azionare la spazzola; al rilascio della leva di comando la rotazione della spazzola si interromperà dopo alcuni secondi.

**▲ Ricordarsi di sollevare il tergilavaggio prima di retrocedere per evitare guasti al tergilavaggio.**

Se non si vuole utilizzare la spazzola occorre premere il pulsante (Foto E-33) e la spia corrispondente si spegne.

Se non si vuole utilizzare l'aspirazione occorre premere il pulsante (Foto E-34) e la spia corrispondente si spegne.

## **Modello DC 2 x 12V**

Verificare la connessione del connettore batterie, posto sotto il serbatoio di recupero (Foto B-17)

Azionare l'interruttore generale (Foto E-32).

Dal caricabatteria incorporato (Foto B-15) controllare lo stato di carica della batteria (Foto E-36).

Azionare l'interruttore di accensione della spazzola "smart run" (Foto E-33) , si attiva sia il motore della spazzola sia il motore dell'aspirazione e si illuminano le due spie corrispondenti.

Per attivare la modalità di risparmio energetico "Eco" della spazzola occorre tenere premuto 2 secondi il pulsante (Foto E-33), la spia corrispondente lampeggia. Per tornare alla modalità normale occorre tenere premuto il pulsante fino a quando la spia corrispondente rimane accesa.

Per attivare la modalità di risparmio energetico "Eco" della aspirazione occorre tenere premuto 2 secondi il pulsante (Foto E-34), la spia corrispondente lampeggia. Per tornare alla modalità normale occorre tenere premuto il pulsante fino a quando la spia corrispondente rimane accesa.

**⚠ la spazzola inizierà a girare solo azionando la leva di comando (Foto A-2) e si accenderà la spia (Foto E-32A).**

**Aprire il rubinetto soluzione ruotando la leva dosaggio detergente (Foto C-22).**

Se non si vuole utilizzare la soluzione occorre premere il pulsante (Foto E-35) e la spia corrispondente si spegne.

Abbassare il gruppo aspirante tramite la leva di sollevamento del tergipavimento (Foto B-19).

Eseguire il lavaggio del pavimento, procedendo lentamente in avanti tirando la leva di comando (Foto A-2) per azionare la spazzola; al rilascio della leva di comando la rotazione della spazzola si interromperà dopo alcuni secondi.

**⚠ Ricordarsi di sollevare il tergipavimento prima di retrocedere per evitare guasti al tergipavimento.**

Se non si vuole utilizzare la spazzola occorre premere il pulsante (Foto E-33) e la spia corrispondente si spegne.

Se non si vuole utilizzare l'aspirazione occorre premere il pulsante (Foto E-34) e la spia corrispondente si spegne.

## **6.13. METODO DI LAVORO**

### **6.13.1. PREPARAZIONE ED AVVERTENZE**

Liberare la superficie da trattare (con strumenti idonei quali aspiratori, spazzatrici, ecc.) da ogni residuo solido libero. Se non si procede con questa

operazione preliminare, lo sporco solido potrebbe impedire il corretto funzionamento del tergi pavimento, compromettendo la perfetta asciugatura. Questa macchina deve essere guidata esclusivamente da personale addestrato.

### **6.13.2. CONTROLLO STATO DI CARICA DELLA BATTERIA**

La sequenza di luci dell'indicatore di stato di carica (Foto E-36) si spegne progressivamente fino all'esaurimento della carica della batteria. Quando si accende la luce rossa (Foto E-39) , spegnere il motore spazzole, chiudere l'erogazione soluzione, terminare eventualmente di asciugare il piccolo residuo umido e portarsi presso il luogo del caricabatterie per procedere alla ricarica della batteria.

**⚠ Le batterie si possono danneggiare irrimediabilmente se il livello di carica residua si riduce troppo (vedere il manuale di uso della batteria), non forzare la scarica della batteria oltre i limiti fissati dalle sicurezze, spegnendo e riaccendendo la chiave od in nessun altro modo.**

## **6.14. LAVAGGIO DIRETTO O PER SUPERFICI LEGGERMENTE SPORCHE**

Lavaggio ed asciugatura in un unico passaggio.

Preparare la macchina come descritto precedentemente e utilizzarla come descritto nel paragrafo 6.12.

⚠ Mai utilizzare la macchina senza soluzione detergente, si potrebbe danneggiare il pavimento.

### **6.14.1. LAVAGGIO INDIRECTO O PER SUPERFICI MOLTO SPORCHE**

Lavaggio ed asciugatura in diversi passaggi.

Preparare la macchina come descritto precedentemente.

Prima operazione:

Eseguire il lavaggio come descritto nel paragrafo 6.11 senza però procedere all'asciugatura del pavimento.

**Lasciare che la soluzione detergente faccia effetto sullo sporco, secondo quanto indicato nelle informazioni relative al detergente utilizzato.**

Seconda operazione:

Procedere come spiegato nel paragrafo precedente del "Lavaggio Diretto" (6.13.3) per procedere anche con l'asciugatura del pavimento.

⚠ Mai utilizzare la macchina senza soluzione detergente, si potrebbe danneggiare il pavimento.

### **6.14.2. OPERAZIONI POST LAVAGGIO**

Chiudere l'erogazione del detergente.

Dopo aver asciugato completamente la superficie da eventuali leggere tracce d'acqua, attendere qualche secondo, poi sollevare il tergipavimento e spegnere il motore d'aspirazione.

Dirigersi verso un punto adatto di scarico dei serbatoi; svuotare e pulire i serbatoi (vedere il paragrafo 6.10). Spegnerne la macchina. Procedere, se necessario, alla ricarica della batteria (vedere il paragrafo relativo).

## 6.15. NORME SPECIFICHE D'USO DEL MODELLO AC 230V

Il modello DC 12V può essere messo in funzione solamente se la tensione (voltaggio) indicata sulla targhetta corrisponde a quella a disposizione nello stabile e se la presa di corrente è fornita di messa a terra. Non danneggiare il cavo di alimentazione, non schiacciarlo e non strapparlo.

 **ATTENZIONE!** Non permettere che il cavo di alimentazione venga in contatto con le spazzole rotanti.

 **ATTENZIONE!- Il modello 230 V ha parti in tensione o percorse da corrente, il contatto con le quali può provocare gravi lesioni e persino la morte.**

- Prima di qualunque operazione sulla macchina è necessario scollegare la stessa dalla rete elettrica.

- Non toccare mai cavi elettrici difettosi o che presentino segni d'usura.

- Prima di accedere all'impianto elettrico occorre disinserire la macchina e staccarla dalla presa di corrente, togliendo la spina dalla presa di corrente.

- Qualora si riscontrassero nei cavi elettrici difetti, danni o screpolature, sostituirli immediatamente con ricambi originali.

- I collegamenti a rete devono essere protetti almeno contro gli spruzzi d'acqua.

**- Per il collegamento a rete della macchina utilizzare solo prolunghe conformi alle normative di sicurezza in vigore.**

- La presa di rete a cui la macchina è collegata deve essere provvista di interruttore salvavita.

- E' assolutamente vietato l'uso della macchina in prossimità di piscine o specchi d'acqua.

### SITUAZIONI D'EMERGENZA

**In casi d'emergenza:**

**- Scollegare immediatamente la macchina dalla rete elettrica.**

**- Applicare immediatamente le misure di pronto soccorso.**

In caso di incidente, la macchina non deve essere rimessa in funzione prima di essere stata esaminata da un tecnico autorizzato dal costruttore.

## 7. MANUTENZIONE

 Assicurarsi che l'interruttore generale sul pannello comandi sia in posizione spenta e scollegare il connettore batteria dal cablaggio della macchina

(Foto B-17)(Foto B-18).

 Far eseguire gli interventi sull'impianto elettrico e tutte le operazioni di manutenzione e riparazione (particolarmente quelle non esplicitamente descritte in questo manuale) solo a centri assistenza autorizzati o a personale tecnico specializzato esperto nel settore e nelle rilevanti norme di sicurezza.

La regolarità della manutenzione sulla macchina, seguendo attentamente le indicazioni del costruttore, garantisce un migliore rendimento ed una maggiore durata della macchina.

Per tutte le operazioni di manutenzione periodica fare riferimento alle istruzioni e avvertenza dettagliate nei paragrafi successivi

### 7.1. SERBATOI

Scaricare i due serbatoi come descritto nei relativi paragrafi.

Rimuovere lo sporco solido riempiendo e scaricando i serbatoi fino all'effettiva eliminazione di tutto lo sporco: utilizzare per l'operazione un tubo di lavaggio o simili.

 **Acqua calda oltre i 50°, idropulitrice ad alta pressione o spruzzi troppo violenti possono danneggiare i serbatoi e la macchina.**

Lasciare i tappi dei serbatoi aperti (solo con macchina a riposo), in modo che possano asciugarsi ed evitare così il formarsi di cattivi odori.

### 7.2. FILTRO DELLA SOLUZIONE DETERGENTE

Per la pulizia del filtro della soluzione detergente, rimuovere il tappo trasparente (Foto C-23) e l'elemento filtrante a rete.

Dopo averli puliti, reinserire l'elemento filtrante a rete nella sua sede e riavvitare il tappo trasparente del filtro.

### 7.3. TUBO DI ASPIRAZIONE

Staccare il tubo d'aspirazione dal tergilavaggio (Foto G-27)

Ora è possibile lavare e liberare il tubo da ostruzioni. Infilare saldamente il tubo sul corpo del tergilavaggio.

### 7.4. TERGIPAVIMENTO

 Non maneggiare il tergilavaggio a mani nude, indossare guanti ed ogni indumento protettivo adatto per l'operazione.

Staccare il tergilavaggio dalla macchina e pulirlo sotto acqua corrente con una spugna o una spazzola. Controllare l'efficacia ed il consumo delle lame a contatto con il pavimento. Queste hanno il compito di raschiare la pellicola di detergente ed acqua sul pavimento ed isolare la porzione di superficie per ottenere la massima depressione del motore di aspirazione: in questo modo l'asciugatura della macchina è perfetta. Lavorando continuamente

in questo modo, lo spigolo vivo della lamina tende ad arrotondarsi o deteriorarsi, compromettendo la perfetta asciugatura, per questo occorre sostituire le lame del tergipavimento.

Per sostituire le lame consumate, seguire il paragrafo relativo, girare le lame per consumare gli altri spigoli vivi o montarne altre nuove.

#### 7.4.1. SMONTAGGIO TERGIPAVIMENTO

Scollare il tubo di aspirazione dal raccordo di innesto posto sul corpo del tergipavimento (Foto G-27).

Svitare i due pomelli (Foto G-45) e tirare verso il basso il tergipavimento per liberarlo dalla propria sede.

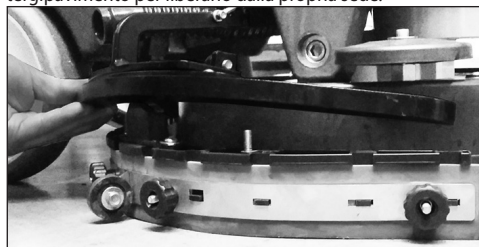

#### 7.4.2. SOSTITUZIONE DELLE LAME IN GOMMA DEL TERGIPAVIMENTO

Smontare il tergipavimento dal suo supporto (vedi

6.5).

Svitare completamente i pomelli (Foto I-31) e rimuovere il listello di bloccaggio della lama del tergipavimento (Foto I-30)

Sfilare i bulloni di fissaggio (Foto I-24) e rimuovere il listello di bloccaggio anteriore (Foto I-25); rimuovere le lame in gomma dal corpo del tergipavimento tirandole da un'estremità (Foto I-26) (Foto I-29).

Per sostituire le lame in gomma, ripetere la procedura al contrario iniziando dalla lama anteriore (Foto I-26); bloccare i bulloni di fissaggio incastrandoli nelle corrispondenti aperture quadrate sul corpo del tergipavimento.

Riposizionare la lama posteriore (Foto I-29) e il listello di bloccaggio (Foto I-30), fissandoli con i pomelli (Foto G-31).

#### 7.5. ACCESSORI

Rimuovere e pulire le spazzole o i dischi trascinatori.

⚠ Controllare attentamente che non ci siano incastrati corpi estranei come parti metalliche, viti, trucioli o corde e simili, per evitare di danneggiare il pavimento e la macchina.

Verificare la planarità di lavoro delle spazzole (controllare se si è verificato un consumo irregolare sulle spazzole o sui dischi abrasivi)

Utilizzare solamente accessori suggeriti dal costruttore, altri prodotti possono compromettere

PERIODICITA' CONTROLLI D'ESERCIZIO	Al bisogno	Dopo ogni utilizzo	Settimanalmente	Mensilmente
Smontaggio e lavaggio del tergipavimento				
Svuotamento del serbatoio di recupero	X			
Svuotamento, risciacquo o disinfezione del serbatoio di recupero		X		
Ricarica delle batterie	X	X		
Smontaggio delle spazzole e controllo dello stato di usura. Verificare che non ci siano elementi estranei che impediscono il movimento o l'efficacia degli organi di pulizia.		X		
Controllo visivo dello stato generale della macchina		X		
Verificare che i tubi e i condotti di aspirazione non siano intasati o ostruiti			X	
Controllo usura delle lame di aspirazione			X	
Smontaggio e pulizia del filtro della soluzione detergente			X	
Pulire i sensori di livello dell'acqua sporca			X	
Pulizia generale del piatto spazzole, supporto e tergipavimento				X
Verificare i movimenti di salita e discesa del tergipavimento				X
Ingrassaggio delle parti in movimento				X
Controllare il rubinetto della soluzione detergente				X
Pulizia delle tubazioni con liquido anticalcare				X



la sicurezza.

## 7.6. CORPO MACCHINA

Per pulire il corpo esterno della macchina, utilizzare una spugna od un panno, aiutandosi, se necessario con una spazzola morbida per vincere lo sporco ostinato. La superficie antiurto della macchina è rugosa per evitare di evidenziare graffi procurati durante l'utilizzo, tuttavia questa soluzione non facilita l'asportazione di macchie persistenti sulla superficie.

**È vietato l'utilizzo di macchine a vapore, di tubi con acqua corrente o idropulitrice.**

## 7.7. BATTERIE

L'utilizzo di batterie al Gel o senza manutenzione è molto consigliato.

### Batterie GEL

Eseguire le operazioni di manutenzione in accordo con le istruzioni del costruttore e con tutte le indicazioni qui espresse.

Utilizzare solamente caricabatterie suggeriti dal costruttore.

## 7.8. MANUTENZIONE PERIODICA

Vedi tabella.

**in caso di inutilizzo delle batterie per un periodo prolungato, scollegare le batterie e provvedere al ripristino della carica entro i limiti di tempo previsti per la tipologia di batteria impiegata (generalmente ed in forma precauzionale, non oltre i 3 mesi per le batterie al Pb-acido/GEL/AGM, 6 mesi per le batterie al Li-ion).**

**Il costruttore declina ogni responsabilità circa il danneggiamento delle batterie dovuto al mancato rispetto di questa procedura.**

## 7.9. RICAMBI CONSIGLIATI

Sarete in grado di ottenere sempre il massimo della redditività dalla Vostra macchina tenendo sempre a disposizione il materiale di consumo più comune e programmando manutenzioni ordinarie e straordinarie. Per l'elenco di questi ricambi fare riferimento al proprio rivenditore.

## 8. RISOLUZIONE DEI PROBLEMI

Queste indicazioni servono per capire le cause di alcuni problemi a fronte di determinati tipi di inconvenienti; per il tipo di azione da eseguire si prega comunque di far riferimento alle sezioni specifiche sottostanti.

### 8.1. LA MACCHINA NON FUNZIONA

- ⊗ Il connettore della batteria è staccato o mal collegato al connettore del cablaggio principale.
- ⊗ Collegare saldamente i due connettori.
- ⊗ La macchina si sta ricaricando.

⊗ Terminare la ricarica.

⊗ Le batterie sono scariche.

⊗ Ricaricare le batterie.

⊗ La scheda di controllo si è surriscaldata

⊗ Verificare le situazioni di utilizzo che possono avere causato il guasto (pendenza elevata, ecc.) attendere 30 min. e provare ad evitare gli stessi utilizzi non corretti. Se il problema persiste rivolgersi all'assistenza autorizzata.

### 8.2. LA MACCHINA NON AVANZA

Non sono premuti correttamente i 2 pulsanti o leve sotto al volante (a presenza d'uomo).

Premere correttamente i 2 pulsanti o leve sotto al volante (a presenza d'uomo)

⊗ L'inclinazione del pavimento è troppo elevata

⊗ Le batterie sono scariche.

⊗ Ricaricare le batterie.

### 8.3. NON GIRANO LE SPAZZOLE

⊗ Non è selezionato l'interruttore del motore spazzole.

⊗ Premere il pulsante per attivare le spazzole.

⊗ E' intervenuta la protezione termica del motore delle spazzole, il motore si è surriscaldato.

⊗ Verificare il motivo (corde o simili che impediscono il movimento, superfici eccessivamente sconnesse, ecc.)

⊗ Il relè del motore od il motore delle spazzole è guasto

⊗ Farlo sostituire.

### 8.4. NON SCENDE O SCENDE TROPPO POCA SOLUZIONE DETERGENTE

⊗ Il serbatoio soluzione è vuoto.

⊗ Riempire il serbatoio soluzione, dopo aver svuotato il serbatoio di recupero.

⊗ Le spazzole o la macchina sono ferme.

⊗ Attivare le spazzole.

⊗ La leva rubinetto di regolazione di flusso è chiusa o quasi chiusa.

⊗ Regolare / aumentare il flusso di uscita soluzione come desiderato.

⊗ Il filtro della soluzione detergente è ostruito.

⊗ Pulire il filtro.

⊗ Il condotto di erogazione del detergente è ostruito in qualche punto

⊗ Liberare il condotto rimuovendo lo sporco.

⊗ L'elettrovalvola di apertura del flusso è bruciata.

⊗ Farla sostituire.

### 8.5. MANCA ASPIRAZIONE

⊗ Il tubo di aspirazione non è collegato al tergipavimento.

⊗ Collegarlo correttamente

⊗ Il tubo di aspirazione, il condotto del

tergipavimento od il vano di ispezione sono intasati.

- ☺ Liberare e pulire i condotti da ogni ostruzione.
- ☹ Il motore di aspirazione è spento.
- ☺ Attivarlo.
- ☹ Il serbatoio di recupero è pieno.
- ☺ Svuotarlo.
- ☹ Il motore di aspirazione non riceve l'alimentazione elettrica o è bruciato.
- ☺ Verificare i collegamenti e, nel secondo caso, fare sostituire il motore.

#### **8.6. POCA ASPIRAZIONE**

- ☹ Il coperchio del serbatoio di recupero non è stato serrato saldamente.
- ☺ Serrarlo saldamente.
- ☹ Il tappo del tubo di scarico del serbatoio di recupero non è chiuso perfettamente.
- ☺ Chiuderlo correttamente.
- ☹ Il tubo di aspirazione, il condotto del tergipavimento od il vano di ispezione sono intasati.
- ☺ Liberare e pulire i condotti da ogni ostruzione.

#### **8.7. IL MOTORE SPAZZOLE O IL MOTORE ASPIRAZIONE NON SI FERMANO**

- ☹ L'interruttore relè è difettoso.
- ☺ Fermare la macchina interrompendo l'alimentazione generale staccando il connettore principale della batteria e contattare il servizio tecnico.

#### **8.8. IL TERGIPAVIMENTO NON PULISCE O NON ASCIUGA BENE**

- ☹ Le lame del tergi pavimento sono usurate o trascinano sporco solido.
- ☺ Sostituirle o pulirle.
- ☹ La regolazione del tergipavimento non è corretta, l'avanzamento deve essere esattamente perpendicolare alla direzione di marcia.
- ☺ Procedere alla regolazione del tergipavimento.
- ☹ Il tubo di aspirazione, il condotto del tergipavimento od il vano di ispezione sono intasati.
- ☺ Liberare e pulire i condotti da ogni ostruzione.

#### **8.9. IL CARICABATTERIE NON FUNZIONA**

- ☹ Non parte la ricarica della batteria.
- ☺ Controllare che il caricabatteria sia effettivamente collegato alla batteria. Consultare il manuale del caricabatteria.

#### **8.10. LE BATTERIE NON SI CARICANO O NON MANTENGONO LA CARICA**

- ☹ Al termine del processo di ricarica, la batteria non risulta correttamente carica (vedere manuale di istruzione-manutenzione del costruttore della batteria)
- ☺ Verificare il messaggio di errore del caricabatteria e

controllare i dati rilevati dal display. (vedere manuale istruzioni del caricabatterie).

- ☹ Oppure: causa inutilizzo prolungato della macchina la tensione è scesa al disotto del minimo consentito per la ricarica della batteria (vedere 7.7)
- ☹ Le batterie sono nuove e non danno il 100% delle prestazioni attese.
- ☺ L'accumulatore raggiunge il massimo delle prestazioni dopo 20-30 cicli di ricarica completi.
- ☹ L'elettrolito è evaporato e non copre completamente le piastre.
- ☺ Controllare il manuale uso e manutenzione del costruttore delle batterie.
- ☹ Vi sono vistose differenze di densità fra i vari elementi
- ☺ Sostituire la batteria danneggiata.

**Consultare sempre il manuale di uso e manutenzione delle batterie e del caricabatterie, se non si risolve il problema, contattare il servizio tecnico autorizzato.**

**Il costruttore NON potrà essere d'aiuto a problemi causati dall'utilizzo di batterie e caricabatterie non forniti direttamente.**



## 9. LEGENDA ALLARMI

vedi tabella

ERRORE	DESCRIZIONE	LED	TIPO DI SEGNALE
I2T SPAZZOLE	Sovracorrente motore spazzole	Spazzole (E33)	Lampeggia lentamente (ogni 800 mS)
SHUTDOWN SPAZZOLE	Corto circuito motore spazzole (picco di corrente oltre i limiti consentiti dalla scheda)	Spazzole (E33)	Alterna due lampeggi veloci ad una pausa di 1 secondo
I2T ASPIRAZIONE	Sovracorrente motore aspirazione	Aspirazione (E34)	Lampeggia lentamente (ogni 800 mS)
SHUTDOWN ASPIRAZIONE	Corto circuito motore aspirazione (picco di corrente oltre i limiti consentiti dalla scheda)	Aspirazione (E34)	Alterna due lampeggi veloci ad una pausa di 1 secondo
TEMPERATURA MASSIMA	La temperatura della scheda supera il valore massimo di 80°C	Spazzole e Aspirazione (E33, E34)	Lampeggiano velocemente
BATTERIA IN CARICA	La scheda ha rilevato che il caricabatterie è collegato	Giallo (E38)	Lampeggia ogni secondo per 400 mS, quindi velocità media
START CON PRESENZA OPERATORE	La scheda è stata avviata con la leva di presenza operatore attiva	Giallo (E38)	Lampeggia ogni secondo per 100 mS, quindi velocità elevata
BATTERIA MASSIMA	La scheda ha rilevato che il valore della batteria è superiore al massimo consentito	Giallo (E38)	Alterna cinque lampeggi veloci ad una pausa di 1 secondo

## 10. CONDIZIONI DI GARANZIA

Tutti i nostri apparecchi sono stati sottoposti ad accurati collaudi e sono coperti da garanzia per 12 mesi da difetti di materiali o di fabbricazione. La garanzia decorre dalla data di acquisto. Come data di acquisto vale quella indicata sulla ricevuta fiscale rilasciata al momento della consegna dell'apparecchio da parte del Rivenditore. Il costruttore si impegna a riparare o sostituire gratuitamente quelle parti che entro il periodo di garanzia si dimostrassero difettose di fabbricazione. Difetti non chiaramente attribuiti al materiale o alla fabbricazione verranno esaminati presso un nostro Centro Assistenza Tecnica o presso la nostra sede, ed addebitati a seconda delle risultanze. **Sono comunque esclusi dalla garanzia:** i danni accidentali, per trasporto, per incuria o inadeguato trattamento, per uso ed installazione errati od impropri, non conformi alle avvertenze riportate su libretto di istruzioni, e comunque da fenomeni non dipendenti da norma e funzionamento od impiego dell'apparecchio. La macchina per riparazione va resa al centro assistenza completa di tutti i suoi accessori originali unitamente al documento comprovante l'acquisto; la garanzia decade qualora l'apparecchio sia stato riparato o manomesso da terzi non autorizzati; l'incapacità di fornire il documento d'acquisto originale (leggibile e completo) da parte dell'utilizzatore o l'impossibilità di recuperare i numeri di matricola della macchina posti sul telaio, annulleranno altresì la garanzia. È esclusa la sostituzione dell'apparecchio ed il prolungamento della garanzia a seguito di intervenuto guasto. La riparazione viene eseguita presso un nostro Centro Assistenza Tecnica Autorizzato, o presso la nostra sede e deve pervenire in porto franco, e cioè con spese e responsabilità per il trasporto a carico dell'utilizzatore. **La garanzia non contempla l'eventuale pulizia degli organi funzionanti, ogni intervento di manutenzione periodica, la riparazione o sostituzione di parti soggette a normale usura.** Il costruttore declina qualsiasi responsabilità per eventuali danni a persone o cose, causati da installazione non conforme al manuale o imperfetto uso dell'apparecchio.

### 10.1. ROTTAMAZIONE DELLA MACCHINA

Qualora si decida di non utilizzare più la macchina, si raccomanda di asportare le batterie e di smaltirle in modo eco compatibile secondo quanto previsto dalla norma europea 2013/56/EU o depositarle in un centro di raccolta autorizzato.

Per lo smaltimento della macchina agire secondo la legislazione vigente nel luogo di utilizzo:

- la macchina va scollegata dalla rete, svuotata da liquidi e pulita;
- la macchina va quindi scomposta in gruppi di materiali omogenei (plastiche in accordo a quanto indicato dal simbolo di riciclabilità, metalli, gomma, imballi). In caso di componenti contenenti materiali diversi, rivolgersi a enti competenti; ciascun gruppo omogeneo va smaltito in accordo alla legge in materia di riciclo.

Si raccomanda inoltre di rendere innocue quelle parti della macchina suscettibili di pericolo, specialmente per i bambini.

### 10.2. SMALTIMENTO (WEE)



Quale proprietario di un apparecchio elettrico o elettronico, la legge (conformemente alla direttiva **2012/19/EU** sui rifiuti da apparecchiature elettriche ed elettroniche e alle legislazioni nazionali degli Stati membri UE che hanno messo in atto tale direttiva) le vieta di smaltire questo prodotto o i suoi accessori elettrici / elettronici come rifiuto domestico solido urbano e le impone invece di smaltirlo negli appositi centri di raccolta.

E' possibile smaltire il prodotto direttamente dal distributore mediante l'acquisto di un prodotto nuovo, equivalente a quello da smaltire.

Abbandonando il prodotto nell'ambiente si potrebbero creare gravi danni all'ambiente stesso e alla salute umana. Il simbolo in figura rappresenta il bidone dei rifiuti urbani ed è tassativamente vietato riporre l'apparecchio in questi contenitori. La non ottemperanza alle indicazioni della direttiva **2012/19/EU** e ai decreti attuativi dei vari Stati comunitari è sanzionabile amministrativamente.

1.	<b>GENERAL INFORMATION</b>	6.10.	<b>DRAINING THE RECOVERY TANK</b>
1.1.	<b>MANUAL PURPOSE</b>	6.11.	<b>ADJUSTING THE SOLUTION WATER FLOW</b>
1.2.	<b>TERMINOLOGY AND SYMBOL LEGEND</b>	6.12.	<b>DRIVING THE MACHINE</b>
1.3.	<b>PRODUCT IDENTIFICATION</b>	6.13.	<b>WORK METHOD</b>
1.4.	<b>SPECIFIC USE</b>	6.13.1.	<b>PREPARATION AND WARNINGS</b>
1.5.	<b>TECHNICAL MODIFICATIONS</b>	6.13.2.	<b>BATTERY CHARGE LEVEL CONTROLS</b>
2.	<b>SAFETY INFORMATIONS</b>	6.14.	<b>DIRECT SCRUBBING OR FOR SLIGHTLY DIRTY SURFACES</b>
2.1.	<b>BASIC RECOMMENDATIONS</b>	6.14.1.	<b>INDIRECT SCRUBBING OR FOR VERY DIRTY SURFACES</b>
2.2.	<b>NOISE AND VIBRATIONS</b>	6.14.2.	<b>POST-SCRUBBING OPERATIONS</b>
3.	<b>HANDLING INFORMATION</b>	6.15.	<b>SPECIFIC INSTRUCTIONS FOR THE USE OF MODEL AC 230V</b>
3.1.	<b>PACKING LIFTING AND TRANSPORT</b>	7.	<b>MAINTENANCE</b>
3.2.	<b>CHECKS UPON DELIVERY</b>	7.1.	<b>TANKS</b>
3.3.	<b>UNPACKING</b>	7.2.	<b>SOLUTION FILTER CLEANING</b>
3.4.	<b>ASSEMBLY AND ADJUSTMENT OF THE GRIP</b>	7.3.	<b>SUCTION HOSE</b>
3.5.	<b>LIFTING AND TRANSPORT: MACHINE, BATTERY AND BATTERY CHARGER</b>	7.4.	<b>SQUEEGEE</b>
4.	<b>TECHNICAL INFORMATIONS</b>	7.4.1.	<b>SQUEEGEE DISASSEMBLY</b>
4.1.	<b>GENERAL DESCRIPTION</b>	7.4.2.	<b>SQUEEGEE BLADES DISASSEMBLY / ASSEMBLY</b>
4.2.	<b>BATTERIES</b>	7.5.	<b>ACCESSORIES</b>
4.3.	<b>BATTERY CHARGER</b>	7.6.	<b>MACHINE BODY</b>
4.4.	<b>BATTERY</b>	7.7.	<b>BATTERIES</b>
4.5.	<b>STRUCTURE AND FUNCTIONS MACHINE</b>	7.8.	<b>PERIODIC MAINTENANCE</b>
4.6.	<b>CIRCUIT BOARD SETTINGS CONFIGURATION</b>	7.9.	<b>RECOMMENDED SPARE PARTS</b>
4.7.	<b>ACCESSORIES</b>	8.	<b>PROBLEM SOLVING GUIDE</b>
5.	<b>INSTALLATION INFORMATION</b>	8.1.	<b>THE MACHINE DOESN'T WORK</b>
5.1.	<b>BATTERY PREPARATION</b>	8.2.	<b>THE MACHINE DOESN'T MOVE FORWARD</b>
5.2.	<b>BATTERY INSTALLATION AND PREPARATION</b>	8.3.	<b>THE BRUSHES DON'T ROTATE</b>
5.3.	<b>BATTERY CHARGER CONFIGURATION</b>	8.4.	<b>NOT ENOUGH OR TOO MUCH DETERGENT</b>
5.4.	<b>MACHINE PREPARATION</b>	8.5.	<b>NO SUCTION</b>
6.	<b>OPERATING INFORMATION</b>	8.6.	<b>INSUFFICIENT SUCTION</b>
6.1.	<b>BATTERY CHARGING</b>	8.7.	<b>THE BRUSH MOTOR OR THE SUCTION MOTOR DOESN'T STOP</b>
6.2.	<b>BRUSH ASSEMBLY / DISASSEMBLY</b>	8.8.	<b>THE SQUEEGEE DOESN'T CLEAN OR DRY EFFICIENTLY</b>
6.3.	<b>MACHINE TRANSPORT</b>	8.9.	<b>THE BATTERY CHARGER DOESN'T WORK</b>
6.4.	<b>SQUEEGEE ASSEMBLY</b>	8.10.	<b>THE BATTERIES DO NOT CHARGE OR DO NOT HOLD A CHARGE</b>
6.5.	<b>SQUEEGEE DISASSEMBLY</b>	9.	<b>ALARM KEY</b>
6.6.	<b>SQUEEGEE BLADES DISASSEMBLY / ASSEMBLY</b>	10.	<b>CONDITIONS OF WARRANTY</b>
6.7.	<b>SPLASH GUARD ASSEMBLY/DISASSEMBLY</b>	10.1.	<b>SCRAPPING OF THE MACHINE</b>
6.8.	<b>ACCESSORY ASSEMBLY/DISASSEMBLY (BRUSHES, PAD DRIVERS AND ABRASIVE DISKS)</b>	10.2.	<b>DISPOSAL (WEEE)</b>
6.9.	<b>FILLING AND DRAINING THE DETERGENT SOLUTION TANK</b>		
6.9.1.	<b>DISPLAY OF THE FILLING LEVEL OF THE SOLUTION WATER TANK</b>		
6.9.2.	<b>DRAINING OF THE SOLUTION WATER TANK</b>		

# 1. GENERAL INFORMATION

## 1.1. MANUAL PURPOSE

To make it easier to read about and look up various subjects, refer to the table of contents at the beginning of the section in your language.

This manual has been prepared by the manufacturer and is an integral part of the product. As such, it must be kept in a safe place for the machine's entire service life until demolition.

The customer must ensure that machine operators have read or are familiar with the contents of this manual so that they strictly follow the instructions described herein.

Constant compliance with the instructions provided in this manual is the only way to guarantee the best results in terms of safety, performance, efficiency and service life of the product you now own. Non-compliance with these rules may cause injuries to people and damage to the machine, the scrubbed surface and the environment: in no case can such injuries or damage be attributed to the manufacturer. This manual refers in detail to the machine and provides instructions and descriptions only about our batteries and battery chargers (optional).

The batteries and the battery charger are basic complementary machine parts and will affect its operation in terms of running time and performances. Only the correct combination of the two accessories (batteries and battery charger) will ensure the highest possible performances and avoid wasting lots of money. For more detailed information refer to the special battery and battery charger manuals. Our recommended battery chargers and batteries (optionals) ensure the best combination with the machine and offer outstanding versatility (battery charger) as well as the category's highest quality and performance standards.

## 1.2. TERMINOLOGY AND SYMBOL LEGEND

For the sake of clarity and to efficiently highlight the various aspects of the instructions provided, terms and symbols were used that are defined and illustrated here below:

- **Machine.** This definition replaces the commercial name to which this manual refers.

- **Operator.** 'operator' means the person or persons given the task of installing, operating, adjusting, maintaining, cleaning, repairing or transporting machinery.

- **Technician.** A technician is considered a person who has the experience, technical education, legislative and regulatory knowledge that allows him to carry out any type of required work, and the ability to

recognise and to avoid possible risks during machine installation, and maintenance.

 - **INDICATION SYMBOL** Particularly important information to avoid machine malfunctions.

 - **ATTENTION SYMBOL** Very important information to avoid serious damage to the machine and to the environment in which it operates.

 - **DANGER SYMBOL** Vital information to avoid serious (or extreme) consequences affecting the health of persons and causing damage to the product and the environment in which it operates.

 **Total weight (ready to operate)**

 **Max. working range incline 2% (Max. transporting range incline 10%)**

 **Rated power brush drive**

 **Rated power suction turbine**

## 1.3. PRODUCT IDENTIFICATION

The nameplate located under the dashboard, above the battery connector, contains the information.

## 1.4. SPECIFIC USE

This appliance is suited for the commercial use, e.g. in hotels, schools, hospitals, factories, shops, offices, and rental companies.

This machine is a floor scrubber-drier: it must be used to scrub and to vacuum liquids of flat, rigid, horizontal, smooth or moderately rough and uniform floors that are free from obstacles in both civic and industrial environments. Any other use is prohibited. Please refer very carefully to the safety information reported in this manual.

The scrubber-drier distributes a quantity of a water and detergent solution (adjustable) on the surface to be cleaned, while the brushes remove any dirt on the ground. The machine's suction system, using a ground squeegee, perfectly dries the liquids and the dirt just removed from the front brushes in a single pass.

By efficiently combining a cleaning detergent with various types of brushes (or abrasive disks), the machine can adapt to all the various combinations of floors and dirt.

## 1.5. TECHNICAL MODIFICATIONS

The manufacturer reserves the right to make technical modifications to the product, without prior notice, in order to make the necessary technical upgrades or improvements. For this reason, some details of your

machine may be different from the information in the sales catalogues or from the illustrations presented in this booklet. However, this will not reduce safety or invalidate the information supplied to this regard.

## 2. SAFETY INFORMATIONS

### 2.1. BASIC RECOMMENDATIONS

 **Carefully read the “instruction manual” before starting, using, performing unscheduled or routine maintenance or any other work on the machine.**

 **Rigorously comply with all the instructions provided in this manual and in those for the batteries and battery chargers (with particular attention to warnings and danger notices).**

**The manufacturer will not be held responsible for injuries to persons or damage to property due to non-compliance with the aforementioned instructions.**

 This machine must be powered only with the safety extra-low voltage indicated on the technical data plate.

 Before using the machine, make sure that each part is in the correct position.

 The appliance is not intended for use by persons (including children) with reduced physical, sensory or mental capabilities, or lack of experience and knowledge, unless they have been given supervision or instruction concerning use of the appliance by a person responsible for their safety.

Children should be supervised to ensure that they do not play with the appliance.

 Do not operate this machine for any other purpose except for the use for which it was specifically designed. Evaluate the type of building where it will be utilised and rigorously comply with the current safety regulations and conditions.

 Do not use the machine in places without adequate lighting, in explosive environments, when harmful dirt is present (dust, gas, etc.), on roads or public passage ways and in outdoor environments in general.

 The machine operating temperature range is +4°C to +35°C; when not being used, store the machine in a dry and non-corrosive environment within a temperature range of between +10°C and +50°C.

When using the machine under any condition the humidity must range between 30% and 95%.

 **Never use or vacuum liquids, gases, dry dust, acids and solvents (e.g. paint thinners, acetone, etc.), even if diluted, inflammables or explosives (e.g. petrol, fuel oil, etc.); never vacuum flaming or incandescent objects.**

 Do not use the machine on slopes or ramps steeper than 2%; for small slopes, do not use the machine sideways, always handle it with caution and

never move backwards. When transporting (**10% max**) the machine on steeper ramps or slopes, be very careful to avoid tipping and/or uncontrolled accelerations. Use only the lowest speed! The machine can be handled on ramps and/or steps only with the brush head and squeegee lifted off the ground.

 **Never park the machine on a slope.**

 The machine should never be left unattended with the motors running; it can be left unattended only after turning off the motors, ensuring that it won't make any accidental movements and disconnecting it from the electric power supply.

 Make sure there are no other persons, and children in particular, in the area where the machine is being used.

 Do not use the machine to transport persons/things or to tow objects. Do not tow the machine.

 Do not use the machine as a support surface for any weight for any reason.

Do not block the ventilation and heat dispersion openings.

 Do not remove, modify or by-pass the safety devices.

 Always use individual safety devices to ensure operator safety: aprons or safety overalls, non-slip and waterproof shoes, rubber gloves, goggles and ear-phones, and masks to protect the respiratory tract. Before starting to work, remove necklaces, watches, ties and other objects that may cause serious injuries.

 Do not insert hands between moving parts.

 Do not use detergents that differ from those required and follow the instructions indicated on the relative safety sheets. Detergents should be stored in a place that is inaccessible to children. In case of contact with the eyes, rinse immediately with copious amounts of water and, if swallowed, immediately consult a physician.

Make sure that the battery charger power sockets are connected to an efficient earthing system and that they are protected by magnetothermal and differential circuit-breakers.

 If you are going to equip the machine with dry (gel) batteries, be sure the battery power indicator on the control panel, has been set properly. Check this procedure with your dealer.

 Follow the battery manufacturer's instructions and comply with legal provisions. The batteries should always be clean and dry to avoid surface leakage currents. Protect the batteries against impurities, such as metallic dust.

 Do not place tools on top of the batteries: they may cause a short-circuit or an explosion.

 Never spray water on the machine to clean it.

 Recovered fluids contain detergents, disinfectants, water, as well as organic and inorganic material collected during work operations: dispose of them in

accordance with current legal provisions.

⚠ If the machine malfunctions and/or operates inefficiently, turn it off immediately (disconnecting it from the electric power supply or from the batteries) and do not tamper with it.

Contact one of the manufacturer's technical service centres.

🔧 All maintenance or accessory replacement operations must be carried out in environments with adequate lighting and only after having disconnected the machine from the electric power supply by detaching the battery connector.

🔧 All work on the electrical system and all maintenance and repair operations (especially those not explicitly described in this manual) should be carried out only by authorised service centres or by specialised technical personnel who are experts in the sector and in the pertinent safety regulations.

🔧 The machine owner can only use original accessories and spare parts supplied exclusively by the manufacturer since such parts are the only ones that guarantee that the equipment will operate safely without any problems. Do not use parts disassembled from other machines or other kits as spare parts.

🔧 Before each use, check the machine and, in particular, check that the battery charging cable and the connector are in good condition and safe for use. If they are not in perfect condition, do not use the machine for any reason until an authorised specialist repairs the defective parts.

🔧 If foam or liquid is noted, immediately turn off the suction motor.

🔧 Do not use the machine on textile flooring, such as rugs, carpeting, etc.

Wax, foaming detergents or dispersions along the hoses may cause serious problems for the machine or clog the hoses.

## 2.2. NOISE AND VIBRATIONS

See the last page.

## 3. HANDLING INFORMATION

### 3.1. PACKING LIFTING AND TRANSPORT

⚠ During all lifting or transport operations, make sure that the packed machine is securely anchored to prevent it from tipping over or falling accidentally. Transport vehicle loading and unloading operations must be carried out with adequate lighting.

The packed machine must be handled using adequate devices, making sure not to damage/strike any part of the packing, not to tip it over and to be very careful when placing it on the ground.

🔧 All these instructions also apply to the batteries and the battery charger.

### 3.2. CHECKS UPON DELIVERY

🔧 When the goods are delivered (machine, battery or battery charger) by the transporter, carefully check the condition of the packing and its contents. If the contents have been damaged, notify the transporter and reserve the right, in writing (select the word "reserve" on the document), to submit a claim for compensation before accepting the goods.

### 3.3. UNPACKING

⚠ Wear safety clothing and use adequate tools to limit the risks of accidents.

Carry out the following steps if the machine is packed with a cardboard housing:

- Use scissors or clippers to cut and eliminate the plastic straps.

- Slip off the cardboard housing from the top of the packed machine.

- Remove the envelopes inside and check their contents (use and maintenance manual, battery charger connector)

- Remove the metallic brackets or plastic straps that secure the machine to the pallet.

- Release the brushes and the squeegee from the packing.

- Take the machine off the pallet (pushing it backward) by using an inclined surface that is solidly attached to the floor and to the pallet.

If the machine is packed in a wooden crate:

- Detach all the wooden sides from the pallet, starting from the top one.

- Remove the protective film wrapped around the machine.

- Remove the metallic brackets or plastic straps that secure the machine to the pallet.

- Release the brushes and the squeegee from the packing.

- Take the machine off the pallet (pushing it backward) by using an inclined surface that is solidly attached to the floor and to the pallet.

Take the same precautions and follow the same instructions to remove the optional battery charger from the packing (holding the special handles to extract it from the top of the packing) and the optional battery.

After moving the machine away from all the packing, start mounting the accessories and the batteries as per the instructions provided in the specific section. Keep all the pieces of the packing since they might be useful in the future to protect the machine and the accessories during transport to another location or to authorised service centres. If not, the packing can be disposed in accordance with current disposal laws.

### 3.4. ASSEMBLY AND ADJUSTMENT OF THE GRIP

- Insert the grip in its seat.
- Fix the grip at the desired height and screw the 2 knobs (PhotoB-21).
- Fit the suction hose in its seat on the recovery tank (PhotoB-3).
- Connect the Anderson safety connector (PhotoB-18) to its socket (PhotoB-17)

### 3.5. LIFTING AND TRANSPORT: MACHINE, BATTERY AND BATTERY CHARGER

⚠ Never use a forklift truck to lift the machine. There are no places on the frame that can be used to lift the machine directly.

Before preparing the packing and transporting the machine:

- Empty the recovery tank and the detergent solution tank.
- Disassemble the squeegee and the brushes or pad drivers.
- Disconnect and remove the batteries.

Place the machine on the original pallet (or an equivalent one that can bear the weight and is big enough for the machine's overall dimensions) using an inclined surface.

Solidly anchor the machine and the squeegee to the pallet using metallic brackets or other elements that can bear the weight of the parts.

Lift the pallet with the machine and load it on the transport vehicle.

Secure the machine and the pallet using ropes connected to the transport vehicle.

As an alternative, when using private transport vehicles, use inclined ramps to push the machine without the pallet, making sure to protect all parts and the machine itself against violent impacts, humidity, vibrations and accidental movements during transport. The battery boxes have holes where tools can be hooked for handling.

⚠ To lift or insert the battery (into the machine compartment), use only suitable personnel and equipment (cables, eyehooks, etc.) for the operation and to bear the weight of the loads involved. When transporting, take the same precautions and follow the same instructions provided for the machine together with those in the special manufacturer's manual.

The battery charger can be transported on its supports, both vertically and horizontally. Take the same precautions and follow the same instructions provided for the machine together with those in the special manufacturer's manual.

## 4. TECHNICAL INFORMATIONS

### 4.1. GENERAL DESCRIPTION

#### 4.2. BATTERIES

Regardless of the type of construction, battery performances are indicated with the term capacity, which always refers to a discharge period. Another impor-

tant value is the number of possible discharges. The capacity is expressed in amps per hour (Ah), while the discharge period is generally indicated as 20 hours (C20 or 20h, or not expressly indicated) or 5 hours (C5 or 5h). The discharge/charge cycles indicate the number of times that the battery can hold a charge under the best conditions, i.e. they indicate the useful battery service life complying with all the necessary measures.

Therefore, the capacity of a battery varies depending on how fast it uses energy (current). That's why there's such a variation in the capacity values expressed as C5 or C20. These factors must be taken into account when comparing products available on the market with our own.

- Gel module battery: this type of battery is maintenance free and does not require special environments for recharging (since it does not emit any harmful gases); therefore, it is highly recommended.

⚠ It should not be taken for granted that batteries and battery chargers with the same technical features as those we offer will produce the same results. Only perfect compatibility between these elements (gel batteries and battery chargers) will safeguard the performances, the service life, the safety and the economic value invested.

**⚠ Product must be set based on the typology of the battery in use:**

**Pb – GEL – Li.**

**The standard factory setting is for GEL battery. Contact the Service Center for setting change.**

### 4.3. BATTERY CHARGER

This type of high-frequency battery charger efficiently charges batteries, extending their operating and service life. In addition, because they can be configured.

⚠ It should not be taken for granted that batteries and battery chargers with the same technical features as those we offer will produce the same results. Only perfect compatibility between these elements (gel batteries and battery chargers) will safeguard the performances, the service life, the safety and the economic value invested.

### 4.4. BATTERY

If supplied gel batteries are ready to be installed:

- Positive pole - red
- Negative pole - black.

### 4.5. STRUCTURE AND FUNCTIONS MACHINE

#### PHOTO A

- 1 Steering wheel (handlebar)
- 2 Control handle (deadman's handle)
- 3 Suction hose



- 4 Suction hood and access to the recovery tank
- 5 Recovery tank
- 6 Solution tank
- 7 Recovery water tank drain hose plug
- 8 Recovery water tank drain hose
- 9 Solution water tank filling plug
- 10 Direction adjustment knob
- 11 Bumper wheel
- 12 Splash guard

**PHOTO B**

- 13 Control panel
- 14 Electronic board cover
- 15 On- board battery charger
- 16B Battery charger plug
- 16 Power cable (only model AC 230V)
- 17 Socket of Battery security connector (Anderson)
- 18 Battery security connector (Anderson)
- 19 Squeegee lifting/lowering lever
- 20 Rear wheel
- 21 Grip adjustment and fastening knobs
- 46 Drain hose with display of level of detergent tank

**PHOTO C**

- 22 Detergent solution outlet flow adjustment tap
- 23 Filter of Solution water tank  
(20 Rear wheel)

**PHOTO E**

- (13) **Control panel**
- 32 ON/OFF Main switch:  
Warning light on = switch ON  
Warning light off = switch OFF
- 32A Warning light Control handle  
Warning light on = pressing  
Warning light off = release
- 33 Brush motor switch:  
Warning light on = ON  
Warning light flashing = energy saving function  
Warning light off = OFF
- 34 Suction motor switch:  
Warning light on = ON  
Warning light flashing = energy saving function  
Warning light off = OFF
- 35 Detergent and brush release switch:  
Warning light on = detergent flows out  
Warning light off = detergent does not flow out and brush can be released
- 36 Battery power test

- 37 Green led - full battery charge
- 38 Yellow led - 50% battery charge
- 39 Red led - battery discharged

**PHOTO F**

- 40 Suction filter
- 41 Battery compartment with 2 x 12V batteries
- 42 Battery connection diagram
- 43 Safety float

**PHOTO G**

- (27) Suction hose coupling pipe
- 44 Squeegee support
- 45 Squeegee fixing knob

**PHOTO H**

- 44 Squeegee support
- 28 Squeegee fixing pin

**PHOTO I**

- 24 Fixing bolts
- 25 Metal retainer for front rubber blade
- 26 Front rubber blade
- 27 Suction hose coupling pipe
- 28 Squeegee fixing pin
- 29 Rear rubber blade
- 30 Metal retainer for rubber blades
- 31 Metal retainer for rubber blades

**4.6. CIRCUIT BOARD SETTINGS CONFIGURATION**

The machine is equipped to GEL battery circuit board configured.

**4.7. ACCESSORIES**

Your machine supplier can provide a complete and updated list of all available accessories, such as brushes, pad drivers, disks, etc.

**5. INSTALLATION INFORMATION**

**5.1. BATTERY PREPARATION**

⚠ The technical features of the batteries used must match those indicated in the technical features section. Using different batteries may cause serious damage to the machine or may require them to be charged more frequently.

🔌 During installation or when performing any type of battery maintenance, the operator must be equipped with adequate safety accessories to prevent accidents. Work far from open flames, do not short-circuit the battery poles, do not generate sparks and do not smoke.



## 5.2. BATTERY INSTALLATION AND PREPARATION

⚠ These operations must be carried out by specialised personnel.

Make sure the two tanks are empty. If not, empty them in accordance with the specific procedure.

- Lift and remove the recovery tank.

This provides access to the battery compartment from the top.

**Disconnect the Anderson connector (PhotoB-17) of the battery wiring from the Anderson connector of the machine wiring.** Always hold the connectors with the hands and never pull on the cables.

🔌 **Attach the battery wiring to the battery, connecting the terminals only on the poles marked with the same symbol (red wiring "+", black wiring "-")! A battery short-circuit may cause an explosion!**

After checking that all the controls on the panel are in position "0" or at rest, connect the battery connector to the machine connector.

⚠ Close the battery compartment (lowering the recovery tank) making sure not to crush any wires.

## 5.3. BATTERY CHARGER CONFIGURATION

The machine is equipped with a battery charger configured for **GEL** batteries

To change the battery charger settings read the manual provided by the battery charger manufacturer.

If the machine is supplied with a battery and a charger, the setting of the machine and the charger is carried out by the manufacturer.

In the event of changes to the equipment, i.e. the type of battery and charger, we always recommend that you contact your authorised service centre both for the machine setting and the setting of the charger's charging curve.

As a general rule, the following criteria apply:

**For Pb-acid and GEL batteries:** charging current of approx. 10-12% of the capacity in Ah-C20

**For lithium batteries:** charging current of approx. 40% of the capacity in Ah

**Failure to comply may result in serious damage to the battery and warranty invalidation.**

## 5.4. MACHINE PREPARATION

⚠ Before starting to work, wear non-slip shoes, gloves and any other personal protection device indicated by the supplier of the detergent used or considered necessary based on the operating environment. 🛠 Do the following before starting to work. Refer to the rel-

ative sections for a detailed description of these steps: Check the battery charge level and charge, if necessary. Mount the brushes or scraper disks (with the abrasive disks) that are suitable for the surface and work involved.

Mount the squeegee, check that it is solidly attached and connected to the suction hose and that the drying straps are not too worn.

Make sure that the recovery tank is empty. If not, empty it completely. Check and completely close the detergent solution release control.

Fill the detergent solution tank with a mix of clean water and non-foaming detergent in an adequate concentration through the rear hole.

🛠 To avoid risks, become familiar with the machine movements, carrying out test runs on a large surface without obstacles.

To obtain the best results in terms of cleaning and equipment service life, you should do the following simple but important operations:

- Identify the work area, moving all possible obstacles out of the way; if the surface is very extensive, work in contiguous and parallel rectangular areas.

- Choose a straight work trajectory and begin working from the farthest area to avoid passing over areas that have already been cleaned.

## 6. OPERATING INFORMATION

### 6.1. BATTERY CHARGING

Prepare and check the battery charge according to the instructions provided in the specific section.

🔌 Follow the steps indicated in the battery manufacturer's operating and safety manual (see the battery maintenance section).

If the machine is equipped with gel batteries (maintenance free), follow the instructions indicated here below.

Hold the connectors with the hands; don't pull them using the cables.

### 6.2. BRUSH ASSEMBLY / DISASSEMBLY

⚠ Never use the machine if the brush or the pad holder with abrasive pad is not perfectly installed.

Assembly:

Place the brush on the floor;

lift the squeegee using the lifting/lowering lever (PhotoB-19).

Holding the handlebar (PhotoC-20) push it downward in order to lift the front part of the machine by rotating it on the rear wheels (PhotoC-20);

move the machine and place it over the brush, taking care that the coupling flange on the brush is under

the metal coupling of the machine.

Switch on the machine using (PhotoE-32) the general ON/OFF switch on the control panel (PhotoE-13) .

Select the brush rotation with the brush switch (PhotoE-33) and start the brush rotation pulling the control lever (PhotoA-2) : the brush will couple automatically.

To assemble the pad holder follow the same procedure.

⚠ Do not allow the length of the rows of brushes to become lower than 1 cm.

⚠ Do not allow the thickness of the abrasive disks to become less than 1 cm.

Working with excessively worn brushes or excessively thin abrasive disks may damage the machine and the floor.

Regularly check the wear on these parts before starting to work.

### **Disassembly or replacement:**

Check that the brush motor and the suction motor are off (the corresponding warning lights must be off).

Lift the squeegee using the specific lever (Photo B-19). Grab the handlebar (Photo A-1) and leverage on it to lift the front part of the machine rotating it on the rear wheels;

Activate the drive lever while pressing the button (PhotoE-35).

In this way the brush will be released automatically.

For the removal of the pad holder follow the same procedure.

### **6.3. MACHINE TRANSPORT**

To transport the machine while not working, proceed as follows:

Switch OFF the machine using (PhotoE-32) the general ON/OFF switch on the control panel (PhotoE-13) . lift the squeegee using the lifting/lowering lever (PhotoB-19).

Holding the handlebar (PhotoC-20) push it downward in order to lift the front part of the machine by rotating it on the rear wheels;

While holding the machine in this position, push it to the new working area or to the parking area.

### **6.4. SQUEEGEE ASSEMBLY**

Lower the squeegee using the specific lever (PhotoB-19).

Put the two fixing pins of the squeegee (PhotoH-28) inside the holes in the squeegee support (PhotoH-44) .

Screw the two knobs (PhotoG-45) in order to secure the squeegee to the support (PhotoG-28) .

Connect the suction hose coming from the machine to the suction coupling pipe on the squeegee body

(PhotoH-27) .

### **6.5. SQUEEGEE DISASSEMBLY**

Lower the squeegee using the specific lever (B-19). Disconnect the suction hose from the coupling pipe on the squeegee body (PhotoG-27) .

Unscrew the two knobs (PhotoG-45) that secure the squeegee to its support.

Lift the support of the squeegee (Fotp H-44).

Remove the squeegee.

### **6.6. SQUEEGEE BLADES DISASSEMBLY / ASSEMBLY**

Disassemble the squeegee from its support ( see 7.5).

Unscrew the knobs (PhotoI-31) and remove metal blade retainer (PhotoI-30).

Extract the fixing bolts (PhotoI-24) and remove the front metal blade retainer (PhotoI-25); remove the squeegee rubber blades tearing them from a side.

To replace the squeegee rubber blades, follow the same procedure on the contrary starting from the front blade;

lock the fixing bolts (PhotoI-24) retaining them in the squared seats in the squeegee body;

then, place the rear rubber blade (PhotoI-29) and the metal blade retainer (PhotoI-30), locking them with the fixing knobs (PhotoI-31).

### **6.7. SPLASH GUARD ASSEMBLY/ DISASSEMBLY**

- Unscrew the 2 screws of the splash guard (PhotoA-12).

- Unscrew the screw of the bumper wheel (PhotoA-11).  
- Open the hook (PhotoA-12).

- Remove the splash guard.

### **6.8. ACCESSORY ASSEMBLY/DISASSEMBLY (BRUSHES, PAD DRIVERS AND ABRASIVE DISKS)**

⚠ Never use the machine if brushes or pad drivers and abrasive disks are not perfectly installed.

Assembly:

Make sure that the brush plate is raised; otherwise lift it by following the instructions provided in the specific section.

Make sure that the main switch on the control panel is set to OFF "0" .

Bring the brushes (or the guide disks equipped with abrasive disks) near the connections, under the brush plate; lift them, bring them through the centering flange, and turn them opposite the rotation direction until you hear the stable "click" connection.

⚠ Do not allow the length of the rows of brushes to become lower than 1 cm.

⚠ Do not allow the thickness of the abrasive disks to become less than 1 cm.

Working with excessively worn brushes or excessively thin abrasive disks may damage the machine and the floor.

Regularly check the wear on these parts before starting to work.

Disassembly or replacement:

Make sure that the brush plate is raised; otherwise lift it by following the instructions provided in the specific section.

Make sure that the main switch on the control panel is set to OFF "0".

While holding the brushes (or the guide disks) with the hands under the plate, turn them in the rotation direction while lowering to release them from the guide plate.

## 6.9. FILLING AND DRAINING THE DETERGENT SOLUTION TANK

⚠ **The temperature of the water or the detergent should never exceed 50°C.**

⚠ Always empty the detergent solution tank before filling it up.

To fill the solution tank:

- Remove the plug on the machine (PhotoA-9).
- Leave some space between the mouth of the plug and the liquid level.
- Add the required quantity of the chemical product, considering the percentage indicated by the supplier, with reference to the full tank capacity listed on the product sheet.

- Use only those products suitable for the floor and the dirt to be removed.

⚠ **The machine was designed to be used with non-foaming and biodegradable detergents made specifically for scrubber-driers. The use of other chemical products (such as sodium hypochlorite, oxidisers, solvents or hydrocarbons) may damage or destroy the machine.**

- Follow the safety regulations specified in the relative section and indicated on the detergent container.
- Contact the machine manufacturer to obtain a complete list of available and suitable detergents.

⚠ Always add the detergent after filling the tank with water to prevent foam from being created inside.

- Do not leave the water hose unattended and insert it completely into the tank: the hose might move and get sensitive parts of the machine wet.

- Close the tank cover.

### 6.9.1. DISPLAY OF THE FILLING LEVEL OF THE SOLUTION WATER TANK

The filling level of the solution water tank can be viewed through the transparent hose at the rear of the machine (Photo B-46).

### 6.9.2. DRAINING OF THE SOLUTION WATER TANK

The emptying of the solution water tank can be made through the transparent hose on the back of the machine (Photo B-46).

- Disconnect the hose from its holder and place it next to a container or a sewer drain.

- Remove the cap of the hose (Photo B-46) and wait for the complete emptying of the tank.

- After the draining, close the hose with the cap and place it in its slot.

### 6.10. DRAINING THE RECOVERY TANK

The dirty water must be drained in accordance with national regulations.

The user is completely responsible for ensuring compliance with such rules.

After the detergent solution is finished, always empty the recovery tank before filling it again.

In general, the recovery tank can be emptied whenever required, and even during intermediate phases of the work cycle.

⚠ Always empty the recovery tank before lifting it to avoid health problems for operators and to avoid damaging the machine.

The recovery tank volume is higher than the detergent solution volume, therefore a potentially dangerous situation for the suction motor should never occur. In any case, a **safety float** (PhotoF-43) turns off the suction motor if the dirty liquid level is too high.

⚠ If water or foam starts leaking from under the tanks for any reason, immediately turn off the suction motor and empty the recovery tank.

**To drain the tank:**

Drive the machine to a suitable location to drain the dirty water and preferably near a toilet or a sewer drain (comply with the national regulations for waste water disposal).

Turn off the machine.

Detach the drain hose from the holder (PhotoA-7) (PhotoA-8) and, keeping it high, unscrew the plug.

Lower the drain hose toward the selected drainage point.

The emptying operation can be interrupted quickly and whenever required just by raising the drain hose. Check how much dirt is still in the tank and, if necessary, wash it inside through the inspection hole.

Fully tighten the drain hose with the screw plug and hang it on the support behind the machine. The drain hose plug must be airtight, otherwise the subsequent pressure loss will reduce drying efficiency.

### 6.11. ADJUSTING THE SOLUTION WATER FLOW

Set the solution flow control lever (PhotoC-22) in an

intermediate position between the closed and fully opened position, according to the kind of cleaning to be performed.



Solution water valve partially opened

Solution water valve fully opened

## 6.12. DRIVING THE MACHINE

### Model AC 230V

- Connect the power cable of the machine (PhotoB-16) to the power mains using a patch cord.

- Switch ON the main ON-OFF switch (PhotoE-32).

Activate the “smart run” brush activation switch (Photo E-33), both brush motor and suction motor will turn on and the two corresponding warning lights will turn on.

To activate the “Eco” energy saving mode of the brush press and hold for 2 seconds the button (Photo E-33), the corresponding warning light will start flashing. To go back to standard mode press and hold the button until the corresponding warning light remains on.

To activate the “Eco” energy saving mode of the suction press and hold for 2 seconds the button (Photo E-34), the corresponding warning light will start flashing. To go back to standard mode press and hold the button until the corresponding warning light remains on.

**⚠ The brush will start rotating only after activating the drive lever (Photo A-2) and the corresponding warning light will turn on (Photo E-32A).**

Open the detergent tap by rotating the detergent dosing lever (Photo C-22).

If you do not wish to use the detergent press the button (Photo E-35) and the corresponding warning light will turn off.

Lower the suction unit through the squeegee lifting lever (Photo B-19).

Wash the floor by slowly moving forward and pulling the drive lever (Photo A-2) to activate the brush; upon drive lever release brush rotation will stop after a few seconds.

**⚠ Remember to lift the squeegee before moving backward to avoid damaging it.**

If you do not wish to use the brush press the button

(Photo E-33) and the corresponding warning light will turn off.

If you do not wish to use the suction press the button (Photo E-34) and the corresponding warning light will turn off.

### Model DC 2 x 12V

- Verify that the battery connector placed under the recovery tank (PhotoB-17) is connected.

Activate main switch (PhotoE-32).

Activate the “smart run” brush activation switch (Photo E-33), both brush motor and suction motor will turn on and the two corresponding warning lights will turn on.

To activate the “Eco” energy saving mode of the brush press and hold for 2 seconds the button (Photo E-33), the corresponding warning light will start flashing. To go back to standard mode press and hold the button until the corresponding warning light remains on.

To activate the “Eco” energy saving mode of the suction press and hold for 2 seconds the button (Photo E-34), the corresponding warning light will start flashing. To go back to standard mode press and hold the button until the corresponding warning light remains on.

**⚠ The brush will start rotating only after activating the drive lever (Photo A-2) and the corresponding warning light will turn on (Photo E-32A).**

Open the detergent tap by rotating the detergent dosing lever (Photo C-22).

If you do not wish to use the detergent press the button (Photo E-35) and the corresponding warning light will turn off.

Lower the suction unit through the squeegee lifting lever (Photo B-19).

Wash the floor by slowly moving forward and pulling the drive lever (Photo A-2) to activate the brush; upon drive lever release brush rotation will stop after a few seconds.

**⚠ Remember to lift the squeegee before moving backward to avoid damaging it.**

If you do not wish to use the brush press the button (Photo E-33) and the corresponding warning light will turn off.

If you do not wish to use the suction press the button (Photo E-34) and the corresponding warning light will turn off.

## 6.13. WORK METHOD

### 6.13.1. PREPARATION AND WARNINGS

Remove any loose solid residue from the surface to be treated (using suitable tools, such as vacuum cleaners, sweepers, etc.). If this is not done, the solid dirt might prevent the squeegee from operating correctly, reducing drying efficiency.

This machine can be driven only by trained personnel.

### 6.13.2. BATTERY CHARGE LEVEL CONTROLS

The sequence of lights of the battery charge control (PhotoE-36) shows the battery discharging. When the red light turns on (PhotoE-39), turn off the brush motor, close the detergent solution outlet, finish drying the small residual moisture and go to the battery charging area to charge the battery.

**⚠ The battery may be irreparably damaged if the residual charge level drops too low (see the battery operating manual). Do not force the battery discharge beyond the safety limits, turning the switch off and on in any other manner.**

### 6.14. DIRECT SCRUBBING OR FOR SLIGHTLY DIRTY SURFACES

Scrubbing and drying in a single pass.

Prepare the machine as previously described and use it as described in paragraph 7.12.

☞ Never use the machine without the detergent solution: the floor might be damaged.

#### 6.14.1. INDIRECT SCRUBBING OR FOR VERY DIRTY SURFACES

Scrubbing and drying in various passes.

Prepare the machine as previously described.

First set of operations:

Wash the floor as described in paragraph 7.11 without drying the floor

**Allow the detergent solution to work on the dirty floor according to what is indicated in the information relative to the detergent used.**

Second set of operations:

Proceed as explained in the previous "Direct Washing" paragraph (7.13.3) to also proceed with drying the floor.

☞ Never use the machine without the detergent solution: the floor might be damaged.

#### 6.14.2. POST-SCRUBBING OPERATIONS

Close the detergent solution outlet.

After having completely dried any traces of water on the surface, wait a few seconds and then lift the squeegee and turn off the suction motor.

Move to a suitable location to drain the tanks; empty and clean the tanks (see 7.10).

it from the control panel.

If necessary, charge the battery (see the relative section).

### 6.15. SPECIFIC INSTRUCTIONS FOR THE USE OF MODEL AC 230V

The AC 230V machine may be turned on only if the voltage indicated on the tag corresponds with the

available voltage and that the electrical outlet is grounded (earthed).

Do not damage the feed cable; do not crush or pull on it.

**⚠ ATTENTION** Make sure that the power cable does not come into contact with the rotary brushes.

**⚠ ATTENTION - The AC 230V machine has parts, which are connected to the current; contact with these could cause grave injuries or even death.**

- Before executing any type of operation on the machine always disconnect it from the electrical source.

- Never touch electric cables that are defective or worn.

- Before gaining access to the electrical system it is always necessary to disconnect the machine from the electrical source by removing the plug from the socket-outlet.

- In the case of defective, damaged, or cracked electric cables, replace immediately with authentic replacement parts.

- The network of connections must be protected from water spray.

**- The patch cord for the connection of the machine to the mains power must conform to current safety rules.**

- The electrical system to which the machine is connected must be equipped with a cutout box.

- It is absolutely forbidden to use the machine in proximity to swimming pools or stretches of water.

### EMERGENCY SITUATIONS

**In case of emergency:**

**- Immediately disconnect the machine from the power mains.**

**- Immediately apply proper first-aid.**

If an accident should occur the machine must not be put into operation until a technician authorized by the manufacturer has examined it.

## 7. MAINTENANCE

### MAINTENANCE INFORMATION

**⚠** Switch OFF the ON-OFF main switch, and Disconnect the Anderson connector of the battery wiring from the Anderson connector of the machine wiring (PhotoB-17)(PhotoB-18).

☞ All work on the electrical system as well as all maintenance and repair operations (especially those not explicitly described in this manual) should be carried out only by authorized service centers or by specialized technical personnel who are experts in the sector and in the pertinent safety regulations.

Performing regular maintenance on the machine, and

carefully following the manufacturer's instructions, is the best guarantee for obtaining the best performances and extended machine service life. For all scheduled maintenance operations, refer to the instructions and warnings detailed in the paragraphs below

### 7.1. TANKS

Drain the two tanks as described in the relative sections.

Remove any solid dirt by filling and draining the tanks until all dirt has been eliminated: use a washing hose or similar tool to do this.

**⚠ Water hotter than 50°, a high-pressure cleaner or excessively powerful sprays may damage the tanks and the machine.**

Leave the plugs of the tanks open (only while the machine is not being used) so that they can dry and thus prevent the formation of foul odors.

### 7.2. SOLUTION FILTER CLEANING

Remove the transparent cap (PhotoE-36) then remove the metal strainer.

Clean them, reinstall the metal strainer in its seat and close the water filter screwing the transparent cap.

### 7.3. SUCTION HOSE

Detach the suction hose from the squeegee (Photo G-27) . Now you can wash the hose and remove any obstructions.

Firmly insert the hose on the squeegee body.

### 7.4. SQUEEGEE

**⚠ Do not handle the squeegee with bare hands: wear gloves and any safety clothing needed to carry out the operation.**

Detach the squeegee from the machine and clean it under running water using a sponge or a brush.

Check the efficiency and the wear on the strips in contact with the floor. They are designed to scrape the film of detergent and water on the floor and to isolate that portion of the surface to enhance the vacuum of the suction motor: this ensures that the machine will dry very efficiently. Working constantly in this manner tends to round or to deteriorate the sharp edge of the strip, thus reducing drying efficiently. This is why the squeegee strips must be replaced.

To replace the worn blades, follow the instructions in the relative section. Turn the blades around to wear down the other sharp corners or to install new ones.

#### 7.4.1. SQUEEGEE DISASSEMBLY

Disconnect the suction hose from the coupling pipe on the squeegee body ( Photo G-27).

Unscrew the two knobs ( Photo G-45 ) that secure the squeegee to its support and push down the squeegee to free it.

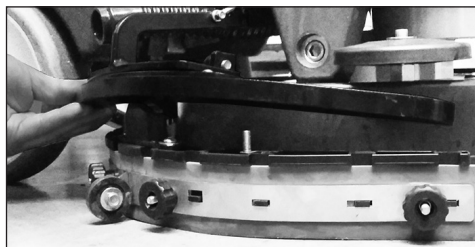

#### 7.4.2. SQUEEGEE BLADES DISASSEMBLY / ASSEMBLY

Disassemble the squeegee from its support ( see 7.5).

Unscrew the knobs ( Photo I-31) and remove metal blade retainer ( Photo I-30)

Extract the fixing bolts ( Photo I-24) and remove the front metal blade retainer ( Photo I-25 ); remove the squeegee rubber blades tearing them from a side ( Photo I-26 ) ( Photo I-29 ).

To replace the squeegee rubber blades, follow the same procedure on the contrary starting from the front blade ( Photo I-26 );

lock the fixing bolts retaining them in the squared seats in the squeegee body;

then, place the rear rubber blade ( Photo I-29) and the metal blade retainer ( Photo I-30), locking them with the fixing knobs ( Photo I-31 ).

### 7.5. ACCESSORIES

Remove and clean the brush or the abrasive pad disk.

**⚠ To avoid damaging the floor and the machine, carefully check if foreign matter, such as metallic parts, screws, chips, cords or similar items, has become jammed.**

Check that the brushes are flat as they work on the surface (check for any irregular wear on the brushes or on the abrasive disks). If necessary, adjust the slant of the action on the floor.

Use only the accessories recommended by the manufacturer: other products may reduce operating safety.

### 7.6. MACHINE BODY

Use a sponge or a soft cloth to clean the exterior of the machine and, if necessary, a soft brush to eliminate tough dirt. The machine's shockproof surface is rough to make it harder to see scratches caused during use. However, this does not make it easier to remove tough stains on the surface. **It is prohibited to use steam machines, hoses with running water and high-pressure cleaners.**

### 7.7. BATTERIES

#### GEL batteries

Carry out maintenance operations in accordance with the manufacturer's instructions and with all the other



FREQUENCY OF OPERATIONAL CHECKS	When needed	After every use	Weekly	Monthly
Remove and wash the squeegee		X		
Drain the recovery tank	X			
Drain, rinse with clean water or sanitize the recovery tank		X		
Charge the batteries	X	X		
Remove brushes and check for brush wear, foreign bodies and wrapped belts		X		
Verify the machine general conditions.		X		
Verify that suction hose and conduct are free from obstructions			X	
Check the wear of the squeegee rubber blades			X	
Open and clean the solution water filter			X	
Clean the dirty water level sensors			X	
Clean the brush plate, squeegee support and squeegee				X
Check the lifting/lowering of the squeegee.				X
Grease the moving parts.				X
Check the lever for the opening of the solution water tap.				X
Descale water hoses.				X

instructions provided in this manual.

Use only those battery chargers recommended by the manufacturer.

## 7.8. PERIODIC MAINTENANCE

See table.

**if the batteries are not used for a long period of time, disconnect them and restore the charge within the time limits provided for the type of battery used (usually and on a precautionary basis, no more than 3 months for Lead-acid/GEL/AGM batteries, 6 months for Li-ion batteries).**

**The manufacturer is not responsible for damage to the batteries caused by failure to comply with this procedure.**

## 7.9. RECOMMENDED SPARE PARTS

You'll always be able to use your machine as efficiently as possible by maintaining a stock of the most common consumable materials and by scheduling routine and extraordinary maintenance. Contact your dealer for a list of these spare parts.

## 8. PROBLEM SOLVING GUIDE

These indications make it easier to understand the underlying causes of some problems based on specific type of inconvenience. For the type of corrective action to take please refer to the specific sections described below.

### 8.1. THE MACHINE DOESN'T WORK

- ⊗ The battery connector is disconnected or poorly attached to the main wiring connector.
- ☺ Firmly connect the two connectors.
- ⊗ The machine is charging.
- ☺ Complete the charging operation.
- ⊗ The batteries are discharged.
- ☺ Charge the batteries.
- ⊗ The control card has overheated.
- ☺ Check the operating situations that may have caused the malfunction (high slope, etc.). Wait 30 minutes and try to avoid the same incorrect operations. If the problem persists, contact the authorised service centre.

### 8.2. THE MACHINE DOESN'T MOVE FORWARD

- ⊗ The 2 buttons under the steering wheel (deadman's handle) are not pressed correctly.
- ☺ Press the 2 buttons under the steering wheel (deadman's handle) fully down.
- ⊗ The floor slope is too steep.
- ⊗ The batteries are dead.
- ☺ Charge the batteries.

### 8.3. THE BRUSHES DON'T ROTATE

- ⊗ The brush motor switch is not selected.

- ☺ Press the button to activate the brushes.
- ☹ The brush motor thermal breaker tripped; the motor overheated.
- ☺ Troubleshoot the cause (cords or similar items that impede movement, surface too rough, etc.).
- ☹ The motor relay or the brush motor is broken.
- ☺ Replace it.

#### **8.4. NOT ENOUGH OR TOO MUCH DETERGENT**

- ☹ The detergent solution tank is empty.
- ☺ Fill the detergent solution tank after having emptied the recovery tank.
- ☹ The brushes or the machine has stopped.
- ☺ Activate the brushes.
- ☹ The flow adjustment lever is closed or almost closed.
- ☺ Adjust/increase the detergent solution outlet flow as required.
- ☹ The detergent solution filter is clogged.
- ☺ Clean the filter.
- ☹ The detergent feed conduit is clogged in some point.
- ☺ Clean out the conduit by removing the dirt.
- ☹ The flow opening solenoid valve is burned.
- ☺ Replace it.

#### **8.5. NO SUCTION**

- ☹ The suction hose is not connected to the squeegee.
- ☺ Connect it correctly.
- ☹ The suction hose, the squeegee conduit or the inspection compartment is clogged.
- ☺ Clean out and remove any obstructions from the conduits.
- ☹ The suction motor is turned off.
- ☺ Activate it.
- ☹ The recovery tank is full.
- ☺ Empty it.
- ☹ The suction motor is not receiving electric power or is burned.
- ☺ Check the connections and, for the latter case, replace the motor.

#### **8.6. INSUFFICIENT SUCTION**

- ☹ The recovery tank cover was not correctly tightened.
- ☺ Tighten it correctly.
- ☹ The recovery tank drain hose plug is not perfectly closed.
- ☺ Close it correctly.
- ☹ The suction hose, the squeegee conduit or the inspection compartment is clogged.
- ☺ Clean out and remove any obstructions from the conduits.

#### **8.7. THE BRUSH MOTOR OR THE SUCTION**

#### **MOTOR DOESN'T STOP**

- ☹ The relay switch is defective.
- ☺ Stop the machine, cutting off the main power supply and disconnecting the main battery connector, and contact the technical service centre.

#### **8.8. THE SQUEEGEE DOESN'T CLEAN OR DRY EFFICIENTLY**

- ☹ The squeegee blades are worn or are dragging solid dirt.
- ☺ Replace or clean them.
- ☹ The squeegee adjustment is not correct; the advancement must be exactly perpendicular to the running direction.
- ☺ Adjust the squeegee.
- ☹ The suction hose, the squeegee conduit or the inspection compartment is clogged.
- ☺ Clean out and remove any obstructions from the conduits.

#### **8.9. THE BATTERY CHARGER DOESN'T WORK**

- ☹ The battery charge doesn't start.
- ☺ Check that the battery charger is connected to the battery. Consult the battery charger manual.

#### **8.10. THE BATTERIES DO NOT CHARGE OR DO NOT HOLD A CHARGE**

- ☹ At the end of the charging process, the battery is not correctly charged (see the battery manufacturer's instruction-maintenance manual)
- ☺ Check the battery charger error message and check the data indicated on the display (see the battery charger's instruction manual).
- ☹ Or: since the machine has not been used for a long period of time, voltage has dropped below the minimum permitted value for battery charge (see 8.7)
- ☹ The batteries are new and do not generate 100% of the rated performances.
- ☺ The accumulator reaches the maximum performance after 20-30 complete charge cycles.
- ☹ The electrolyte has evaporated and does not completely cover the plates.
- ☺ Check the battery manufacturer's use and maintenance manual.
- ☹ There are significant differences in density among the various elements.
- ☺ Replace the damaged battery.

Always consult the battery and battery charger use and maintenance manual. If this does not solve the problem, contact the authorised technical service centre.

**The manufacturer CANNOT solve problems caused by using batteries and battery chargers that were not directly supplied.**

#### **9. ALARM KEY**

see table



ERROR	DESCRIPTION	LED	SIGNAL TYPE
I2T BRUSHES	Brush motor overcurrent	Brushes (E33)	Flashes slowly (every 800 mS)
BRUSH SHUTDOWN	Brush motor short circuit (current peak above the limits permitted by the card)	Brushes (E33)	Alternates between two quick flashes and 1-second pause
I2T SUCTION	Suction motor overcurrent	Suction (E34)	Flashes slowly (every 800 mS)
SUCTION SHUTDOWN	Suction motor short circuit (current peak above the limits permitted by the card)	Suction (E34)	Alternates between two quick flashes and 1-second pause
MAXIMUM TEMPERATURE	The card temperature exceeds the maximum value of 80°C	Brushes and Suction (E33, E34)	Flash quickly
BATTERY IS CHARGING	The card has detected that the battery charger is connected	Yellow (E38)	Flashes every second for 400 mS, then average speed
START WITH OPERATOR PRESENCE	The card has been started with the operator presence lever enabled	Yellow (E38)	Flashes every second for 100 mS, then high speed
MAXIMUM BATTERY	The card has detected that the battery value exceeds the maximum permitted value	Yellow (E38)	Alternates between five quick flashes and 1-second pause

## 10. CONDITIONS OF WARRANTY

All our appliances are subjected to rigorous tests and are covered by warranty against material or manufacturing defects for a period of 12 months. The warranty comes into effect from the date of purchase. The date of purchase is the date indicated on the receipt issued by the Reseller when the appliance is consigned. The manufacturer shall repair or replace any faulty parts free of charge during the period covered by the warranty. Any defects, which cannot be clearly attributed to material or manufacturing defects shall be examined by one of our Technical Service Centres or at our factory and charged in accordance with the outcome. The following are anyhow not covered by the warranty: accidental damage during transportation or handling, accidental damage caused by negligence or unsuitable conduct, damage due to incorrect or improper uses or installations which do not conform with the warnings included in the instruction manual, and anyhow due to unusual events which do not depend on the running or use of the appliance. Appliances requiring repair must be delivered at the Technical Service Centre complete with all their original accessories together with proof of purchase. If the appliance has been repaired or tampered with by unauthorised third parties, the warranty shall be considered null and void. The war-

ranty shall also be considered null and void if the user is not able to produce an original (legible and complete) document proving purchase or if it not possible to read the appliance serial number located on the frame. The appliance shall not be replaced and the warranty shall not be extended once the appliance has been affected by a fault. Repairs shall be carried out at one of our Authorised technical Service Centres or at our factory. Appliances for repair must be sent carriage free, that is, the user shall pay and be responsible for carriage. The warranty does not cover the cleaning of working parts, any scheduled maintenance nor the repair or replacement of parts subject to normal wear and tear. The manufacturer shall not be held liable for damage to persons or things caused by any installation which does not comply with the instructions in the manual or faulty use of the appliance.

### 10.1. SCRAPPING OF THE MACHINE

If the machine will no longer be used, remove the batteries and dispose of them in accordance with the eco-compatibility regulations as set forth in European standard 2013/56/EU or deposit them in an authorised collection centre.

To dispose of the machine, comply with the current laws where it is used:

- disconnect the machine from the mains and clean it after emptying any liquids;
- separate the machine into groups of homogeneous materials (plastics in accordance with the recycling symbol, metals, rubber, packing). For parts containing different materials, contact the competent authorities;

Each homogeneous group must be disposed of in accordance with recycling laws.

In addition, it is recommended to eliminate those parts of the machine that may be dangerous, especially for children.

## 10.2. DISPOSAL (WEEE)



As the owner of electrical or electronic equipment, the law (in accordance with the EU Directive 2012/19/EU on waste from electrical and electronic equipment and the national laws of the EU Member States that have implemented this Directive) prohibits you from disposing of this product or its electrical / electronic accessories as municipal solid waste and obliges you to make use of the appropriate waste collection facilities.

The product can be disposed of by returning it to the distributor when a new product is purchased. The new product must be equivalent to that being disposed of. Disposing of the product in the environment can cause great harm to the environment itself and human health. The symbol in the figure indicates the urban waste containers and it is strictly prohibited to dispose of the equipment in these containers. Non-compliance with the regulations stipulated in the Directive 2012/19/EU and the decrees implemented in the various EU Member States is administratively punishable.

1.	GENERALITES	6.9.2.	VIDANGE DU RESERVOIR DE LA SOLUTION DETERGENTE
1.1.	BUT DU MANUEL	6.10.	VIDANGE DU RESERVOIR DE L'EAU SALE
1.2.	TERMINOLOGIE ET LEGENDE DES SYMBOLES REDACTIONNELS	6.11.	SOLUTION DETERGENTE
1.3.	IDENTIFICATION DE LA MACHINE	6.12.	CONDUITE DE LA MACHINE
1.4.	USAGE PREVU	6.13.	METHODE DE TRAVAIL
1.5.	MODIFICATIONS TECHNIQUES	6.13.1.	PREPARATION ET CONSEILS
2.	INFORMATIONS SUR LA SECURITE	6.13.2.	CONTRÔL DE L'ETAT DE CHARGE DE LA BATTERIE
2.1.	REGLES IMPORTANTES	6.14.	LAVAGE DIRECT OU POUR SURFACES LEGEREMENT SALES
2.2.	EMISSION SONORE ET VIBRATIONS	6.14.1.	LAVAGE INDIRECT OU POUR SURFACES TRES SALES
3.	INFORMATIONS SUR LA MANUTENTION	6.14.2.	OPERATIONS APRES-LAVAGE
3.1.	MANUTENTION DE L'EMBALLAGE	6.15.	NORMES PARTICULIERES D'UTILISATION DU MODELE AC 230V
3.2.	CONTROLE A LA RECEPTION	7.	ENTRETIEN
3.3.	DEBALLAGE	7.1.	RESERVOIRS
3.4.	MONTAGE ET REGLAGE DU MANCHE DU VOLANT	7.2.	FILTRE DE LA SOLUTION DETERGENTE
3.5.	MANUTENTION DE LA MACHINE, DES BATTERIES ET DU CHARGEUR DE BATTERIES	7.3.	TUYAU D'ASPIRATION
4.	INFORMATIONS TECHNIQUES	7.4.	SUCEUR
4.1.	DESCRIPTION GENERALE	7.4.1.	DEMONTAGE DU SUCEUR
4.2.	BATTERIES	7.4.2.	REMPLACEMENT DES BAVETTES DU SUCEUR
4.3.	CHARGEUR DE BATTERIES	7.5.	ACCESSOIRES
4.4.	STRUCTURE ET FONCTIONS	7.6.	CORPS DE LA MACHINE
4.5.	MACHINE	7.7.	BATTERIES
4.6.	CONFIGURATION DE L'INDICATEUR DE LA DÉCHARGE DES BATTERIES	7.8.	ENTRETIEN PERIODIQUE
4.7.	ACCESSOIRES	7.9.	PIECES DE RECHANGE CONSEILLEES
5.	INFORMATIONS SUR L'INSTALLATION	8.	RÉSOLUTION DES PROBLÈMES
5.1.	PREPARATION DES BATTERIES	8.1.	LA MACHINE NE FONCTIONNE PAS
5.2.	INSTALLATION ET BRANCHEMENT DES BATTERIES	8.2.	LA MACHINE N'AVANCE PAS
5.3.	CONFIGURATION DU CHARGEUR DE BATTERIE	8.3.	LES BROSSES NE TOURNENT PAS
5.4.	PREPARATION DE LA MACHINE	8.4.	LA DISTRIBUTION DE SOLUTION DETERGENTE EST INSUFFISANTE OU INEXISTANTE
6.	INFORMATIONS SUR L'UTILISATION	8.5.	ABSENCE D'ASPIRATION
6.1.	RECHARGE DES BATTERIES	8.6.	L'ASPIRATION N'EST PAS EFFICACE
6.2.	ACCROCHAGE ET DECROCHAGE DE LA BROsse	8.7.	LE MOTEUR DES BROSSES OU LE MOTEUR ASPIRATION NE S'ARRENT PAS
6.3.	DEPLACEMENT DE LA MACHINE	8.8.	LE SUCEUR NE NETTOIE PAS OU NE SECHE PAS BIEN
6.4.	MONTAGE DU SUCEUR	8.9.	LE CHARGEUR DE BATTERIES NE FONCTIONNE PAS
6.5.	DEMONTAGE DU SUCEUR	8.10.	LES BATTERIES NE SE CHARGENT PAS OU NE MAINTIENNENT PAS LA CHARGE
6.6.	REMPLACEMENT DES BAVETTES DU SUCEUR	9.	LEGENDE DES ALARMES
6.7.	MONTAGE ET DEMONTAGE DE LA BAVETTE ANTI-ECLABOUSSURES	10.	CONDITIONS DE GARANTIE
6.8.	MONTAGE ET DEMONTAGE DE LES BROSSES	10.1.	DEMOLITION DE LA MACHINE
6.9.	REPLISSAGE ET VIDANGE DU RESERVOIR DE SOLUTION DETERGENTE	10.2.	ÉLIMINATION
6.9.1.	VISUALISATION DU NIVEAU DE REPLISSAGE DU RESERVOIR DE LA SOLUTION DETERGENTE		

# 1. GENERALITES

## 1.1. BUT DU MANUEL

Afin de faciliter la consultation et la lecture des arguments qui vous intéressent, reportez-vous au sommaire au début de la section correspondant à votre langue. Ce manuel a été rédigé par le fabricant et fait partie intégrale de l'équipement de la machine. Il doit être conservé en tant que tel pendant toute la vie de la machine jusqu'à sa mise au rebut.

Le client doit vérifier si le personnel préposé à la conduite de la machine a bien lu et assimilé le contenu de ce manuel afin de respecter scrupuleusement les instructions qu'il reporte.

Seule l'observation constante des prescriptions fournies dans ce manuel permettra d'obtenir les meilleurs résultats du point de vue de la sécurité, des performances, de l'efficacité et de la longévité de la machine en votre possession. Le non-respect de ces règles peut provoquer des dommages à l'homme, à la machine, à la surface lavée et à l'environnement qui ne pourront en aucun cas être imputés au fabricant. Ce manuel décrit de façon détaillée la machine et fournit des indications et des descriptions concernant exclusivement les batteries et le chargeur de batteries (optionnels) mis à la disposition par le fabricant.

Les batteries et le chargeur de batteries sont des composants essentiels pour compléter la machine. Ils en conditionnent le fonctionnement en termes d'autonomie et de performances. Seule la juste combinaison entre les deux accessoires (batteries et chargeur de batteries) permet d'obtenir le maximum des performances et d'éviter de grosses pertes d'argent. Pour plus de détails à ce sujet, veuillez vous reporter aux manuels spécifiques des batteries et du chargeur de batteries.

Le chargeur de batteries et les batteries que nous préconisons (optionnels) assurent la meilleure compatibilité avec la machine et garantissent, en plus d'une exceptionnelle polyvalence (chargeur de batteries) des standards de qualité et des performances qui placent cette autolaveuse au sommet de sa catégorie.

## 1.2. TERMINOLOGIE ET LEGENDE DES SYMBOLES REDACTIONNELS

Pour une plus grande clarté et souligner de façon adéquate les différents aspects des instructions décrites, on a eu recours à des termes et à des symboles rédactionnels définis et illustrés ci-dessous:

- **Machine.** Cette définition remplace la désignation commerciale à laquelle se réfère ce manuel.

- **Opérateur.** la (les) personne(s) chargée(s) d'installer, de faire fonctionner, de régler, d'entretenir, de nettoyer, de dépanner, de transporter une machine..

- **Technicien.** Ce sont les personnes qui possèdent l'expérience, la préparation technique, la connaissance législative et normative permettant d'effectuer

toutes les interventions nécessaires avec la faculté de reconnaître et de prévenir les risques potentiels pendant l'installation, la manutention et l'entretien de la machine.

 - **SYMBOLE INDICATION** Ce sont des informations particulièrement importantes pour ne pas endommager la machine.

 - **SYMBOLE ATTENTION** Ce sont des informations extrêmement importantes afin de prévenir de sérieux dommages à la machine et au milieu dans lequel elle opère.

 - **SYMBOLE DE DANGER** Ce sont des informations vitales afin d'éviter de graves (ou extrêmes) conséquences à la santé des personnes et de sérieux dommages à la machine et au milieu dans lequel on opère.



Poids total prêt à l'emploi



**Pente maximale de la zone de travail 2%  
(Pente maximale de la zone de transport 10%)**



**Puissance de l'entraînement de la brosse**



**Puissance de la turbine d'aspiration**

## 1.3. IDENTIFICATION DE LA MACHINE

La plaquette d'identification appliquée sous le tableau de bord, reporte les informations.

## 1.4. USAGE PREVU

Cet appareil convient à un usage industriel, par exemple dans le cadre d'hôtels, d'écoles, d'hôpitaux, d'usines, de magasins, de bureaux et d'agences de location.

La machine en question est une autolaveuse pour sols: elle a été conçue pour le lavage et l'aspiration de liquides de sols plats, rigides, aplanis, lisses ou modérément rugueux, uniformes et libres d'obstacles dans des environnements civils et industriels. Tout autre usage est interdit. Vous êtes priés d'observer attentivement les informations sur la sécurité reportées dans ce manuel.

L'autolaveuse distribue sur la surface à traiter une quantité de solution (réglable opportunément) d'eau et de détergent tandis que les brosses éliminent la saleté du sol. Grâce à l'unité d'aspiration dont elle est équipée, elle peut sécher parfaitement en un seul passage les liquides et la saleté à peine éliminés par les brosses frontales à travers le suceur.

En associant opportunément un détergent pour le nettoyage avec les différents types de brosses (ou disques abrasifs) disponibles, la machine est en mesure de s'adapter à tous les types de sols et de saletés.

## 1.5. MODIFICATIONS TECHNIQUES

Dans un souci d'amélioration constante, le fabricant se réserve le droit d'apporter, sans aucun préavis, des modifications techniques sur la machine. Pour cette raison, certains détails de la machine en votre possession pourraient être différents des indications et des illustrations reportées dans ce manuel, sans que pour autant, les informations et la sécurité en soient compromises.

## 2. INFORMATIONS SUR LA SECURITE

### 2.1. REGLES IMPORTANTES

☞ **Lisez attentivement ce manuel avant de procéder aux opérations de mise en route, utilisation, entretien ou n'importe quelle autre intervention sur la machine.**

⚠ **Observez rigoureusement toutes les prescriptions contenues dans ce manuel et dans ceux relatifs aux batteries et au chargeur de batteries (avec une attention particulière aux prescriptions reportant le symbole d'attention et de danger.**

**Le fabricant décline toute responsabilité en cas de dégâts à des personnes ou à des biens provoqués par le non-respect desdites prescriptions.**

⚠ Cette machine doit être alimentée uniquement avec une basse tension de sécurité qui correspond à l'annotation indiquée sur l'autocollant technique.

☞ Avant d'utiliser la machine, vérifiez l'emplacement de chaque composant.

⚠ La conduite de la machine doit être exclusivement confiée à un personnel spécialement formé, ayant fait preuve de son aptitude et qui aura été expressément chargé de sa conduite. Pour prévenir toute utilisation intempestive, la machine doit être remise dans un endroit inaccessible à des tierces personnes.

⚠ Cet appareil n'est pas destiné à être utilisé par des personnes (y compris des enfants) avec des capacités physiques, sensorielles ou mentales réduites ou manquant d'expérience et/ou de connaissances.

– Les enfants doivent être surveillés pour s'assurer qu'ils ne jouent pas avec l'appareil

⚠ Cette machine est uniquement destinée à l'usage pour lequel elle a été conçue. Évaluez le type d'édifice dans lequel vous opérez et observez scrupuleusement les règles et les conditions de sécurité qui y sont en vigueur.

☞ Il est interdit d'utiliser la machine dans des lieux insuffisamment éclairés, dans des environnements à risque de déflagrations, en présence de saleté nuisible à la santé (poussières nocives, gaz, etc.), sur des routes ou des passages publics ni à l'extérieur en général.

⚠ La plage de température d'exercice prévue est comprise entre +4°C et + 35°C. La machine doit être remise dans un endroit sec et non corrosif où la température doit être comprise entre + 10°C et + 50°C. Le taux d'humidité prévu pour la machine dans

n'importe quelle condition d'exercice doit être compris entre 30% et 95%.

☞ **Il est interdit d'aspirer des liquides, des gaz, des poudres sèches, acides et solvants (ex. diluants pour vernis, acétones, etc.) même s'ils sont dilués. Il est aussi interdit d'aspirer des liquides inflammables ou explosifs (ex. essence, huile combustible, etc.) de même que des objets en flammes ou incandescents.**

⚠ Il est interdit d'utiliser l'autolaveuse sur des déclivités ou des rampes dépassant 2%. En cas de déclivités légères, manœuvrez toujours avec prudence, sans faire demi-tour ni de manœuvres transversales.

**Pente maximale de la zone de transport 10%.** Sur des déclivités plus élevées, manœuvrez toujours avec prudence en évitant les accélérations incontrôlées et prévenir le capotage. Conduisez à petite vitesse. Les rampes et/ou les marches doivent être affrontées avec les brosses et le suceur soulevés.

⚠ **La machine ne doit jamais être garée sur un sol en pente.**

☞ La machine ne doit jamais être laissée sans surveillance avec les moteurs en marche. Quittez-la seulement après avoir coupé les moteurs, l'avoir assuré contre les manœuvres intempestives et débranchée.

☞ Faites très attention aux tierces personnes et en particulier aux enfants présents dans l'environnement de travail.

⚠ Il est interdit d'utiliser la machine pour le transport de personnes ou d'objets ou la traction de charges. Il est interdit de tracter la machine.

☞ Il est interdit d'utiliser la machine pour y poser des charges sous aucun motif. Il est aussi interdit d'obstruer les ouvertures de ventilation et d'évacuation de la chaleur.

⚠ Il est interdit de démonter ou de modifier les dispositifs de sécurité.

⚠ Le port de l'équipement de protection individuelle est obligatoire: tablier ou combinaison, chaussures antidérapantes et imperméables, gants en caoutchouc, lunettes et oreillettes de protection, masque pour la protection des voies respiratoires. Enlevez les bijoux, la montre, la cravate ou tout autre accessoire qui pourrait être happé pendant l'utilisation de la machine et provoquer de graves accidents.

⚠ Il est interdit de mettre les mains dans les pièces en mouvement.

☞ N'utilisez pas de détergents différents de ceux préconisés et suivez le mode d'emploi reporté sur les fiches de sécurité. Le détergent doit être rangé dans un endroit inaccessible aux enfants. En cas de contact avec les yeux, rincez immédiatement et abondamment avec de l'eau. En cas d'ingestion, consultez immédiatement un médecin.

Vérifiez si les prises de courant pour l'alimentation du chargeur de batteries sont branchées à une mise à la terre et si elles sont protégées par des disjoncteurs thermiques et différentiels.

 Si on équipe l'appareil avec des batteries au gel, il faut s'assurer que le voyant de décharge batterie placé sur le tableau de bord est réglé correctement.

 Le mode d'emploi du fabricant des batteries doit être suivi rigoureusement ainsi que la législation en la matière. Les batteries doivent toujours être propres et sèches dans le but de prévenir les courants de dispersion superficielle. Protégez les batteries contre les impuretés, comme la poudre métallique.

 Ne posez pas d'outils sur les batteries: danger de court-circuit et d'explosion.

 Ne lavez jamais la machine en dirigeant des jets d'eau dessus.

 Les eaux résiduelles contiennent du détergent, du désinfectant, de l'eau, de la matière organique et inorganique récupérés pendant les phases de travail: elles doivent être traitées selon la législation locale en la matière.

 Débranchez immédiatement la machine en cas de panne ou de dysfonctionnement. N'y touchez pas et faites appel à un centre de service après-vente agréé.

 Toutes les opérations d'entretien ou de changement des accessoires doivent être effectuées dans un endroit bien éclairé et seulement après avoir débranché la machine de l'alimentation électrique en ayant débranché le connecteur des batteries.

 Les interventions sur le circuit électrique et toutes les opérations d'entretien (en particulier celles qui ne sont pas décrites dans ce manuel) doivent être effectuées auprès de centres de service après-vente agréés ou par des techniciens spécialisés informés sur la législation en vigueur en matière de sécurité.

 En cas de réparation, utilisez seulement des pièces de rechange d'origine car elles offrent la certitude que l'appareil puisse fonctionner en toute sécurité et sans inconvénient. N'utilisez jamais de pièces récupérées sur d'autres machines.

 Avant toute utilisation, vérifiez la machine, en particulier l'état du câble de recharge des batteries et du connecteur. En cas de mauvaises conditions, n'utilisez la machine sous aucun motif et faites appel à un centre de service après-vente pour la réparation.

 Eteignez immédiatement le moteur d'aspiration en cas de débordement de mousse ou de liquide.

 La machine n'a pas été conçue pour le lavage de sols en tissu comme la moquette, les tapis, etc. L'utilisation de cires, shampooings moussants ou des dispersions le long des tuyaux peut endommager sérieusement la machine ou obstruer lesdits tuyaux.

## 2.2. EMISSION SONORE ET VIBRATIONS

Voir la dernière page.

## 3. INFORMATIONS SUR LA MANUTENTION

### 3.1. MANUTENTION DE L'EMBALLAGE

 Assurez-vous d'avoir solidement ancré la machine emballée avant de procéder à sa manutention afin de prévenir tout capotage ou chutes éventuelles.

Le chargement/déchargement des camions doit s'effectuer sous un éclairage adéquat.

La machine emballée doit être manutentionnée avec des engins adaptés en veillant à ne pas endommager/heurter l'emballage. Ne le renversez pas et posez-le à terre en procédant avec douceur et prudence.

 Ces indications sont aussi valables pour les batteries et le chargeur de batteries.

### 3.2. CONTROLE A LA RECEPTION

 Au moment de la réception de la marchandise (machine, batteries ou chargeur de batteries), vérifiez avec attention l'état de l'emballage et de son contenu. En cas de dégâts apparents, réceptionnez la marchandise "sous réserves" en les mentionnant sur le bulletin de livraison.

### 3.3. DEBALLAGE

 Endossez l'équipement de protection individuelle et utilisez les outils adéquats pour limiter les risques d'accident.

Procédez de la façon suivante s'il s'agit d'un emballage en carton:

- coupez les feuillards en plastique avec des ciseaux ou autre instrument tranchant;
- enlevez le carton en tirant par le haut;
- enlevez les sachets et vérifiez le contenu (manuel de mode d'emploi et d'entretien, connecteur pour chargeur de batteries);
- enlevez les éléments de fixation qui fixent la machine à la palette;
- déballez les brosses et le suceur;
- déchargez la machine (en la faisant reculer) de la palette en interposant une rampe d'accès entre le sol et la palette.

Procédez de la façon suivante s'il s'agit d'une caisse en bois:

- démontez toutes les cloisons en bois en commençant par la supérieure;
- enlevez la housse de protection de la machine;
- enlevez les éléments de fixation qui fixent la machine à la palette;
- déballez les brosses et le suceur;
- déchargez la machine (en la faisant reculer) de la palette en interposant une rampe d'accès entre le sol et la palette.

Procédez de la même façon pour déballer le chargeur

de batteries optionnel (en le tirant par le haut avec les poignées prévues à cet effet) et les batteries optionnelles.

Eloignez tous les éléments d'emballage, puis montez les accessoires et les batteries selon le paragraphe spécifique.

Il est conseillé de garder tous les éléments d'emballage car ils peuvent être réutilisés pour transporter la machine à un autre endroit ou auprès d'un centre de service après-vente agréé. Sinon ils devront être éliminés conformément à la législation en vigueur en la matière.

### **3.4. MONTAGE ET REGLAGE DU MANCHE DU VOLANT**

- Insérer le manche dans son logement.
- Fixer le manche à la hauteur souhaitée et visser les 2 pommeaux (Foto B-21).
- Insérer le tuyau d'aspiration dans son logement sur le réservoir de l'eau sale (Foto B-3).
- Brancher le connecteur de sécurité Anderson (Foto B-18) à la prise correspondante (Foto B-17)

### **3.5. MANUTENTION DE LA MACHINE, DES BATTERIES ET DU CHARGEUR DE BATTERIES**

⚠ Ne manutentionnez jamais la machine avec un chariot élévateur car son châssis n'a pas été conçu pour supporter un levage direct.

Avant de manutentionner la machine il faut:

- vider le réservoir de l'eau résiduelle et le réservoir de la solution détergente,
- démonter le suceur et les brosses ou les entraîneurs,
- débrancher et enlever les batteries.

Placez la machine sur la palette d'origine ou sur une autre de portée et dimensions suffisantes en vous aidant d'une rampe d'accès.

Fixez solidement la machine et le suceur à la palette avec des fixations métalliques ou autres adaptés au poids des éléments.

Levez la palette avec la machine pour la charger sur le camion.

Fixez solidement la machine et la palette avec des cordes à la caisse du camion.

Si vous disposez d'engins de transport privés avec rampes d'accès, vous pouvez pousser directement la machine dessus sans palette. Il faudra cependant protéger la machine et ses composants contre les heurts violents, l'humidité, les vibrations et les manœuvres brusques pendant le transport.

Les caissons des batteries sont dotés d'ouvertures pour assurer la prise d'outils de manutention.

⚠ La manutention ou l'introduction (dans le logement de la machine) des batteries doit être effectuée par des manutentionnaires spécialisés et des engins adéquats (câbles, pitons, etc.) ayant une portée suffisante. Manutentionnez les batteries en

suivant les mêmes instructions que pour la machine ainsi que les indications reportées dans le manuel spécifique du fabricant.

Le chargeur de batteries peut être manutentionné verticalement ou horizontalement sur les supports dont il est équipé en suivant les mêmes instructions que pour la machine ainsi que les indications reportées dans le manuel spécifique du fabricant.

## **4. INFORMATIONS TECHNIQUES**

### **4.1. DESCRIPTION GENERALE**

#### **4.2. BATTERIES**

Indépendamment du type de fabrication, les performances d'une batterie sont indiquées avec une capacité se référant toujours à une durée de décharge. Un autre paramètre important est le nombre de décharges possibles. La capacité est exprimée en Ampère/heure (Ah), tandis que la durée de décharge est généralement de 20 heures (C20 ou 20h, ou n'est pas expressément indiqué) ou 5 heures (C5 ou 5h). Les cycles de décharge/recharge indiquent le nombre de fois que la batterie supporte la recharge dans les meilleures conditions, c'est à dire la vie utile de la batterie en respectant toutes les mesures prévues. Par conséquent, la capacité d'une même batterie varie en fonction de l'utilisation plus ou moins rapide du courant. C'est pour cette raison que les valeurs de la capacité exprimées en C5 ou C20 varient aussi sensiblement. Il est essentiel de tenir compte de ces facteurs au moment de faire la comparaison entre les batteries que nous offrons et les autres disponibles sur le marché.

- Batteries à modules au gel : elles ne requièrent pas d'entretien ni d'environnement particulier pour la recharge (car elles n'émettent pas de gaz nocifs), elles sont donc fortement conseillées.

⚠ Il n'est absolument pas dit que les batteries et le chargeur de batteries ayant les mêmes caractéristiques techniques que ceux que nous proposons donnent des résultats analogues, seule une parfaite compatibilité entre ces éléments (batteries au gel et chargeur de batteries) garantit les performances, la vie utile, la sécurité et la valeur de l'investissement.

⚠ La machine (et chargeur) doit être configurée pour le type de batterie utilisé : Il existe 3 types de réglages possibles:

Pb - GEL - Li.

La configuration de série est fixé pour les batteries GEL.

Vous devez consulter votre SAV/DISTRIBUTEUR pour modifier le réglage initial d'usine et adapter ainsi le chargeur à des batteries Pb ou Lithium

### **4.3. CHARGEUR DE BATTERIES**



Ce type de chargeur à haute fréquence assure une excellente recharge des batteries en prolongeant l'autonomie et la vie. Grâce à la possibilité d'être étalonné il représente une solution très rationnelle car le même chargeur de batteries peut en effet aussi bien être utilisé pour les batteries au Pb-Acide que pour les batteries au gel.

⚠ Il n'est absolument pas dit que les batteries et le chargeur de batteries ayant les mêmes caractéristiques techniques que ceux que nous proposons donnent des résultats analogues, seule une parfaite compatibilité entre ces éléments (batteries au gel et chargeur de batteries) garantit les performances, la vie utile, la sécurité et la valeur de l'investissement.

#### 4.4. STRUCTURE ET FONCTIONS

#### 4.5. MACHINE

##### PHOTO A

- 1 Volant (Guidon)
- 2 Levier de commande (présence de l'utilisateur)
- 3 Tuyau d'aspiration
- 4 Coffre du logement du filtre de l'aspiration
- 5 Réservoir eau sale
- 6 Réservoir solution détergente
- 7 Bouchon tuyau de vidange du réservoir eau sale
- 8 Tuyau de vidange du réservoir eau sale
- 9 Bouchon remplissage réservoir solution
- 10 Pommeau de réglage de la direction
- 11 Disque pare-chocs
- 12 Bavette anti éclaboussures

##### PHOTO B

- 13 Panneau de commande
- 14 Couverture de la carte électronique
- 15 Chargeur incorporé
- 16B Prise du câble d'alimentation du chargeur
- 16 Câble d'alimentation
- 17 Prise du connecteur de sécurité Anderson des batteries
- 18 Connecteur de sécurité Anderson des batteries
- 19 Levier levée/descente suceur
- 20 Roue arrière
- 21 Pommeaux de fixation et de réglage du manche du volant
- 46 Tuyau de vidange du réservoir solution avec visualisation du niveau et Bouchon

##### PHOTO C

- 22 Robinet de réglage du flux de sortie de la solution de nettoyage
- 23 Filtre du réservoir de la solution de nettoyage (20 Roue arrière)

##### PHOTO E

- (13) **Panneau de commande**
- 32 Interrupteur general ON/OFF:  
Témoin lumineux LED allumé = En marche  
Témoin lumineux LED éteint = Arrêté
- 32A Témoin de levier de commande  
Témoin lumineux LED allumé = En marche  
Témoin lumineux LED éteint = Arrêté
- 33 Bouton de commande du moteur de brosses:  
Témoin lumineux LED allumé = ON En marche  
Témoin lumineux LED clignotant = mode « éco »  
Témoin lumineux LED éteint = OFF Arrêté
- 34 Bouton de commande du moteur d'aspiration:  
Témoin lumineux LED allumé = ON En marche  
Témoin lumineux LED clignotant = mode « éco »  
Témoin lumineux LED éteint = OFF Arrêté
- 35 Bouton de décrochage de la brosse et de la solution détergente :  
Témoin lumineux LED allumé = la solution sort  
Témoin lumineux LED éteint = la solution ne sort pas et il est possible de décrocher la brosse
- 36 Indicateur du niveau de charge des batteries
- 37 Témoin vert : batterie chargée
- 38 Témoin jaune : batterie chargée à 50 %
- 39 Témoin rouge : batterie déchargée

##### PHOTO F

- 40 Filtre d'aspiration
- 41 Logement des batteries avec batteries 2 x 12V
- 42 Schema de branchement des batteries
- 43 Flotteur de sécurité

##### PHOTO G

- (27) Raccord du tuyau d'aspiration
- 44 Support du suceur
- 45 Pommeau de fixation du suceur

## PHOTO H

- 44 Support du suceur
- (28) Goujons d'assemblage du suceur

## PHOTO I

- 24 Boulons de blocage de la bavette
- 25 Listel antérieur de blocage de la bavette
- 26 Bavette antérieure du suceur
- 27 Raccord du tuyau d'aspiration
- 28 Goujons d'assemblage du suceur
- 29 Bavette postérieure du suceur
- 30 Listel de blocage de la bavette
- 31 Pommeaux de démontage de les bavettes du suceur

### 4.6. CONFIGURATION DE L'INDICATEUR DE LA DÉCHARGE DES BATTERIES

La machine est configurée pour le fonctionnement avec batteries GEL.

### 4.7. ACCESSOIRES

Votre revendeur pourra vous illustrer la liste complète et mise à jour de tous les accessoires disponibles comme les brosses, disques porte-pad, etc.

## 5. INFORMATIONS SUR L'INSTALLATION

### 5.1. PRÉPARATION DES BATTERIES

⚠ Les caractéristiques techniques des batteries utilisées doivent correspondre à celles indiquées dans le paragraphe des informations techniques. L'utilisation de batteries différentes peut endommager sérieusement la machine ou requérir des recharges plus fréquentes.

🛠 Pendant l'installation ou toute autre manipulation des batteries, l'opérateur doit endosser l'équipement de protection individuelle afin de prévenir les accidents. Il devra opérer loin de flammes nues, sans court-circuiter les pôles des batteries, ni provoquer d'étincelles. Il est interdit de fumer.

### 5.2. INSTALLATION ET BRANCHEMENT DES BATTERIES

⚠ Ces opérations doivent être effectuées par un personnel spécialisé.

Vérifiez si les deux réservoirs sont vides, sinon videz-les en suivant la procédure prévue.

Levez et retirez le réservoir de l'eau résiduelle. On peut accéder par le haut au logement batteries.

(Foto B-17) Débranchez le connecteur Anderson du câblage des batteries du connecteur Anderson du câblage de la machine. Tirez toujours sur le connecteur même, jamais sur le fil.

⚠ Branchez le câblage de la batterie à la batterie en

branchant les bornes et en respectant exactement la polarité (câblage rouge "+", câblage noir "-") ! Un court-circuit éventuel de la batterie peut provoquer des explosions!

Après avoir vérifié si toutes les commandes sur le tableau de commande sont sur "0" ou au repos, branchez le connecteur des batteries à celui de la machine.

⚠ Fermez le logement batteries (en abaissant le réservoir de l'eau résiduelle) en veillant à n'écraser aucun fil.

### 5.3. CONFIGURATION DU CHARGEUR DE BATTERIE

La machine est configurée pour le fonctionnement avec batteries GEL. Pour modifier les paramètres du chargeur consulter le manuel du fabricant.

Si la machine est équipée d'origine d'une batterie et d'un chargeur de batterie, le réglage de la machine et du chargeur de batterie est effectué par le fabricant.

En cas de modification de l'équipement, c'est-à-dire du type de batterie et de chargeur de batterie, nous vous recommandons toujours de contacter votre centre d'assistance agréé tant pour le réglage de la machine que pour le réglage de la courbe de charge du chargeur de batterie.

Normalement, les critères suivants s'appliquent :

**Pour les batteries plomb-acide et GEL :** courant de charge d'environ 10 à 12 % de la capacité en Ah-C20

**Pour les batteries au lithium :** courant de charge d'environ 40 % de la capacité en Ah

**Le non-respect de ces indications peut détériorer la batterie et faire perdre le droit à la garantie**

### 5.4. PRÉPARATION DE LA MACHINE

⚠ L'utilisation de la machine requiert le port de l'équipement de protection individuelle (chaussures à semelles antidérapantes, gants, etc.) et tout autre dispositif de protection personnelle indiqué par le fabricant du détergent ou requis par l'environnement dans lequel on opère.

🛠 Effectuez les opérations préliminaires suivantes. Reportez-vous aux paragraphes correspondants pour une description plus détaillée de ces opérations. Contrôlez le niveau de charge des batteries et rechargez-les en cas de besoin.

Montez les brosses ou les disques entraîneurs (avec les disques abrasifs) correspondant à la surface à traiter et au type d'opération à effectuer.

Montez le suceur, vérifiez sa fixation, son raccordement au tuyau d'aspiration et l'usure des

bavettes.

Vérifiez si le réservoir de l'eau résiduelle est vide, videz-le complètement en cas de besoin.

Contrôlez et fermez complètement le distributeur de solution détergente.

Remplissez le réservoir de solution détergente à travers le trou arrière avec de l'eau propre et du détergent non moussant en respectant le dosage préconisé.

☞ S'il s'agit d'une première utilisation, il est conseillé de se familiariser avec la machine en faisant des essais sur une grande surface libre de tout obstacle.

Pour obtenir les meilleurs résultats en termes de nettoyage et de longévité de la machine, nous suggérons quelques simples mais importantes procédures :

- Repérez l'aire de travail en enlevant les obstacles éventuels. Si la surface est très étendue, opérez par zones rectangulaires contiguës et parallèles.

- Choisissez une trajectoire rectiligne et commencez par la zone plus éloignée pour éviter de passer sur des zones déjà nettoyées.

## 6. INFORMATIONS SUR L'UTILISATION

### 6.1. RECHARGE DES BATTERIES

Préparez et contrôlez le chargeur de batteries en suivant le paragraphe spécifique.

☞ Suivez les instructions du manuel de mode d'emploi du fabricant des batteries (cf. paragraphe entretien batteries).

Débranchez les connecteurs avec les mains sans tirer sur les fils.

### 6.2. ACCROCHAGE ET DECCROCHAGE DE LA BROSSE

⚠ Ne travaillez jamais sans que la brosse soit parfaitement montée sur la machine.

#### Pour l'accrochage:

Positionner la brosse sur le sol;

Soulever le suceur avec levier du levée/descente du suceur (Foto B-19);

Empoigner le manche (Foto A-1) et le pousser vers le sol pour soulever la part antérieure de la machine avec une rotation sur la roue postérieure (Foto C-20);

Positionner la machine sur la brosse avec la flasque d'accouplement près du branchement métallique .

Allumer la machine avec (Foto E-32) l'interrupteur général sur le panneau de commandes (Foto E-13).

Sélectionner la rotation de la brosse avec l'interrupteur d'actionnement de la brosse (Foto E-33) et activer la rotation de la brosse avec le levier de commande (Foto A-2) : de cette façon la brosse s'accroche automatiquement.

Pour l'accrochage du plateau porte-pad suivre la même procédure.

⚠ La longueur des soies des brosses ne doit jamais être inférieure à 1 cm.

⚠ L'épaisseur des disques abrasifs ne doit jamais être inférieure à 1 cm.

Travailler avec des brosses trop usées ou des disques abrasifs trop minces peut endommager la machine et la surface à traiter.

Contrôlez régulièrement l'usure de ces composants avant de commencer le travail.

#### Pour le décrochage ou le remplacement:

Vérifiez que le moteur de la brosse et celui de l'aspiration sont bien éteints (les témoins correspondants doivent être éteints).

Soulevez le suceur à l'aide du levier prévu à cet effet (Photo B-19\*).

Prendre le guidon (Photo A-1\*) et, en s'appuyant sur ce dernier, soulever la partie avant de la machine en la tournant sur les roues arrières ;

Actionner un levier de commande et, en même temps, appuyer sur le bouton (Photo E-35).

De cette façon, la brosse se décroche automatiquement.

Pour la dépose du plateau d'entraînement, suivez la même procédure.

### 6.3. DEPLACEMENT DE LA MACHINE

Pour le déplacement de la machine, suivre les indications ci-dessus:

Arrêter la machine, sélectionner l'interrupteur général sur le panneau de commandes , positionner "0" OFF (Foto E-13).

Soulever le suceur avec le levier du levée/descente du suceur (Foto B-19);

Empoigner le manche (Foto A-1) et le baisser vers le sol pour soulever la part antérieure de la machine avec une rotation sur les roues postérieures ;

Tout en gardant la machine dans cette condition, la pousser dans le nouveau lieu de travail ou de stationnement.

### 6.4. MONTAGE DU SUCEUR

Faire tomber le suceur avec levier du levée/descente du suceur (Foto B-19).

Introduire les goujons d'assemblage du suceur (Foto H-27) dans les trous situés sur le support du suceur (Foto H-44);

fixer le suceur au support en vissent les deux pommex (Foto G-45) sur les goujons d'assemblage du suceur (Foto G-28).

Insérer le tuyau d'aspiration de la machine dans le raccord situé sur le corps du suceur (Foto G-27).

### 6.5. DEMONTAGE DU SUCEUR

Faire tomber le suceur avec levier du levée/descente du suceur (Foto B-19).

Débranchez le tuyau d'aspiration du raccord situé sur le corps du suceur (Foto G-27) .

Dévisser les deux pommeaux (Foto G-45).  
Soulever le support du suceur (Foto H-40).  
Retirer le suceur.

## 6.6. REMPLACEMENT DES BAVETTES DU SUCEUR

Démonter le suceur de son support (voir 7.5);  
dévisser complètement les pommeaux (Foto I-31) et enlever le listel de blocage de la bavette (Foto I-30).  
Défiler les boulons de blocage (Foto I-24) et enlever le listel antérieure de blocage de la bavette (Foto I-25);  
enlever les bavettes du suceur en tirant sur une extrémité vers l'autre.

Pour remplacer les bavettes du suceur effectuer les opérations ou contraire, a partir de la bavette antérieure;

fixer les boulons de blocage (Foto I-24) faisant attention de bien les encastrent dans les orifices carrés situés sur le corps du suceur.

Replacer la bavette postérieure (Foto I-29), le listel de blocage (Foto I-30), et les fixer avec les pommeaux (Foto I-31).

## 6.7. MONTAGE ET DEMONTAGE DE LA BAVETTE ANTI-ECLABOUSSURES

- Dévissez les deux vis de la bavette anti-eclaboussures (Foto A-12)
- Dévissez le boulon de disque pare-chocs (Foto A-11)
- Ouvrez le crochet (Foto A-12)
- Retirer la bavette anti-eclaboussures

## 6.8. MONTAGE ET DEMONTAGE DE LES BROSSES

⚠ Ne travaillez jamais sans que la brosse soit parfaitement montée sur la machine.

Pour le montage:

Vérifiez si le plateau brosse est levé, sinon levez-le en suivant les indications reportées dans le paragraphe correspondant.

Vérifiez si toutes les commandes sur le tableau de commande est sur "0" OFF.

Positionner les brosses sous le plateau, avec la flasque d'accouplement près du branchement métallique.

Abaisser le plateau et activer la rotation de la brosse: de cette façon la brosse s'accroche automatiquement. Pour le montage du plateau porte-pad suivre la même procédure.

⚠ La longueur des soies des brosses ne doit jamais être inférieure à 1 cm.

⚠ L'épaisseur des disques abrasifs ne doit jamais être inférieure à 1 cm.

Travailler avec des brosses trop usées ou des disques abrasifs trop minces peut endommager la machine et la surface à traiter.

Contrôlez régulièrement l'usure de ces composants avant de commencer le travail.

Pour le démontage ou le changement:

Vérifiez si le plateau des brosses est levé, sinon levez-le en suivant les indications reportées dans le paragraphe correspondant.

Vérifiez si toutes les commandes sur le tableau de commande est sur "0" OFF.

Tenez la brosse entre les mains sous le plateau, tournez-la dans le sens de rotation et abaissez-la pour libérer le plateau de guidage.

Pour le démontage du plateau porte-pad suivre la même procédure.

## 6.9. REMPLISSAGE ET VIDANGE DU RESERVOIR DE SOLUTION DETERGENTE

⚠ **La température de l'eau ou du détergent ne doit jamais dépasser les 50°C.**

⚠ Videz toujours le réservoir avant d'y verser une solution détergente fraîche.

Pour le remplissage:

- Dévissez le bouchon de la machine (Foto A-9).

- Laissez toujours un espace de 7 cm entre le goulot du bouchon et le niveau du liquide. Ne remplissez pas au-delà de cette mesure!

- Versez la quantité de détergent préconisée par le fabricant selon la capacité du réservoir indiquée sur le mode d'emploi sur l'emballage du produit.

- Utilisez exclusivement des produits adaptés à la surface et à la saleté à éliminer.

⚠ **La machine a été conçue pour être utilisée avec des détergents non moussants et biodégradables adaptés aux autolaveuses. L'utilisation d'autres produits chimiques comme l'hypochlorite de sodium, les oxydants, les solvants ou les hydrocarbures peut endommager ou détruire la machine.**

- Suivez les règles de sécurité indiquées dans le paragraphe correspondant ainsi que celle reportées sur l'emballage du détergent.

- Pour une liste complète des détergents adéquats disponibles, contactez le fabricant de la machine.

- Versez le détergent seulement après avoir rempli le réservoir d'eau afin de prévenir la formation de mousse.

⚠ Ne laissez jamais le tuyau de remplissage d'eau sans surveillance et introduisez-le complètement dans le réservoir car sinon il pourrait se déplacer et mouiller des composants délicats de la machine.

- Fermez le couvercle du réservoir.

### 6.9.1. VISUALISATION DU NIVEAU DE REMPLISSAGE DU RESERVOIR DE LA SOLUTION DETERGENTE

Le niveau de remplissage du réservoir de solution détergente peut être vu à travers le tuyau transparent à l'arrière de la machine (Foto B-46).

## 6.9.2. VIDANGE DU RESERVOIR DE LA SOLUTION DETERGENTE

La vidange du réservoir de la solution détergente peut être faite à travers le tuyau transparent sur l'arrière de la machine (Foto B-46).

- Décrocher le tuyau de son support et placez-le sur un conteneur ou d'un trou à l'égout.

- Enlever le bouchon du tuyau (Foto B-46) et d'attendre la vidange complète du réservoir.

- Après la vidange, fermer le tube avec le bouchon et accrocher dans le logement arrière de la machine.

## 6.10. VIDANGE DU RESERVOIR DE L'EAU SALE

La vidange de l'eau sale doit s'effectuer conformément à la législation locale en vigueur. L'entière responsabilité du respect de cette législation revient au conducteur de la machine.

Lorsque la solution détergente est épuisée, il faut toujours vider le réservoir de l'eau résiduelle avant de procéder au remplissage.

Le réservoir de l'eau résiduelle peut être vidé à chaque fois qu'on le souhaite même en phase intermédiaire du cycle de travail.

 Vidangez toujours le réservoir de l'eau résiduelle avant de le manutentionner afin de prévenir tout accident pour le personnel et dommages à la machine.

La capacité du réservoir de l'eau résiduelle est supérieure à celui de la solution détergente.

Le moteur d'aspiration est protégé par (Foto F-43) un flotteur de sécurité qui se déclenche en l'éteignant lorsque le niveau de l'eau sale dépasse un certain niveau.

 Si vous constatez une fuite d'eau ou de mousse de sous les réservoirs, éteignez immédiatement le moteur d'aspiration et videz le réservoir de l'eau résiduelle.

### Pour vider le réservoir de l'eau sale :

Conduisez la machine dans un lieu adapté à la vidange de l'eau sale, de préférence près d'un WC ou d'un trou à l'égout (observez la législation locale en vigueur en matière de traitement des eaux usées).

Eteignez la machine et vérifié si toutes les commandes sur le tableau de commande sont sur "0".

Détachez le tuyau de vidange (Foto A-7)(Foto A-8) et tenez-le vers le haut, dévissez le bouchon.

Abaissez le tuyau de vidange vers le point sélectionné. La vidange peut être interrompue à tout moment et rapidement en relevant simplement le tuyau de vidange.

Vérifiez la quantité de saleté résiduelle dans le réservoir. Lavez-le si nécessaire à travers l'ouverture

d'inspection.

Serrez solidement le tuyau de vidange avec le bouchon à vis et accrochez-le au soutien derrière la machine.

 Le bouchon du tuyau de vidange doit être parfaitement fermé, sans faire passer de l'air, sinon on aura une dépression qui provoquera un séchage imparfait.

## 6.11. SOLUTION DETERGENTE

Es posible ajustar el flujo de salida de la solución de limpieza con le levier de dosage (Photo C-22).

Positionner le levier de dosage de l'écoulement de la solution détergente dans une position entre le robinet fermé et le robinet complètement ouvert, selon le type de nettoyage à effectuer.

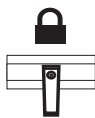

Robinet fermé



Robinet partiellement ouvert



Robinet complètement ouvert

## 6.12. CONDUITE DE LA MACHINE

### Modèle AC 230V

Brancher le câble d'alimentation (Foto B-16) au réseau électrique avec une rallonge.

Positionner l'interrupteur général (Foto E-13) sur "ON".

Actionnez l'interrupteur d'allumage de la brosse « smart run » (Photo E-33) : aussi bien le moteur de la brosse que le moteur de l'aspiration s'activent et les deux témoins correspondants s'allument.

**⚠ la brosse commencera à tourner uniquement lorsque le levier de commande sera actionné** (Photo A-2).

Ouvrir le robinet de la solution en tournant le levier de dosage du détergent (Photo C-22).

Si vous ne souhaitez pas utiliser la solution, appuyez sur le bouton (Foto E-35) : le témoin correspondant va s'éteindre.

Baisser l'ensemble d'aspiration à l'aide du levier de levage du suceur (Photo B-19).

Pour effectuer le lavage du sol, avancez lentement en tirant le levier de commande (Photo A-2) pour actionner la brosse ; lorsque le levier est relâché, la rotation de la brosse cesse au bout de quelques secondes.

**⚠ Afin de ne pas endommager le suceur, n'oubliez pas de le soulever avant de reculer.**

Si vous ne souhaitez pas utiliser la brosse, appuyez sur le bouton (Photo E-33) : le témoin correspondant va s'éteindre.

Si vous ne souhaitez pas utiliser l'aspiration, appuyez sur le bouton (Photo E-34) : le témoin correspondant va s'éteindre.

### Modèle DC 2 x 12V

Vérifier la connexion du connecteur de la batterie situé sous le réservoir d'eau sale (Foto B-17) .

Positionner sur "ON" l'interrupteur général (Foto E-32).

Sur le chargeur (Foto B-15) , vérifier la charge des batteries (Foto E-36).

Actionner l'interrupteur d'allumage de la brosse « smart run » (Photo E-33) : aussi bien le moteur de la brosse que le moteur de l'aspiration s'activent et les deux témoins correspondants s'allument.

Pour activer le mode d'économie d'énergie « Éco » de la brosse, appuyez sur le bouton (Photo E-33) pendant 2 secondes ; le témoin correspondant se met à clignoter. Pour revenir au mode normal, appuyez sur le bouton jusqu'à ce que le témoin correspondant ne reste allumé.

Pour activer le mode d'économie d'énergie « Éco » de l'aspiration, appuyez sur le bouton (Photo E-34) pendant 2 secondes ; le témoin correspondant se met à clignoter. Pour revenir au mode normal, appuyez sur le bouton jusqu'à ce que le témoin correspondant ne reste allumé.

**⚠ la brosse commencera à tourner uniquement lorsque le levier de commande sera actionné** (Photo A-2).

Ouvrir le robinet de la solution en tournant le levier de dosage du détergent (Photo C-22).

Si vous ne souhaitez pas utiliser la solution, appuyez sur le bouton (Photo E-35) : le témoin correspondant va s'éteindre.

Baisser l'ensemble d'aspiration à l'aide du levier de levage du suceur (Photo B-19).

Pour effectuer le lavage du sol, avancez lentement en tirant le levier de commande (Photo A-2) pour actionner la brosse ; lorsque le levier est relâché, la rotation de la brosse cesse au bout de quelques secondes.

**⚠ Afin de ne pas endommager le suceur, n'oubliez pas de le soulever avant de reculer.**

Si vous ne souhaitez pas utiliser la brosse, appuyez sur le bouton (Photo E-33) : le témoin correspondant va s'éteindre.

Si vous ne souhaitez pas utiliser l'aspiration, appuyez sur le bouton (Photo E-34) : le témoin correspondant va s'éteindre.

## 6.13. METHODE DE TRAVAIL

### 6.13.1. PREPARATION ET CONSEILS

Dégagez la surface à traiter (avec des appareils

adaptés comme aspirateurs, balayuses, etc.) de tout résidu solide. Cette opération préliminaire est nécessaire car sinon la saleté solide pourrait empêcher le bon fonctionnement du suceur et nuirait au séchage.

La conduite de la machine doit exclusivement être confiée à un personnel formé.

### 6.13.2. CONTRÔLE DE L'ETAT DE CHARGE DE LA BATTERIE

Les témoins lumineux LED de l'état de charge (Foto E-36) s'éteignent progressivement au fur et à mesure de l'épuisement de la charge.

Lorsque le témoin LED rouge s'allume (Foto E-39) , éteignez le moteur de brosse, fermez la distribution de solution détergente, terminez éventuellement de sécher le petit résidu humide et rendez-vous auprès du chargeur de batterie pour recharger la batterie.

**⚠ La batterie peut s'endommager irrémédiablement si le niveau de charge résiduelle se réduit trop (cf. le manuel de mode d'emploi des batteries). Ne forcez pas la décharge de la batterie au-delà des limites fixées par les dispositifs de sécurité en éteignant ou en rallumant ni en aucune autre façon.**

### 6.14. LAVAGE DIRECT OU POUR SURFACES LÉGEREMENT SALES

Lavage et séchage en un seul passage.

Préparer la machine comme décrit précédemment et l'user comme décrit ou paragraphe 7.12.

⚠ Il est interdit d'utiliser la machine sans solution détergente, car cela abîmerait la surface.

### 6.14.1. LAVAGE INDIRECT OU POUR SURFACES TRES SALES

Lavage et séchage en différents passages.

Préparez la machine comme décrit précédemment.

Première opération:

Effectuer le lavage comme décrit ou paragraph 7.11 mais sans procéder au séchage du sol.

**Laisser agir quelque temps la solution détergente en suivant les indications reportées sur le mode d'emploi du produit.**

Deuxième opération :

Procéder comme indiqué dans le paragraphe précédent "Lavage direct" (7.13.3) pour effectuer le séchage du sol.

⚠ Il est interdit d'utiliser la machine sans solution détergente, car cela abîmerait la surface.

### 6.14.2. OPERATIONS APRES-LAVAGE

Arrêter la distribution de la solution détergente.

Après avoir éliminé complètement les traînées d'eau éventuelles, attendre quelques secondes, puis lever le suceur et arrêter le moteur d'aspiration.

Dirigez-vous vers un endroit adapté pour effectuer la



vidange des réservoirs; vider et nettoyer les réservoirs (cf. paragraphe 7.10).

Arrêter la machine et positionner l'interrupteur général (Foto E-32) sur "OFF". En cas de besoin, effectuez la recharge des batteries (cf. le paragraphe correspondant).

## 6.15. NORMES PARTICULIERES D'UTILISATION DU MODELE AC 230V

Le modèle AC 230V peut être mise en marche seulement si le voltage indiqué sur la plaque correspond à celui disponible dans le bâtiment et si la prise de courant dispose de la prise de terre.

Ne pas endommager le câble d'alimentation, ne pas l'écraser ni l'arracher.

 Il est interdit de mettre en contact le câble d'alimentation électrique avec les brosses qui fonctionnent.

 **ATTENTION !! Le modèle AC 230V a des parties sous tension ou traversées par le courant électrique qui, en cas de contact, peuvent provoquer des lésions graves et même la mort.**

- Avant toute opération d'entretien sur la machine, il est nécessaire de la débrancher du réseau électrique.

- Ne jamais toucher des câbles électriques défectueux ou qui présentent des signes d'usure.

- Avant d'accéder au circuit électrique de la machine, il faut l'éteindre et débrancher la prise de courant.

- Si on s'aperçoit que les câbles électriques présentent un défaut ou sont endommagés, il faut les remplacer immédiatement avec des pièces de rechange d'origine.

- Les branchements au réseau électrique doivent être au moins protégés contre les éclaboussures d'eau.

- **Pour brancher la machine au réseau électrique utiliser seulement des rallonges conformes aux normatifs de sécurité en vigueur.**

- La prise de courant sur laquelle la machine est branchée doit être fournie d'un disjoncteur.

- Il est absolument interdit d'utiliser la machine aux abords d'une piscine ou de plans d'eau.

### SITUATIONS CRITIQUES

**En cas d'accident:**

- **Débrancher immédiatement la machine.**

- **Prendre immédiatement des mesures de secours d'urgence.**

En cas d'accident, la machine ne doit pas être remise en marche avant d'avoir été révisée par le fabricant.

## 7. ENTRETIEN

### INFORMATIONS SUR L'ENTRETIEN

 Positionner l'interrupteur général (Foto E-32) sur "OFF" et déconnectez le connecteur des batteries du câblage de la machine (Foto B-17)(Foto B-18).

 Les interventions sur le circuit électrique et les

opérations d'entretien et de réparation (particulièrement celles qui ne sont pas explicitement décrites dans ce manuel) doivent être effectuées par un centre de service après-vente agréé ou par un technicien spécialisé informé de la législation en vigueur.

Le respect des cadences d'entretien et des prescriptions du fabricant est la garantie d'un meilleur rendement et d'une plus grande longévité de la machine.

Pour toutes les opérations d'entretien périodique, se référer aux instructions et aux avertissements détaillés dans les paragraphes suivants

### 7.1. RESERVOIRS

Vidangez les deux réservoirs comme décrit dans les paragraphes correspondants.

Éliminez la salissure solide en remplissant et en vidant plusieurs fois les réservoirs jusqu'à l'élimination effective de toute la saleté: utilisez un tuyau de lavage ou autre pour l'opération.

 **De l'eau à plus de 50°, des nettoyeurs à haute pression ou des jets d'eau trop violents peuvent endommager les réservoirs et la machine.**

Laissez les bouchons des réservoirs ouverts (seulement avec la machine au repos) de façon à faire sécher les réservoirs et prévenir ainsi la formation des mauvaises odeurs.

### 7.2. FILTRE DE LA SOLUTION DETERGENTE

Pour le nettoyage du filtre de la solution détergente, dévisser le bouchon transparent (Foto C-23) et enlever le filet métallique filtrant.

Après l'avoir nettoyé, replacer le filet métallique filtrant dans son siège et revisser le bouchon transparent du filtre.

### 7.3. TUYAU D'ASPIRATION

Démonter le tuyau d'aspiration du raccord situé sur le corps du suceur (Foto G-27).

Vous pouvez à présent laver le tuyau et éliminez les obstructions.

Après le lavage, enfiler solidement le tuyau sur raccord situé sur le corps du suceur.

### 7.4. SUCEUR

 Ne manipulez pas le suceur à mains nues, endossez des gants et tout autre équipement de protection adapté à l'opération.

Démontez le suceur de la machine et nettoyez-la sous de l'eau courante avec une éponge ou une brosse.

Contrôlez l'efficacité et l'usure des bavettes en contact avec le sol. Elles ont la fonction de racler la pellicule de détergent et d'eau sur le sol et d'isoler la portion de surface afin d'obtenir la dépression maximum du moteur d'aspiration: de cette façon le séchage de la machine sera parfait. Au fur et à mesure de son utilisation, l'arête vive de la lame tend à s'arrondir et à s'user en nuisant ainsi au parfait séchage. Les bavettes du suceur doivent donc être changées. Pour ce faire, suivez les indications du paragraphe



correspondant. Tournez les bavettes pour user les autres arêtes vives ou montez des bavettes neuves.

#### 7.4.1. DEMONTAGE DU SUCEUR

Débranchez le tuyau d'aspiration du raccord situé sur le corps du suceur ( Photo G-27 ).

Dévisser les deux pommeaux ( Photo G-45 ) et tirez le suceur vers le sol pour le libérer .



#### 7.4.2. REMPLACEMENT DES BAVETTES DU SUCEUR

Démonter le suceur de son support ( voir 7.6); dévisser complètement les pommeaux ( Photo I-31 ) et enlever le listel de blocage de la bavette ( Photo I-30 ). Défiler les boulons de blocage ( Photo I-24 ) et enlever le listel antérieure de blocage de la bavette ( Photo I-25 ); enlever les bavettes du suceur en tirant sur une extrémité vers l'autre.

Pour remplacer les bavettes du suceur effectuer les opérations ou contraire, a partir de la bavette antérieure;

fixer les boulons de blocage ( Photo I-24 ) faisant attention de bien les encastrer dans les orifices carrés situés sur le corps du suceur.

Replacer la bavette postérieure ( Photo I-29 ), le listel de blocage ( Photo I-30 ) et les fixer avec les pommeaux ( Photo I-31 ).

#### 7.5. ACCESSOIRES

Démontez et nettoyez les brosses ou les disques entraîneurs.

⚠ Contrôlez soigneusement si des corps étrangers ne se sont pas encastrés (pièces métalliques, vis, co-

PÉRIODICITÉ DES CONTRÔLES DE FONCTIONNEMENT	Au besoin	Après le travail	Chaque semaine	Mensuellement
Démontage et lavage du suceur		X		
Vidange du réservoir eau sale	X			
Vidange, rinçage ou désinfection du réservoir eau sale		X		
Recharge des batteries	X	X		
Démontage des brosses et contrôle de l'état d'usure. Vérifier qu'il y n'ait pas des corps étrangers qui empêchent le mouvement ou l'efficacité des organes.		X		
Contrôle visuel de l'état général de la machine		X		
Vérifier que les tuyaux et les conduits d'aspiration ne soient pas bouchés ou obstrués			X	
Contrôle de l'usure des bavettes d'aspiration			X	
Démontage et nettoyage du filtre de la solution détergente			X	
Nettoyer les capteurs de niveau d'eau sale			X	
Vérifier les mouvements de levée et descente du plateau brosses				X
Vérifier les mouvements de levée et descente du suceur				X
Graissage des parties en mouvement				X
Contrôler le câble d'ouverture du robinet de la solution détergente				X
Nettoyage des tuyauterie avec détergent anticalcaire				X

peaux ou cordes et autres) ce qui endommagerait le sol et la machine.

Vérifiez le niveau des soies des brosses (contrôlez si une usure irrégulière s'est vérifiée sur les brosses ou les disques abrasifs), en cas de besoin, réglez l'inclinaison de l'action sur le sol.

Montez seulement les accessoires préconisés par le fabricant, d'autres pièces pourraient compromettre la sécurité.

## 7.6. CORPS DE LA MACHINE

Pour nettoyer l'extérieur de la machine, utilisez une éponge ou un chiffon en vous aidant d'une brosse aux soies douces pour éliminer les taches plus difficiles. La rugosité de la superficie de la machine, voue-lue pour ne pas rendre apparentes les éraflures dues à l'utilisation, ne facilite par l'élimination des taches persistantes.

**N'utiliser pas des machines à vapeur, ni des tuyaux d'arrosage ni des nettoyeurs à haute pression.**

## 7.7. BATTERIES

L'utilisation de batteries au gel ou sans entretien est fortement conseillée.

### Batteries GEL

Les opérations d'entretien doivent se conformer aux indications du fabricant ainsi qu'à celles décrites ci-dessous.

Utilisez un chargeur de batteries préconisé par le fabricant.

## 7.8. ENTRETIEN PERIODIQUE

Voir le tableau.

**si les batteries ne sont pas utilisées pendant une longue période, les débrancher et rétablir la charge dans les délais prévus en fonction du type de batterie utilisé (généralement et par précaution, un maximum de 3 mois pour les batteries Pb-acide/GEL/AGM, et de 6 mois pour les batteries Li-ion).**

**Le fabricant ne saurait être tenu responsable des dommages causés aux batteries par le non-respect de cette procédure.**

## 7.9. PIECES DE RECHANGE CONSEILLEES

Il est conseillé de tenir toujours à disposition les pièces de rechange plus fréquentes et de ne jamais négliger les opérations d'entretien ordinaire et extraordinaire, ceci afin d'avoir toujours le maximum de productivité de la machine. La liste de ces pièces de rechange est disponible auprès de votre revendeur.

## 8. RÉOLUTION DES PROBLÈMES

Ces indications servent à comprendre les causes de certains problèmes par rapport à des inconvénients précis. Pour le type d'action à effectuer, reportez-vous aux paragraphes correspondants ci-dessous.

### 8.1. LA MACHINE NE FONCTIONNE PAS

- ⊗ Le connecteur des batteries est débranché ou mal branché au connecteur du câblage principal.
- ⊙ Branchez solidement les deux connecteurs.
- ⊗ La machine est en train de recharger ses batteries.
- ⊙ Attendez la fin de la recharge.
- ⊗ Les batteries sont déchargées
- ⊙ Rechargez les batteries.
- ⊗ Le tableau de commande a surchauffé
- ⊙ Vérifiez les conditions d'exercice ayant pu provoquer la panne (déclivité trop élevée, etc.) attendez 30 minutes et évitez les mêmes conditions d'exercice. Si le problème persiste, adressez-vous à un centre de service après-vente agréé.

### 8.2. LA MACHINE N'AVANCE PAS

- ⊗ Le levier de commande (d'homme mort) n'est pas appuyée.
- ⊙ Appuyez complètement le levier de commande (d'homme mort), situés sous la poignée du volant.
- ⊗ Le selecteur de direction de marche est au point mort.
- ⊙ La déclivité du sol est trop importante.

- ⊗ Les batteries sont déchargées.

- ⊙ Rechargez les batteries.

### 8.3. LES BROSSES NE TOURNENT PAS

- ⊗ L'interrupteur du moteur des brosses n'est pas sélectionné.
- ⊙ Appuyez sur le bouton pour activer les brosses.
- ⊗ Déclenchement du disjoncteur du moteur des brosses en raison d'une surchauffe.
- ⊙ Vérifiez et éliminez la raison ayant provoqué la surchauffe (présence de bouts de ficelle ou autres corps étrangers empêchant le mouvement, surfaces trop accidentées, etc.).
- ⊗ Le relais du moteur ou le moteur des brosses est défectueux.
- ⊙ Changez le relais du moteur ou le moteur des brosses.

### 8.4. LA DISTRIBUTION DE SOLUTION DETERGENTE EST INSUFFISANTE OU INEXISTANTE

- ⊗ Le réservoir de solution détergente est vide.
- ⊙ Remplissez le réservoir de solution détergente, après avoir vidé le réservoir de l'eau résiduelle.
- ⊗ Les brosses ou la machine sont arrêtées.
- ⊙ Activez les brosses.
- ⊗ Le levier de réglage du flux est fermé ou presque fermé.
- ⊙ Réglez / augmentez le flux de distribution de la solution détergente comme souhaité.
- ⊗ Le filtre de la solution détergente est engorgé.
- ⊙ Nettoyez le filtre.

- ⊗ Le conduit de distribution du détergent est engorgé.
- ⊗ Dégagez le conduit en éliminant la saleté.
- ⊗ L'électrovanne d'ouverture du flux est grillée.
- ⊗ Changez l'électrovanne.

### 8.5. ABSENCE D'ASPIRATION

- ⊗ Le tuyau d'aspiration n'est pas raccordé au suceur.
- ⊗ Raccordez correctement le tuyau d'aspiration.
- ⊗ Le tuyau d'aspiration, le conduit du suceur ou le logement d'inspection sont engorgés.
- ⊗ Désengorgez et nettoyez tous les conduits.
- ⊗ Le moteur d'aspiration est éteint.
- ⊗ Activez le moteur d'aspiration.
- ⊗ Le réservoir de l'eau résiduelle est plein.
- ⊗ Videz le réservoir.
- ⊗ Le courant n'arrive pas au moteur d'aspiration ou le moteur est grillé.
- ⊗ Vérifiez les branchements et dans changez le moteur dans le deuxième cas.

### 8.6. L'ASPIRATION N'EST PAS EFFICACE

- ⊗ Le couvercle du réservoir de l'eau sale n'a pas été serré solidement.
- ⊗ Serrez-le solidement.
- ⊗ Le bouchon du tuyau de vidange du réservoir de l'eau sale n'est pas parfaitement fermé.
- ⊗ Fermez-le correctement.
- ⊗ Le tuyau d'aspiration, le conduit du suceur ou le logement d'inspection sont engorgés.
- ⊗ Désengorgez et nettoyez tous les conduits.

### 8.7. LE MOTEUR DES BROSSES OU LE MOTEUR ASPIRATION NE S'ARRENT PAS

- ⊗ L'interrupteur relais est défectueux.
- ⊗ Arrêtez la machine en coupant l'alimentation générale en débranchant le connecteur principal des batteries et contactez le centre de service après-vente agréé le plus proche.

### 8.8. LE SUCEUR NE NETTOIE PAS OU NE SECHE PAS BIEN

- ⊗ Les bavettes du suceur sont usées ou ont buté contre de la salissure solide.
- ⊗ Changez les bavettes ou nettoyez-les.
- ⊗ Le suceur n'est pas bien réglée, l'avancement doit être exactement perpendiculaire au sens de la marche.
- ⊗ Procédez au réglage du suceur.
- ⊗ Le tuyau d'aspiration, le conduit du suceur ou le logement d'inspection sont engorgés.
- ⊗ Désengorgez et nettoyez tous les conduits.

### 8.9. LE CHARGEUR DE BATTERIES NE FONCTIONNE PAS

- ⊗ La recharge des batteries ne démarre pas.

- ⊗ Contrôlez si le chargeur des batteries est effectivement branché aux batteries. Consultez le manuel spécifique du chargeur de batteries.

### 8.10. LES BATTERIES NE SE CHARGENT PAS OU NE MAINTIENNENT PAS LA CHARGE

- ⊗ A la fin de la recharge, les batteries ne sont pas correctement chargées (consultez le manuel d'instructions du fabricant des batteries).
- ⊗ Vérifiez le message d'erreur du chargeur de batteries et contrôlez les données affichées sur le visuel. (Consultez le manuel spécifique du chargeur de batteries).
- ⊗ Ou : en raison d'une non-utilisation prolongée de la machine, la tension est tombée en dessous du minimum autorisé pour la recharge de la batterie (voir 8.7)
- ⊗ Les batteries sont neuves mais elles ne fournissent pas 100% des performances attendues
- ⊗ L'accumulateur atteint le maximum de ses performances après 20-30 cycles de recharge complets.
- ⊗ L'électrolyte s'est évaporé et ne couvre pas complètement les plaques.
- ⊗ Consultez le manuel spécifique du fabricant des batteries.
- ⊗ Il y a des différences évidentes entre les différents éléments.
- ⊗ Changez l'élément défectueux.

**Consultez toujours manuel d'instructions spécifique des batteries et du chargeur de batteries, si le problème persiste, contactez le centre de service après-vente agréé le plus proche.**

**Le fabricant NE PEUT ETRE d'aucune aide en cas de problèmes dus à des batteries et à un chargeur de batteries qu'il n'a pas fourni.**

## 9. LEGENDE DES ALARMES

voir le tableau

ERREUR	DESCRIPTION	LED	TYPE DE SIGNAL
I2T BROSSES	Surintensité moteur brosses	Brosses (E33)	Clignotement lent (toutes les 800 mS)
ARRÊT BROSSES	Court-circuit moteur brosses (pic de courant au-delà des limites autorisées par la carte)	Brosses (E33)	Alternance de deux clignotements rapides avec une pause de 1 seconde
I2T ASPIRATION	Surintensité moteur aspiration	Aspiration (E34)	Clignotement lent (toutes les 800 mS)
ARRÊT ASPIRATION	Court-circuit moteur aspiration (pic de courant au-delà des limites autorisées par la carte)	Aspiration (E34)	Alternance de deux clignotements rapides avec une pause de 1 seconde
TEMPÉRATURE MAXIMALE	La température de la carte dépasse la valeur maximale de 80 °C	Brosses et aspiration (E33, E34)	Clignotement rapide
BATTERIE EN COURS DE CHARGE	La carte a détecté que le chargeur est connecté	Jaune (E38)	Clignotement toutes les secondes pendant 400 mS, soit vitesse moyenne
DÉMARRAGE AVEC PRÉSENCE OPÉRATEUR	La carte a été démarrée lorsque le levier de présence opérateur était actif	Jaune (E38)	Clignotement toutes les secondes pendant 100 mS, soit vitesse élevée
BATTERIE MAXIMALE	La carte a détecté que la valeur de la batterie est supérieure au maximum autorisé	Jaune (E38)	Alternance de cinq clignotements rapides avec une pause de 1 seconde

## 10. CONDITIONS DE GARANTIE

Tous les appareils sont soumis à des essais rigoureux et sont couverts par une garantie de douze (12) mois à partir de la date d'achat contre les défauts de matériaux ou de fabrication. Comme date d'achat, c'est celle figurant sur le ticket de caisse délivré par le Revendeur qui fait foi. Le fabricant s'engage à réparer ou à remplacer gratuitement les pièces comportant un défaut de fabrication pendant la période de garantie. Les pièces, dont les défauts ne sont pas clairement imputables au matériau ou à la fabrication, seront examinées auprès d'un Centre de SAV agréé ou auprès du siège du fabricant et seront ensuite imputées en fonction du résultat de l'examen. Ne sont pas couverts par la garantie les dégâts accidentels, ceux dus au transport, à une négligence d'utilisation, à un emploi et à une installation erronés et impropres, non conformes aux prescriptions reportées dans la notice et de toutes façons tous les dégâts dus à des phénomènes indépendants des règles de fonctionnement ou d'emploi de l'appareil. Lors d'une réparation, l'appareil doit être remis au Centre de SAV avec tous ses accessoires d'origine et

le ticket de caisse prouvant l'achat. La garantie est caduque si l'appareil a été réparé ou manipulé par des tiers non autorisés. L'impossibilité de fournir le document d'achat (lisible et complet) de la part du client ou l'impossibilité de récupérer le numéro de série de l'appareil appliqué sur le châssis annuleront la garantie. Le remplacement de l'appareil est exclu, ainsi que le prolongement de la garantie à la suite de dégâts intervenus. La réparation sous garantie est effectuée auprès d'un Centre de SAV agréé ou auprès du siège du fabricant. Dans ce cas la pièce doit être expédiée franco de port, c'est à dire que le colis voyage aux frais et aux risques du client. La garantie ne prévoit pas le nettoyage éventuel des organes fonctionnants, l'entretien ordinaire, la réparation ou le changement de pièces soumises à l'usure normale. Le fabricant décline toute responsabilité en cas de dégâts à des personnes ou à des biens provoqués par une installation non conforme à la notice ou à un emploi imparfait de l'appareil.

### 10.1. DEMOLITION DE LA MACHINE

A la fin de la vie de la machine, il est conseillé

d'enlever les batteries et de les traiter dans le respect de l'environnement conformément à la norme européenne 2013/56/EU ou de les remettre à un centre de traitement spécialisé.

La mise au rebut de la machine doit s'effectuer dans le respect de la législation locale en vigueur en la matière:

- débranchez la machine et vidangez-la de tous ses liquides;

- démontez la machine et trie ses pièces en fonction de leur composition (plastique pour les pièces reportant le symbole de recyclage, métal, caoutchouc, etc.). En cas de pièces à composition hétérogène, adressez-vous à des centres spécialisés. Chaque matériau doit être traité conformément à la législation en matière de traitement des déchets.

Il faudra aussi rendre sans danger les pièces dangereuses de la machine, spécialement pour les enfants.

## 10.2. ÉLIMINATION



En tant que propriétaire d'un appareil électrique ou électronique, la loi (conformément à la directive 2012/19/EU sur les déchets des appareils électriques et électroniques et aux législations nationales des Etats membres UE qui ont mis en œuvre cette directive) vous défend d'éliminer ce produit ou ses accessoires électriques/électroniques comme un déchet domestique solide urbain et vous impose au contraire de l'éliminer dans les centres de collecte prévus à cet effet. On peut éliminer le produit directement du distributeur moyennant l'achat d'un nouveau produit, équivalent à celui que l'on doit éliminer. L'abandon du produit dans l'environnement pourrait provoquer de graves dommages à l'environnement et à la santé de l'homme. Le symbole sur la figure représente le bidon des déchets urbains et il est impérativement interdit de placer l'appareil dans ces conteneurs. Le non respect des indications de la directive et des décrets de mise en œuvre des différents Etats communautaires peut être sanctionné du point de vue administratif.

- 1. ALLGEMEINE INFORMATIONEN
  - 1.1. ZIELSETZUNG DES HANDBUCHS
  - 1.2. ERKLÄRUNG DER SYMBOLE
  - 1.3. PRODUKTINFORMATIONEN
  - 1.4. BESTIMMUNGSGEMÄSSE VERWENDUNG
  - 1.5. TECHNISCHE ABÄNDERUNGEN
- 2. SICHERHEITSINFORMATIONEN
  - 2.1. WICHTIGE HINWEISE
  - 2.2. LÄRM UND ERSCHÜTTERUNGEN
- 3. HANDLINGS-INFORMATIONEN
  - 3.1. HEBEN UND TRANSPORT DER VERPACKUNG
  - 3.2. KONTROLLE BEI DER LIEFERUNG
  - 3.3. AUSPACKEN
  - 3.4. MONTAGE UND EINSTELLUNG DES GRIFFS
  - 3.5. HEBEN UND TRANSPORT: MASCHINE, BATTERIE UND BATTERIELADEGERÄT
- 4. TECHNISCHE INFORMATIONEN
  - 4.1. ALLGEMEINE BESCHREIBUNG
  - 4.2. BATTERIE
  - 4.3. BATTERIELADEGERÄT
  - 4.4. BATTERIE
  - 4.5. MASCHINE
  - 4.6. KONFIGURATION DES ANZEIGERS DES BATTERIELADEZUSTANDS
  - 4.7. ZUBEHÖR
- 5. INSTALLATIONSINFORMATIONEN
  - 5.1. VORBEREITUNG DER BATTERIE
  - 5.2. INSTALLATION UND ANSCHLUSS DER BATTERIE
  - 5.3. KONFIGURATION DES LADEGERÄTS
  - 5.4. VORBEREITUNG DER MASCHINE
- 6. ANWENDUNGSINFORMATIONEN
  - 6.1. LADEN DER BATTERIEN
  - 6.2. EIN- UND AUSBAU DER BÜRSTE
  - 6.3. ABSTELLEN DER MASCHINE
  - 6.4. EINBAU DES SAUGBALKENS
  - 6.5. AUSBAU DES SAUGBALKENS
  - 6.6. WECHSELN DER SAUGLIPPEN
  - 6.7. EINSETZEN UND ABNAHME DES SPRITZSCHUTZES
  - 6.8. EINBAU UND AUSBAU DER BÜRSTE
  - 6.9. BEFÜLLEN UND ENTLEREEN DES LÖSUNGSBEHÄLTERS
    - 6.9.1. FÜLLSTANDSANZEIGE DES LÖSUNGSBEHÄLTERS
    - 6.9.2. ENTLEREEN DES LÖSUNGSBEHÄLTERS
  - 6.10. ENTLEREEN DES SAMMELTANKS
  - 6.11. DOSIERUNG DES FRISCHWASSERS
- 6.12. FAHREN DER MASCHINE
- 6.13. ARBEITSWEISE
  - 6.13.1. VORBEREITUNG UND WARNHINWEISE
  - 6.13.2. PRÜFUNG DES BATTERIELADE-ZUSTANDS
  - 6.14. REINIGEN VON LEICHT VERSCHMUTZTEN FLÄCHEN
    - 6.14.1. REINIGEN VON STARK VERSCHMUTZTEN FLÄCHEN
      - 6.14.2. VORGÄNGE NACH DEM REINIGEN
    - 6.15. GEBRAUCHSANWEISUNG FÜR DIE 230 VOLT
- 7. WARTUNG
  - 7.1. BEHÄLTER
  - 7.2. FRISCHWASSERFILTER
  - 7.3. SAUGSCHLAUCH
  - 7.4. SAUGBALKEN
    - 7.4.1. AUSBAU DES SAUGBALKENS
    - 7.4.2. WECHSELN DER SAUGLIPPEN
  - 7.5. ZUBEHÖR
  - 7.6. MASCHINE REINIGEN
  - 7.7. BATTERIEN
  - 7.8. REGELMÄSSIGE WARTUNG
  - 7.9. EMPFOHLENE ERSATZTEILE
- 8. PROBLEMLÖSUNG
  - 8.1. DIE MASCHINE FUNKTIONIERT NICHT
  - 8.2. DIE MASCHINE FÄHRT NICHT VOR
  - 8.3. DIE BÜRSTEN DREHEN SICH NICHT
  - 8.4. ES TRITT KEINE ODER NUR WENIG REINIGUNGSLÖSUNG AUS
    - 8.5. KEIN SAUGBETRIEB
    - 8.6. ZU GERINGE SAUGKRAFT
    - 8.7. DER BÜRSTENMOTOR ODER DER SAUGMOTOR HALTEN NICHT AN
    - 8.8. DER SQUEEGEE REINIGT ODER TROCKNET NICHT GUT
    - 8.9. DAS BATTERIELADEGERÄT FUNKTIONIERT NICHT
    - 8.10. DIE BATTERIEN WERDEN NICHT GELADEN ODER ENTLADEN SICH ZU SCHNELL
- 9. LEGENDE DER ALARME
- 10. GARANTIEBEDINGUNGEN
  - 10.1. ENTSORGUNG DER MASCHINE
  - 10.2. ENTSORGUNG

## 1. ALLGEMEINE INFORMATIONEN

### 1.1. ZIELSETZUNG DES HANDBUCHS

Zum leichteren Nachschlagen und Lesen der gewünschten Informationen ist Bezug auf das Inhaltsverzeichnis am Anfang des Abschnittes in der gewünschten Sprache zu nehmen.

Das vorliegende Handbuch wurde vom Hersteller der Maschine zusammengestellt und stellt ein ergänzendes Teil des Produktes dar. Daher muss das Handbuch über die gesamte Lebensdauer der Maschine bis zur Verschrottung sorgfältig aufbewahrt werden.

Der Kunde hat sich zu vergewissern, dass das Personal das Handbuch gelesen und den Inhalt desselben verstanden hat, damit es die hier beschriebenen Anleitungen genau befolgen kann.

Nur das genaue Befolgen der in diesem Handbuch enthaltenen Anleitungen und Anweisungen gewährleistet beste Resultate hinsichtlich Sicherheit, Leistungen, Wirksamkeit und Lebensdauer des sich jetzt in Ihrem Besitz befindenden Produkts. Das Nichtbefolgen dieser Vorschriften kann eine potentielle Gefahr für den Anwender, die Maschine, die gereinigte Oberfläche und die Umgebung darstellen; für die daraus entstehenden Schäden kann der Hersteller auf keinen Fall verantwortlich gemacht werden.

Das vorliegende Handbuch bezieht sich detailliert auf die Maschine und enthält ausschließlich Anleitungen und Beschreibungen für die Batterien und Batterieladegeräte (Optional), über die wir verfügen. Batterien und Batterieladegeräte sind Komponenten von grundlegender Bedeutung für die Maschine, denn von ihnen hängen Autonomie und Leistungen derselben ab.

**Nur die korrekte Kombination dieser beiden Zubehörteile (Batterie und Batterieladegerät) gewährleistet optimale Leistungen und verhindert kostspielige Schäden . Für detaillierte Informationen ist Bezug auf die spezifischen Handbücher der Batterien und Batterieladegeräte zu nehmen.**

**Die von uns empfohlenen Batterieladegeräte (Optional) gewährleisten die beste Kombination mit der Maschine und zeichnen sich nicht nur durch eine außerordentliche Vielseitigkeit (Batterieladegeräte), einen hohen Qualitätsstandard und erstklassige Leistungen aus.**

### 1.2. ERKLÄRUNG DER SYMBOLE

Für ein besseres Verständnis und zum Hervorheben der verschiedenen Aspekte der Anleitungen wurden Begriffe und Symbole verwendet, die nachstehend definiert und abgebildet werden:

- **Maschine.** Dieser Begriff ersetzt die Bezeichnung, auf die sich dieses Handbuch bezieht.

- **Bediener.** "Bedienungspersonal" die Person(en),

die für Installation, Betrieb, Rüsten, Wartung einschließlich Reinigung, Störungsbeseitigung und Transport einer Maschine zuständig ist (sind).

- **Techniker.** Person oder Personen, die über die Erfahrung, technische Ausbildung, Kenntnis der Gesetze und Vorschriften verfügen, die für die Durchführung besonderer Eingriffe erforderlich ist. Diese Personen sind in der Lage, Gefahren zu erkennen und zu vermeiden, die bei der Installation, und der Wartung der Maschine auftreten können.

#### - HINWEISSYMBOL

Diese Informationen sind besonders wichtig, um Maschinenstörungen zu vermeiden.

#### - ACHTUNGSSYMBOL

Diese Informationen sind besonders wichtig, um schwere Maschinen- und Umweltschäden zu vermeiden.

#### - GEFAHRSYMBOL

Diese Informationen sind besonders wichtig, um schwere (oder schwerste) Personen-, Maschinen- und Umweltschäden zu vermeiden.

 Gewicht bei max. Beladung

 **Max. Arbeitsbereich Steigung 2 %  
(Max. Transportbereich Steigung 10%)**

 **Nennleistung Bürstenantrieb**

 **Nennleistung Saugturbine**

### 1.3. PRODUKTINFORMATIONEN

Das unter dem Armaturenbrett über dem Batterieverbinder angebrachte Maschinenschild enthält Informationen:

### 1.4. BESTIMMUNGSGEMÄSSE VERWENDUNG

**Dieses Gerät ist für den gewerblichen Gebrauch geeignet, z.B. in Hotels, Schulen, Krankenhäusern, Fabriken, Läden, Büros und Vermietergeschäften.**

Die Maschine, auf die sich dieses Handbuch bezieht, ist eine Scheuersaugmaschine: Die Maschine kann zum Waschen und Absaugen von Flüssigkeiten von ebenen, starren, waagerechten, glatten oder mäßig rauen gleichmäßigen und hindernislosen Böden in Zivilgebäuden und Industriegebäuden eingesetzt werden. Jeder andere Einsatz ist verboten. Wir bitten Sie, die in diesem Handbuch enthaltenen Sicherheitshinweise strikt zu befolgen.

Die Scheuersaugmaschine verteilt eine einstellbare Menge Reinigungslösung aus Wasser und Reinigungsmittel auf dem zu behandelnden Boden, während die Bürsten den Schmutz vom Boden



entfernen. Mittels eines auf dem Boden aufliegenden Squeegee erlaubt die Sauganlage der Maschine das perfekte Trocknen der Oberflächen und des von den Frontbürsten aufgenommenen Schmutzes in einem einzigen Durchgang.

Durch eine korrekte Kombination der verschiedenen Reinigungsmittel mit den verschiedenen verfügbaren Bürstentypen (oder Schleifscheiben) kann die Maschine an alle Boden- und Schmutztypen angepasst werden.

## 1.5. TECHNISCHE ABÄNDERUNGEN

Der Hersteller behält sich das Recht vor, jederzeit und ohne Vorankündigung technische Abänderungen am Produkt vorzunehmen, um das Produkt zu aktualisieren oder technisch zu verbessern. Daher kann die von Ihnen gekaufte Maschine in kleineren Details leicht von den in unseren Katalogen oder im vorliegenden Handbuch enthaltenen Informationen und Abbildungen abweichen, ohne dass dadurch die Sicherheit und die entsprechenden Informationen beeinträchtigt werden.

## 2. SICHERHEITSINFORMATIONEN

### 2.1. WICHTIGE HINWEISE

**☞ Das "Bedienungsanleitungshandbuch" ist vor dem Einschalten, dem Gebrauch, der Wartung, der ordentlichen Wartung und jeglichen Eingriffen an der Maschine aufmerksam zu lesen.**

**⚠ Alle im vorliegenden Handbuch und den Handbüchern der Batterie und des Batterieladegeräts enthaltenen Anweisungen sind strikt zu befolgen (insbesondere die Achtungs- und Gefahrenhinweise).**

**Der Hersteller haftet nicht für Personen- und/oder Sachschäden, die auf das Nichtbeachten der o.g. Vorschriften zurückzuführen sind.**

⚠ Diese Maschine darf ausschließlich mit einer Sicherheitskleinspannung, die der am Typenschild angegebenen Kennzeichnung entspricht, gespeist werden.

☞ Vor dem Gebrauch der Maschine ist sicherzustellen, dass alle Bauteile korrekt positioniert sind.

⚠ Die Maschine darf nur von Personen verwendet werden, die bezüglich des Gebrauchs derselben ausgebildet wurden, die zum Bedienen der Maschine fähig sind, und die ausdrücklich mit dem Gebrauch der Maschine beauftragt wurden. Zum Verhindern eines nicht autorisierten Gebrauchs der Maschine ist dieselbe an einem Ort abzustellen, der Unbefugten nicht zugänglich ist.

⚠ – Dieses Gerät ist nicht dafür bestimmt durch Personen (einschließlich Kinder) mit eingeschränkten physischen, sensorischen oder geistigen Fähigkeiten mangels Erfahrung und/oder mangels Wissen benutzt zu werden.

– Kinder sollen beaufsichtigt werden, um sicherzustellen, dass sie nicht mit dem Gerät spielen.

☞ Die Maschine nicht an schlecht beleuchteten Orten, in explosionsgefährdeter Umgebung, in Anwesenheit von gesundheitsschädlichem Schmutz (Staub, Gas, usw.), auf Straßen oder öffentlichen Wegen sowie im Freien im Allgemeinen verwenden.

⚠ Die Maschine wurde für den Einsatz bei einer Umgebungstemperatur zwischen +4°C und + 35°C entwickelt; bei Nichtgebrauch ist die Maschine in einer trockenen, nicht korrosiven Umgebung bei einer Temperatur zwischen + 10°C und + 50°C abzustellen.

Die für den Betrieb und die Lagerung der Maschine zulässige Feuchtigkeit liegt zwischen 30% und 95%.

☞ **Keine brennbaren oder explosiven Flüssigkeiten, Gase, Trockenpulver, Säuren und Lösemittel (z.B. Lösemittel zum Verdünnen von Lack, Azeton, usw.) oder Benzin, Öl, Treibstoff, usw. ansaugen, auch wenn diese verdünnt sind; keine brennenden oder glühenden Gegenstände ansaugen.**

⚠ Die Maschine nicht auf einem Gefälle über 2% oder auf Rampen mit einem Gefälle über 2% einsetzen.

Bei kleineren Gefällen darf die Maschine nicht quer zum Gefälle eingesetzt werden, ist immer vorsichtig zu manövrieren und nicht zu wenden.

**Max. Transportbereich Steigung 10%. Beim Transport auf Rampen oder stärkeren Gefällen ist höchste Aufmerksamkeit erforderlich, um ein Umkippen sowie eine unkontrollierte Beschleunigung zu vermeiden. Immer die niedrigste Geschwindigkeit einstellen! Rampen und Gefälle ausschließlich mit hochgefahrenen Bürsten und Saugbalken befahren.**

⚠ **Die Maschine niemals an Gefällen parken.**

☞ Die Maschine darf auf keinen Fall bei an das Stromnetz angeschlossenem Netzstecker unbeaufsichtigt gelassen werden. Vor dem Verlassen der Maschine ist der Netzstecker zu ziehen und es sind geeignete Maßnahmen zu treffen, um zu vermeiden, dass die Maschine sich in Bewegung setzt.

☞ Beim Gebrauch der Maschine ist auf in der Einsatzumgebung anwesende Drittpersonen, insbesondere Kinder, zu achten.

⚠ Die Maschine nicht zum Transportieren von Personen und/oder Gegenständen oder zum Schleppen von Gegenständen verwenden. Die Maschine nicht schleppen.

☞ Die Maschine nicht als Ablage für Gegenstände verwenden.

Die Belüftungs- und Kühlöffnungen nicht bedecken

oder verstopfen.

⚠ Die Sicherheitsvorrichtungen nicht entfernen, abändern oder umgehen.

⚠ Immer die für die Sicherheit des Bedieners erforderliche persönliche Schutzausrüstung verwenden: Schürze oder Schutzanzug, rutschfestes wasserdichtes Schuhwerk, Gummihandschuhe, Schutzbrille und Gehörschutz, Staubschutzmaske. Vor Arbeitsbeginn sind Armbänder, Ketten, Uhren, Krawatten und andere Gegenstände abzulegen, die eine potentielle Gefährdung darstellen und zu schweren Unfällen führen können.

⚠ Nicht mit den Händen zwischen die sich bewegenden Maschinenteile greifen.

🛠 Keine anderen als die vorgesehenen Reinigungsmittel verwenden und die in den jeweiligen Sicherheitsblättern enthaltenen Vorsichtsmaßnahmen und Vorschriften beachten. Wir empfehlen, die Reinigungsmittel an einem Kindern unzugänglichen Ort aufzubewahren. Bei Kontakt mit den Augen sind die Augen sofort gründlich mit Wasser zu spülen. Bei Verschlucken der Reinigungslösung ist sofort ein Arzt aufzusuchen.

Sicherstellen, dass die Steckdosen für die Stromversorgung des Batterieladegeräts an eine geeignete Erdungsanlage angeschlossen sind und durch Thermoschutzschalter und Differentialschalter abgesichert sind.

🛠 Wenn die Maschine mit Batterien ausgerüstet wird, ist darauf zu achten, dass die an der Instrumententafel angebrachte Entladungsanzeige korrekt eingestellt ist. Den zuständigen Vertragshändler kontaktieren oder den spezifischen Abschnitt des Handbuchs nachschlagen.

⚠ Die Anleitungen des Batterieherstellers sind strikt zu befolgen und die anwendbaren Gesetze sind zu befolgen. Die Batterien immer sauber und trocken halten, um Kriechstrom zu vermeiden. Die Batterien vor Verschmutzungen, wie zum Beispiel Metallstaub, schützen.

🛠 Keine Werkzeuge auf die Batterien legen: Kurzschluss- und Explosionsgefahr.

⚠ Die Maschine auf keinen Fall mit Wasserstrahl reinigen.

🛠 Die aufgenommenen Flüssigkeiten enthalten Reinigungsmittel, Desinfektionsmittel, Wasser sowie organisches und anorganisches Material, das während der Arbeitsphasen gelöst wurde: Daher müssen diese Flüssigkeiten gemäß den anwendbaren Gesetzen entsorgt werden.

⚠ Bei Defekten und/oder Betriebsstörungen ist die Maschine sofort abzustellen (von dem Stromnetz oder den Batterien trennen). Nicht versuchen, die Maschine selbst zu reparieren, sondern ein technisches Kundendienstcenter des Herstellers kontaktieren.

🛠 Alle Zubehörwartungs- und Ersetzungsarbeiten

müssen in gut beleuchteter Umgebung durchgeführt werden, nachdem die Maschine durch Trennen des Batterieverbinders von der Stromversorgung getrennt wird.

🛠 Alle Eingriffe an der elektrischen Anlage sowie alle Wartungs- und Reparatureingriffe (insbesondere die nicht ausdrücklich im vorliegenden Handbuch beschriebenen Eingriffe) müssen in autorisierten Kundendienstcentern oder durch technisches Personal mit Erfahrung auf dem Sektor unter Beachtung der anwendbaren Sicherheitsvorschriften durchgeführt werden.

🛠 Es ist ausschließlich der Einsatz von Originalersatzteilen zugelassen, das einzig und allein vom Hersteller zu beziehen ist, denn nur Originalersatzteile gewährleisten einen einwandfreien und sicheren Betrieb der Maschine. Keine aus anderen Maschinen ausgebauten Teile oder andere Ersatzteilkits verwenden.

🛠 Vor jedem Gebrauch ist die Maschine zu überprüfen und insbesondere ist zu kontrollieren, dass das Batterieladekabel und der Steckverbinder in einwandfreiem Zustand sind, damit eine sichere Arbeit gewährleistet werden kann. Wenn diese Teile nicht in einwandfreiem Zustand sein sollten, darf die Maschine auf keinen Fall vor der Reparatur des defekten Teiles durch einen zugelassenen Fachmann in Betrieb gesetzt werden.

🛠 Beim Austreten von Schaum oder Flüssigkeiten ist der Saugmotor sofort abzustellen

🛠 Die Maschine nicht auf Textilböden, wie Teppichen, Teppichboden, usw. verwenden.

Der Gebrauch von Wachs oder Schaum bildenden Reinigungsmitteln sowie Leckagen an den Schläuchen und Rohren kann zu schweren Betriebsstörungen der Maschine sowie zum Verstopfen der Leitungen führen.

## 2.2. LÄRM UND ERSCHÜTTERUNGEN

Geräusch- und Vibrationsdaten auf letzte Seite.

## 3. HANDLINGS-INFORMATIONEN

### 3.1. HEBEN UND TRANSPORT DER VERPACKUNG

⚠ Während des Hebens und des Transports ist sicherzustellen, dass die verpackte Maschine sicher verankert wurde, damit sie nicht umkippen oder abstürzen kann.

Beim Laden/Abladen der Maschine auf/von Fahrzeugen ist für eine geeignete Beleuchtung zu sorgen.

Beim Handling der verpackten Maschine sind geeignete Mittel einzusetzen; dabei ist darauf zu achten, dass die Verpackung keinen Stößen ausgesetzt und nicht beschädigt wird. Die verpackte Maschine nicht auf den Kopf stellen und sie sanft auf den Boden absetzen.

☞ Diese Anweisungen gelten auch für die Batterien und das Batterieladegerät.

### 3.2. KONTROLLE BEI DER LIEFERUNG

☞ Bei der Lieferung der Ware (Maschine, Batterie, Batterieladegerät) durch den Spediteur ist zu kontrollieren, dass die Verpackung und deren Inhalt keine Beschädigungen aufweisen. Falls der Verpackungsinhalt beschädigt sein sollte, ist der Spediteur diesbezüglich zu unterrichten und es ist schriftliche eine Schadensersatzforderung niederzulegen, bevor die Ware angenommen wird (auf dem Lieferschein "unter Vorbehalt" ankreuzen).

### 3.3. AUSPACKEN

⚠ Es ist Schutzkleidung anzuziehen und es sind geeignete Werkzeuge zu verwenden, um die Unfallgefahr auf ein Minimum zu reduzieren.

Beim Auspacken der Maschine ist folgendermaßen vorzugehen:

In Karton verpackte Maschine:

- Die Kunststoffumreifungen mit einer Schere oder Schlagzange durchtrennen.
- Den Karton hochziehen und entfernen.
- Die Beutel aus dem Innenraum nehmen und deren Inhalt überprüfen (Gebrauchs- und Wartungshandbuch, Steckverbinder für Anschluss an das Batterieladegerät).
- Die Metallbügel oder Kunststoffumreifungsbänder entfernen, die die Maschine an der Palette befestigen.
- Die Bürsten und Squeegees aus der Verpackung nehmen.
- Die Maschine nach hinten von der Palette schieben, wozu eine gut an der Palette und am Boden befestigte geeignete Ebene zu verwenden ist.

In Holzverschlag verpackte Maschine:

- Alle Holzwände von der Palette lösen, wobei mit dem oberen Teil begonnen wird.
- Die Schutzfolie von der Maschine entfernen.
- Die Metallbügel und Kunststoffumreifungen entfernen, die die Maschine an der Palette befestigen.
- Die Bürsten und Squeegees aus der Verpackung nehmen.
- Die Maschine nach hinten von der Palette schieben, wozu eine gut an der Palette und am Boden befestigte geeignete Ebene zu verwenden ist.

Unter Anwendung der gleichen Vorsichtsmaßnahmen wird das als Optional gelieferte Batterieladegerät (an den speziellen Griffen von oben aus der Verpackung herausziehen) und die Optional-Batterie aus der jeweiligen Verpackung genommen. Nachdem das gesamte Verpackungsmaterial entfernt wurde, können die Zubehörteile und Batterien gemäß den im spezifischen Abschnitt enthal-

tenen Anleitungen montiert werden.

Es wird empfohlen, alle Verpackungselemente aufzubewahren, da sie zum Schützen der Maschine und des Zubehörs bei einem weiteren Transport an einen anderen Ort oder zu einem autorisierten Kundendienstcenter verwendet werden können. Andernfalls sind beim Entsorgen des Verpackungsmaterials die anwendbaren Gesetze zu befolgen.

### 3.4. MONTAGE UND EINSTELLUNG DES GRIFFS

- Den Griff in seinen Sitz einfügen.
- Fixieren Sie den Griff in der gewünschten Höhe und ziehen Sie die 2 Knäufe an (Abb.B-21).
- Fügen Sie das Saugrohr in seinen Sitz am Schwarzwassersammelbehälter ein (Abb.B-3).
- Stecken Sie den Anderson-Sicherheitsverbinder (Abb.B-18) in seinen Anschluss (Abb.B-17) ein

### 3.5. HEBEN UND TRANSPORT: MASCHINE, BATTERIE UND BATTERIELADEGERÄT

⚠ Die Maschine nicht mit einem Hubwagen heben, da der Rahmen nicht mit Hubpunkten ausgerüstet ist, an die die Gabeln angelegt werden könnten, und folglich kein direktes Heben möglich ist.

Vor der Vorbereitung der Verpackung und des Transports ist es erforderlich:

- Den Flüssigkeitsammelbehälter und den Reinigungslösungsbehälter entleeren.
- Die Squeegees und die Bürsten oder Haltescheiben abbauen.
- Die Batterien trennen und entfernen.

Die Maschine mittels einer geeigneten Ebene auf die Originalpalette (oder eine andere, dem Maschinengewicht und den Maschinenabmessungen entsprechenden Unterlage) schieben.

Die Maschine und den Squeegee mit Metallbügeln oder anderen dem Gewicht der Elemente entsprechenden Vorrichtungen fest an der Palette verankern. Die Palette mit der Maschine heben und auf das Transportmittel laden.

Die Maschine und die Palette mit Seilen sicher im Transportmittel befestigen.

Wenn man über private Transportmittel mit Laderampen verfügt, kann man die Maschine auch direkt ohne Palette auf die Ladefläche des Transportmittels schieben. Dabei ist jedoch darauf zu achten, dass die Maschine und alle Komponenten während des Transports vor Stößen, Feuchtigkeit, Erschütterungen und plötzliche Bewegungen geschützt sind. Die Batteriekästen sind mit Bohrungen versehen, an denen die für das Handling erforderlichen Werkzeuge angebracht werden können.

☞ Zum Heben oder Einsetzen der Batterie (in das entsprechende Fach der Maschine) sind ausschließlich Fachpersonal und für den jeweiligen 64Eingriff geeignete Mittel einzusetzen (Seile, Tran-

sportösen, usw.), die für das Gewicht der zu heben- den Teile geeignet sind. Beim Transport sind die gleichen Vorsichtsmaßnahmen zu treffen und die gleichen Anleitungen zu befolgen, die für den Transport der Maschine beschrieben wurden. Zusätzlich sind die Anleitungen im spezifischen Handbuch des Herstellers zu beachten.

Das Batterieladegerät kann sowohl vertikal als horizontal auf den Unterlagen transportiert werden, mit denen es ausgestattet ist. Dabei sind die gleichen Anleitungen zu befolgen, die für den Transport der Maschine beschrieben wurden. Zusätzlich sind die Anleitungen im spezifischen Handbuch des Herstellers zu beachten.

## 4. TECHNISCHE INFORMATIONEN

### 4.1. ALLGEMEINE BESCHREIBUNG

#### 4.2. BATTERIE

Unabhängig von dem Bautyp wird die Leistung einer Batterie mit einer immer auf die Entladezeit bezogenen Kapazität angegeben. Ein weiterer wichtiger Wert ist die Anzahl der möglichen Entladungen. Die Kapazität wird im Ampere pro Stunde (Ah) ausgedrückt, während der Entladezeitraum im allgemeinen in 20 Stunden (C20 oder 20h oder nicht spezifisch ausgedrückt) oder 5 Stunden (C5 oder 5h) ausgedrückt wird. Die Entlade-/Ladezyklen zeigen an, wie oft die Batterie dem Laden unter den besten Umständen stand hält, und stellen daher einen Anhaltspunkt für die Nutzdauer einer Batterie bei Einhalten aller entsprechenden Vorschriften dar.

Folglich variiert die Kapazität einer Batterie auf der Basis des mehr oder weniger schnellen Verbrauchs der in ihr enthaltenen Energie (Strom). Daher variieren die in C5 oder C20 ausgedrückten Kapazitätswerte derart stark. Es ist von grundlegender Bedeutung diese Faktoren zu berücksichtigen, um einen korrekten Vergleich zwischen den auf dem Markt verfügbaren Produkten und unserem Angebot anzustellen.

-Es ist Bezug auf das Batteriehandbuch zu nehmen, um Sachschäden und wirtschaftliche Schäden zu vermeiden.

 Gel-Modulbatterie: Dieser Batterietyp ist wartungsfrei, benötigt keine besonderen Räumlichkeiten zum Aufladen (denn es werden keine schädlichen Gase abgegeben) und wird daher von uns empfohlen.

⚠ Es kann auf keinen Fall davon ausgegangen werden, dass Batterien und Batterieladegeräte mit den gleichen Eigenschaften der von uns angebotenen Batterien und Ladegeräte gleiche Resultate gewährleisten. Nur eine perfekte Kompatibilität zwischen diesen Elementen (Gel-Batterien und Batterieladegerät) gewährleistet erstklassige Leistungen, lange Lebensdauer, Sicherheit und Wirtschaftlichkeit.

⚠ Die Maschine muss auf den verwendeten Batterie-

typ eingestellt werden:

Pb - GEL - Li.

Die Standardeinstellung ist für GEL-Batterien. Wenden Sie sich an das Service Center, um die Einstellung zu ändern.

### 4.3. BATTERIELADEGERÄT

Dieses Hochfrequenz-Batterieladegerät gewährleistet ein optimales Laden der Batterie und verlängert deren Autonomie und Lebensdauer und stellt dank der Möglichkeit der Konfiguration, eine äußerst vielseitige Lösung dar, weil die Anzahl der erforderlichen Ladegeräte reduziert werden kann. Das gleiche Batterieladegerät kann denn auch sowohl für Gel-Batterien eingesetzt werden.

⚠ **Es kann auf keinen Fall davon ausgegangen werden, dass Batterien und Batterieladegeräte mit den gleichen Eigenschaften der von uns angebotenen Batterien und Ladegeräte gleiche Resultate gewährleisten. Nur eine perfekte Kompatibilität zwischen diesen Elementen (Gel-Batterien und Batterieladegerät) gewährleistet erstklassige Leistungen, lange Lebensdauer, Sicherheit und Wirtschaftlichkeit.**

### 4.4. BATTERIE

Die eventuell gelieferten (wenn nicht trocken zu laden) Gel-Batterien sind installationsbereit:

Rote Farbe - Positiver Pol

### 4.5. MASCHINE

#### Abb. A

- 1 Lenkrad (Lenker)
- 2 Steuerhebel (Totmann)
- 3 Saugrohr
- 4 Hintere Deckel der Saugen-Abteilung
- 5 Schwarzwassersammelbehälter
- 6 Reinigungslösungsbehälter
- 7 Stopfen für Ablassschlauch Schwarzwasserbehälter
- 8 Schwarzwasserablassschlauch
- 9 Befüllstopfen Reinigungslösungsbehälter
- 10 Richtungseinstellknopf
- 11 Stoßstange-Rad
- 12 Spritzschutz

#### Abb. B

- 13 Bedienfeld
- 14 Deckel der elektronischen Leiterplatte
- 15 Eingebautes Ladegerät
- 16B Netzstecker des Ladegeräts
- 16 Stromkabel (Netzvariante AC 230V)
- 17 Steckdose für Reinigungslösungsdosierhebel
- 18 Batteriebuchse (Anderson)

- 19 Hebel Heben/Abseken Saugfuss
- 20 Hinterrad
- 21 Befestigungs- und Einstellknäufe des Griffs
- 46 Der Füllstand des Behälters mit der Reinigungsflüssigkeit dem durchsichtigen Schlauch

**Abb. C**

- 22 Einstellhahn des Austrittsflusses der Reinigungslösung
- 23 Filter der Reinigungslösungsbehälter (20 Hinterrad)

**Abb. E**

(13) **Bedienfeld**

- 32 AN / AUS Hauptschalter  
Kontrolllampe Einschalten = AN
- 32A Steuerhebel Kontrollleuchte  
Leuchtende Kontrollleuchte = AN  
Erloschene Kontrollleuchte = AUS
- 33 Bürstenmotorschalter:  
Leuchtende Kontrollleuchte = AN  
Blinkende Kontrollleuchte = wirtschaftliche Funktion  
Erloschene Kontrollleuchte = AUS
- 34 Absaugmotorschalter:  
Leuchtende Kontrollleuchte = AN  
Blinkende Kontrollleuchte = wirtschaftliche Funktion  
Erloschene Kontrollleuchte = AUS
- 35 Auskoppelschalter für Bürste und Reinigungslösung:  
Leuchtende Kontrollleuchte = Lösung tritt aus  
Erloschene Kontrollleuchte = keine Lösung tritt aus und Bürste kann ausgekoppelt werden
- 36 Leuchtanzeige Batterieladezustand
- 37 Leuchtanzeige Grüne „Led“  
Batterie Geladen
- 38 Leuchtanzeige Gelbe „Led“  
Batterie Geladen 50%
- 39 Leuchtanzeige Rote „Led“  
Batterie Entladen

**Abb. F**

- 40 Deckel Verriegelungshaken
- 41 Batteriefach mit Batterien 2 x 12V
- 42 Anschlusschema der Batterien
- 43 Sicherheit ein Schwimmer

**Abb. G**

- (27) Einraster des Ansaugschlauchs
- 44 Halterung des Saugbalkens
- 45 Halterungsgriff des Saugbalkens

**Abb. H**

- 44 Halterung des Saugbalkens
- (28) Halterungsstützen des Saugbalkens

**Abb. I**

- 24 Halterungsbolzen der Sauglippen
- 25 Vordere Sperrleiste der Sauglippe
- 26 Vordere Leiste der Sauglippe
- 27 Einraster des Ansaugschlauchs
- 28 Halterungsstützen des Saugbalkens
- 29 Hintere Sauglippen
- 30 Ausbaugriff der Sauglippen
- 31 Saugbalken Ausbaugriff

**4.6. KONFIGURATION DES ANZEIGERS DES BATTERIELADEZUSTANDS**

Beim Kauf der Scheuersaugmaschine ist die elektronische Karte für den Betrieb mit GEL-Batterien konfiguriert.

**4.7. ZUBEHÖR**

Wer Ihnen die Maschine geliefert hat, kann Sie detailliert bezüglich des kompletten Angebots an Zubehörteilen wie Bürsten, Haltescheiben, Scheiben, usw. informieren.

**5. INSTALLATIONSINFORMATIONEN**  
**5.1. VORBEREITUNG DER BATTERIE**

⚠ Die technischen Eigenschaften der verwendeten Batterien müssen mit den im Abschnitt "Technische Informationen" angegebenen Eigenschaften übereinstimmen. Der Einsatz von nicht den Vorschriften entsprechenden Batterien kann zu schweren Maschinenschäden führen und ein häufigeres Aufladen erforderlich machen.

⚠ Während der Installation oder der Wartung der Batterien hat der Bediener geeignete Schutzausrüstungen zu verwenden, um Unfälle zu vermeiden. Nicht in der Nähe von offenem Feuer arbeiten, die Batteriepole nicht kurzschließen, keinen Funkenschlag erzeugen und nicht rauchen.

**5.2. INSTALLATION UND ANSCHLUSS DER BATTERIE**

⚠ Diese Eingriffe müssen von Fachmännern durchgeführt werden.

- Den Schwarzwassersammelbehälter anheben. (Abb.B-17) Den Anderson-Verbinder des Batteriekaabels vom Anderson-Verbinder des Maschinenkaabels trennen. Die Kabel immer in die Hand nehmen und niemals an ihnen ziehen.

⚠ **Das Batteriekaabel an der Batterie befestigen, indem die Klemmen an die mit dem gleichen Symbol gekennzeichneten Pole angeschlossen werden (rotes Kaabel "+", schwarzes Kaabel "-")!**

## Ein eventueller Kurzschluss der Batterie kann zu Explosionen führen!

Sicherstellen, dass alle Bedienelemente auf "0" oder auf "Aus" stehen, und den Batterieverbinder dann mit dem Maschinenverbinder verbinden

⚠ Das Batteriefach schließen und dabei aufpassen, dass kein Kabel gequetscht wird.

### 5.3. KONFIGURATION DES LADEGERÄTS

Dieser Vorgang muss von Fachtechnikern durchgeführt werden. Beim Kauf der Scheuersaugmaschine ist das eingebaute Batterieladegerät für den Betrieb mit GEL-Batterien konfiguriert. Um die Einstellungen des Ladegeräts ändern konsultieren der Bedienungsanleitung des Herstellers.

Sollte die Maschine werkseitig mit einer Batterie und einem Ladegerät ausgestattet sein, wird die Einstellung der Maschine und des Ladegeräts vom Hersteller vorgenommen.

Bei Änderungen der Ausrüstung, d.h. des Batterie- und Ladegerätstyps, empfehlen wir Ihnen, sich sowohl für die Einstellung der Maschine als auch für die Einstellung der Ladekurve des Ladegeräts stets an Ihr autorisiertes Servicezentrum zu wenden.

Als allgemeine Richtschnur gelten die folgenden Kriterien:

**Für Blei-Säure- und GEL-Batterien:** Ladestrom gleich ca. 10/12 % der Kapazität in Ah-C20

**Für Lithium-Batterien:** Ladestrom gleich ca. 40 % der Kapazität in Ah

**Die Nichtbeachtung der oben genannten Vorschriften kann zu schweren Schäden an der Batterie und zum Verfall der Garantiebedingungen führen.**

### 5.4. VORBEREITUNG DER MASCHINE

⚠ Bevor mit der Arbeit begonnen wird sind rutschfeste Schuhe, Handschuhe und alle anderen vom Hersteller der verwendeten Reinigungslösung angegebenen oder von der Arbeitsumgebung geforderten persönlichen Schutzausrüstungen anzuzuwenden.

☞ Vor Arbeitsbeginn sind folgende Eingriffe vorzunehmen. Für eine detaillierte Beschreibung dieser Phasen ist Bezug auf die entsprechenden Abschnitte zu nehmen:

Den Ladestand der Batterie überprüfen und die Batterie falls erforderlich laden.

Die Bürsten oder Haltescheiben (mit Schleifscheiben) des für die zu bearbeitende Oberfläche und die durchzuführende Arbeit geeigneten Typs instal-

lieren Den Squeegee montieren und überprüfen, dass er gut befestigt und an das Saugrohr angeschlossen ist und dass die Trocknungsblätter nicht zu stark abgenutzt sind Kontrollieren, dass der Sammelbehälter leer ist und gegebenenfalls vollständig entleeren.

Das Bedienelement zum Freisetzen der Reinigungslösung kontrollieren und komplett schließen Den Lösungsbehälter über die früher Öffnung mit reinem Wasser und angemessen konzentrierten nicht schaumbildenden Reinigungsmittel befüllen.

☞ Zum Vermeiden von Gefahren sollte man sich mit den Bewegungen der Maschine vertraut machen, indem Proben auf einer großen hindernisfreien Fläche durchgeführt werden.

Für beste Resultate hinsichtlich Reinigung und Lebensdauer des Geräts empfehlen wir einige einfache, doch wichtige Verfahren:

- Den Arbeitsbereich begutachten und eventuelle Hindernisse entfernen. Wenn die zu reinigende Fläche sehr groß ist, ist sie in aneinanderliegende, parallel zueinander verlaufende rechteckige Flächen zu unterteilen.

- Eine geradlinige Arbeitsspur wählen und die Arbeit in dem am entferntesten gelegenen Bereich beginnen, damit man nicht über bereits gereinigte Bereiche fahren muss.

## 6. ANWENDUNGSINFORMATIONEN

### 6.1. LADEN DER BATTERIEN

Das Batterieladegerät wie im spezifischen Abschnitt beschrieben vorbereiten und überprüfen.

☞ Die im Gebrauchs- und Sicherheitshandbuch des Batterieherstellers enthaltenen Anleitungen befolgen (siehe Abschnitt "Batteriewartung").

Wenn die Maschine mit **Gel-Batterien** (wartungsfrei) ausgerüstet ist, sind die untenstehenden Anleitungen zu befolgen.

Die Verbinder mit den Händen festhalten und nicht an den Kabeln ziehen.

### 6.2. EIN- UND AUSBAU DER BÜRSTE

⚠ Niemals ohne perfekt an der Maschine installierte Bürsten, Halte- oder Schleifscheiben arbeiten.

#### Einbau:

Stellen Sie die Bürste auf den Boden; Heben Sie den Saugbalken mit dem Hebel an (Abb.B-19). Hebel betätigen (Abb.A-1) und somit den vorderen Teil der Maschine anheben, so dass sie auf die hintere Rolle steht (Abb.C-20); positionieren Sie die Maschine über den Bürsten so dass der Halterungsflansch der Bürste sich unter der metallischen Halterung der Maschine befindet. Schalten Sie die Maschine mit (Abb.E-32) dem Hauptschalter auf dem Kommandopanel ein (Abb.E-13). Wählen Sie die Rotation



mittels des Schalters aus (Abb.E-33) und starten Sie die Rotation indem Sie den Kommandohebel betätigen (Abb.A-2): so rastet die Bürste automatisch ein. Für die Montage der Haltescheibe ist auf die gleiche Weise vorzugehen.

⚠ Die Länge der Bürstenborsten darf nicht unter 1 cm sinken.

⚠ Die Schleifscheibenstärke darf nicht unter 1 cm sinken.

Zu stark abgenutzte Bürsten oder zu dünne Schleifscheiben können die Maschine und den Boden beschädigen.

Regelmäßig den Verschleißzustand dieser Teile überprüfen, bevor die Arbeit aufgenommen wird.

### **Ausbau oder Ersetzen:**

Sicherstellen, dass sowohl der Motor der Bürste als auch der Motor der Absaugung ausgeschaltet sind (entsprechende Kontrollleuchten müssen erloschen sein).

Den Squeegee durch Betätigen des entsprechenden Hebels (Abb.B-19) anheben.

Den Griff (Abb.A-1) umfassen und durch Ansetzen einer Hebelwirkung daran den vorderen Teil der Maschine heben, indem sie auf den Hinterrädern gedreht wird.

Einen Bedienhebel betätigen und gleichzeitig die Taste (Abb.E-35) drücken.

In dieser Weise wird die Bürste automatisch ausgekoppelt.

Für den Ausbau der Mitnehmerscheibe dasselbe Verfahren befolgen

### **6.3. ABSTELLEN DER MASCHINE**

Um die Maschine im Ruhezustand abzustellen, gehen Sie wie folgt vor: Schalten Sie die Maschine (Abb.E-32) dem Hauptschalter auf dem Kommando-Panel ab (Abb.E-13) Heben Sie den Saugbalken mit dem Hebel an (Abb.B-19). Den Griff (Abb.A-1) umfassen und durch Ansetzen einer Hebelwirkung daran den vorderen Teil der Maschine heben, indem sie auf dem Hinterrad (Abb.C-20) gekippt wird.

### **6.4. EINBAU DES SAUGBALKENS**

Den Squeegee durch Betätigen des entsprechenden Hebels (Abb.B-19) senken.

Die beiden Knebelschrauben (Abb.H-28) am Saugbalken leicht festziehen (Abb.H-44).

Den Saugbalken in seinen Sitz an die Saugbalkenhalterung einsetzen (Abb.G-45) und durch Festziehen der beiden Knebelschrauben befestigen (Abb.G-28).

Den Saugschlauch der Maschine (Abb.G-27) auf den Anschlussstutzen des Saugbalkens schieben.

### **6.5. AUSBAU DES SAUGBALKENS**

Den Squeegee durch Betätigen des entsprechenden Hebels (Abb.B-19) senken.

Den Saugschlauch vom Saugbalken abtrennen (Abb.G-27).

Die beiden Knebelschrauben (Abb.G-45) etwas lockern.

Die Halterung des Squeegees heben (Abb.H-44).

Den Squeegee entfernen.

### **6.6. WECHSELN DER SAUGLIPPEN**

Den Saugbalken von seiner Halterung lösen (siehe 7.5). Die Knebelschrauben (Abb.I-31) komplett abschrauben und Druck auf die Köpfe der Schrauben, an denen sie angebracht waren, ausüben bis sich die innere Kunststoffhalterung aus dem Saugbalken (Abb.I-30) entfernen lässt .

Die Sauglippen aus der Kunststoffhalterung ziehen (Abb.I-24) , indem sie an einem Ende (Abb.I-25)gezogen werden .

Die neue Sauglippe in die Kunststoffhalterung einsetzen, indem die Kunststoffzapfen in die entsprechenden Öffnungen am Blatt gedrückt (Abb.I-24) werden. Die Kunststoffhalterung wieder in den Saugbalken einsetzen und sie durch Festschrauben der Knebelschrauben (Abb.I-30) befestigen.

Den Saugbalken wieder an seiner Halterung anbringen (Abb.I-31).

### **6.7. EINSETZEN UND ABNAHME DES SPRITZSCHUTZES**

- Die 2 Schrauben des Spritzschutzes (Abb.A-12) lösen.

- Die Schraube der Stoßstange (Abb.A-11) lösen.

- Den Haken (Abb.A-12) öffnen.

- Den Spritzschutz abnehmen.

### **6.8. EINBAU UND AUSBAU DER BÜRSTE**

⚠ Niemals ohne perfekt an der Maschine installierten Bürsten oder Haltescheiben oder Schleifscheiben arbeiten.

#### **Einbau:**

Sicherstellen, dass die Bürstenplatte hochgefahren ist; andernfalls ist die Platte unter Beachtung der Anleitungen im spezifischen Abschnitt hochzufahren. Sicherstellen, dass der AN / AUS Hauptschalter auf "0" (Maschine ausgeschaltet) steht.

Die Bürste unter der Waschplatte positionieren und dabei aufpassen, dass der Bürstenkopplungsflansch sich unter dem Anschluss aus Metall der Maschine befindet.

Die Waschplatte absenken und die Bürsten mittels des entsprechenden Schalters in Drehung versetzen: Die Bürste wird automatisch angekuppelt.

Für die Montage der Haltescheibe ist auf die gleiche Weise vorzugehen.

⚠ Die Länge der Bürstenborsten darf nicht unter 1



cm sinken.

⚠ Die Schleifscheibenstärke darf nicht unter 1 cm sinken.

Zu stark abgenutzte Bürsten oder zu dünne Schleifscheiben können die Maschine und den Boden beschädigen.

Regelmäßig den Verschleißzustand dieser Teile überprüfen, bevor die Arbeit aufgenommen wird.

### **Ausbau oder Ersetzen:**

Sicherstellen, dass die Bürstenplatte hochgefahren ist; andernfalls ist die Platte unter Beachtung der Anleitungen im spezifischen Abschnitt hochzufahren. Sicherstellen, dass der AN / AUS Hauptschalter auf "0" (Maschine ausgeschaltet) steht.

Die Bürste unter der Platte zwischen den Händen halten und in Drehrichtung drehen und dann absenken, um sie von dem Metallanschluss zu befreien.

Für den Ausbau der Haltescheibe ist auf die gleiche Weise vorzugehen.

## **6.9. BEFÜLLEN UND ENTLEREN DES LÖSUNGSBEHÄLTERS**

☞ **Die Temperatur des einzufüllenden Wassers oder Reinigungsmittels darf nicht über 50°C liegen.**

☞ Bei jedem Befüllen des Lösungsbehälters ist der Sammelbehälter immer zu entleeren.

### **Befüllen:**

- Den Verschluss am der Maschine (Abb.A-9) entfernen.

- Einen Abstand zwischen Stopfenmund und Flüssigkeitspegel frei lassen.

- Die erforderliche Menge des chemischen Produkts hinzugeben, wobei die vom Hersteller angegebene Konzentration in Prozent (%) zu beachten ist, die sich auf die in der Produktkarte angegebene Kapazität des befüllten Behälters bezieht.

- Ausschließlich für den jeweiligen Bodentyp sowie für den zu entfernenden Schmutztyp geeignete Produkte verwenden.

☞ **Die Maschine wurde für den Einsatz mit nicht Schaum bildenden und biologisch abbaubaren spezifischen Reinigungsmitteln entwickelt. Die Verwendung anderer chemischer Produkte, wie z. B. Ätznatron, Oxydantien, Lösemittel oder Kohlenwasserstoffe kann zu einer Beschädigung oder Zerstörung der Maschine führen.**

- Die im entsprechenden Abschnitt des Handbuchs und auf dem Reinigungsmittelbehälter angegebenen Sicherheitsvorschriften befolgen.

- Für ein vollständiges Verzeichnis der verfügbaren geeigneten Reinigungsmittel ist der Hersteller der Maschine zu kontaktieren.

- Das Reinigungsmittel immer in den bereits mit Wasser gefüllten Behälter geben, damit sich kein

Schaum bildet.

⚠ Den Wasserschlauch zum Befüllen des Behälters mit Wasser nicht unbeaufsichtigt lassen und vollständig in den Behälter einführen, damit er nicht herausrutschen und empfindliche Maschinenteile nass machen kann.

## **6.9.1. FÜLLSTANDSANZEIGE DES LÖSUNGSBEHÄLTERS**

Der Füllstand des Behälters mit der Reinigungsflüssigkeit kann mit dem durchsichtigen Schlauch ermittelt werden der im hinteren Teil der Maschine angebracht ist (Abb. B-46).

## **6.9.2. ENTLEREN DES LÖSUNGSBEHÄLTERS**

Das Entleeren des Behälters mit der Reinigungsflüssigkeit kann mit dem durchsichtigen Schlauch erfolgen der sich im hinteren Teil der Maschine befindet (Abb. B-46).

- Den Schlauch aus seiner Halterung nehmen und in Höhe eines Behälters oder vom Gully positionieren.

- Den Stopfen womit der Schlauch geschlossen ist, entfernen (Abb. B-46) und warten bis der Behälter völlig leer ist.

- Nachdem das Entleeren beendet wurde, schließen Sie den Schlauch mit seinem Stopfen und geben Sie es ihn in seine Halterung zurück.

## **6.10. ENTLEREN DES SAMMELTANKS**

Beim Ablassen des Schmutzwassers sind die Vorschriften des jeweiligen Anwendungslands der Maschine zu befolgen. Der Anwender haftet für das Beachten dieser Gesetze.

Wenn die Reinigungslösung aufgebraucht ist, muss der Sammelbehälter vor dem Befüllen des Reinigungslösungsbehälters immer entleert werden.

Im Allgemeinen kann der Sammelbehälter so oft wie gewünscht und auch in den Zwischenphasen des Arbeitszyklus entleert werden.

☞ Das Fassungsvermögen des Sammelbehälters ist größer als das Fassungsvermögen des Reinigungslösungsbehälters, weshalb eine potentielle Gefährdung des Saugmotors ausgeschlossen sein sollte. Trotzdem ist zur **Sicherheit ein Schwimmer** vorhanden (Abb.F-43), der den Saugmotor anhält, sobald der Schmutzwasserstand zu hoch ist.

☞ Wenn eine Wasser- oder Schaumleckage unter den Behältern festgestellt wird, ist der Saugmotor sofort abzustellen und der Sammelbehälter zu entleeren.

### **Entleeren des Behälters:**

Die Maschine an einen zum Ablassen des Schmutzwassers geeigneten Ort fahren, d.h. möglichst in die Nähe eines WC oder eines Abwassergullys (es sind die im jeweiligen Anwendungsland

der Maschine geltenden Gesetze zur Entsorgung von Abwasser zu befolgen). Sicherstellen, dass der Hauptschalter an der Steuertafel sich in der ausgeschalteten Position befindet auf "0" (Abb.E-32). Den Ablassschlauch (Abb.A-7)(Abb.A-8) aus seiner Halterung nehmen, den Schlauch hochhalten und den Verschlussstopfen abschrauben. Den Ablassschlauch zum gewählten Punkt hin absenken. Der Entleerungsvorgang kann jederzeit unterbrochen werden, indem der Schlauch hochgehalten wird. Die Schmutzrückstandmenge im Behälter überprüfen und den Behälterinnenraum gegebenenfalls durch die Inspektionsöffnung waschen. Nach dem Entleeren des Behälters den Ablassschlauch verschließen und wieder an seiner Halterung an der Maschinenrückseite befestigen. ☞ Der Ablassschlauch muss immer perfekt verschlossen werden, denn es darf keine Luft eintreten, weil es sonst zu einem Unterdruckverlust kommt, was den Trocknungsvorgang beeinträchtigt.

### 6.11. DOSIERUNG DES FRISCHWASSERS

Es ist möglich, den Frischwasserzufluss mittels des Hahns an den Bürsten zu regulieren. Der Hebel sollte auf einer Position zwischen „geschlossen“ und „maximal“ stehen, je nachdem, welche Reinigung durchgeführt werden soll.

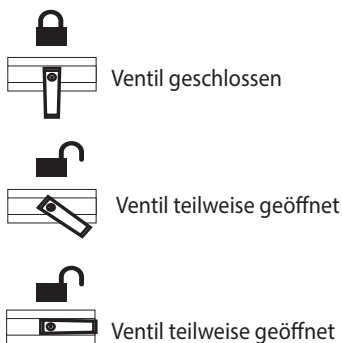

### 6.12. FAHREN DER MASCHINE

#### Netzvariante 230V

Das Netzkabel (Abb.B-16) mittels eines Verlängerungskabels an das Stromnetz anschließen. Den Hauptschalter (Abb.E-32) auf ON stellen. Den Einschaltsschalter der Bürste „Smart Run“ (Abb.E-33) betätigen, dann wird sowohl der Motor der Bürste als auch der Motor der Absaugung aktiviert und die entsprechenden Kontrollleuchten leuchten auf.

⚠ **die Bürste beginnt sich erst zu drehen, wenn der Bedienehebel (Abb.A-2) betätigt wird.**

Den Hahn der Lösungsabgabe durch Drehen des Dosierhebels des Reinigungsmittels (Abb.C-22) öffnen.

Soll die Lösung nicht verwendet werden, muss die Taste (Abb.E-35) gedrückt werden, bis die entsprechende Kontrollleuchte erlischt.

Dies Absaugeinheit durch Betätigen des Hebehebels des Squeegees (Abb.B-19) senken.

Den Boden waschen und dabei das Gerät langsam vorwärts bewegen. Dabei den Bedienehebel (Abb.A-2) ziehen, um die Bürste zu aktivieren. Beim Loslassen des Bedienehebels wird die Drehung der Bürste nach einigen Sekunden unterbrochen.

⚠ **Nicht vergessen, den Squeegee vor dem Zurückbewegen wieder anzuheben, um ihn nicht zu beschädigen.**

Soll die Bürste nicht verwendet werden, muss die Taste (Abb.E-33) gedrückt werden und die entsprechende Kontrollleuchte erlischt.

Soll die Absaugung nicht verwendet werden, muss die Taste (Abb.E-34) gedrückt werden und die entsprechende Kontrollleuchte erlischt.

#### Batterievariante 2 x 12V

Den Anschluss des an der Maschinenrückseite unter der Steuertafel angebrachten Batterieverbinders überprüfen (Abb.B-17).

Den Hauptschalter (Abb.E-32) auf ON stellen.

Den Einschaltsschalter der Bürste „Smart Run“ (Abb.E-33) betätigen, dann wird sowohl der Motor der Bürste als auch der Motor der Absaugung aktiviert und die entsprechenden Kontrollleuchten leuchten auf.

Zum Aktivieren des Energiesparmodus „Eco“ der Bürste muss die Taste (Abb.E-33) 2 Sekunden lang gedrückt werden und die entsprechende Kontrollleuchte wird blinken. Um wieder in den normalen Modus zurückzukehren, die Taste so lange gedrückt halten, bis die entsprechende Kontrollleuchte durchgehend aufleuchtet.

Zum Aktivieren des Energiesparmodus „Eco“ der Saugfunktion muss die Taste (Abb.E-34) 2 Sekunden lang gedrückt werden, die entsprechende Kontrollleuchte wird dann blinken. Um wieder in den normalen Modus zurückzukehren, die Taste so lange gedrückt halten, bis die entsprechende Kontrollleuchte durchgehend aufleuchtet.

⚠ **die Bürste beginnt sich erst zu drehen, wenn der Bedienehebel (Abb.A-2) betätigt wird.**

Den Hahn der Lösungsabgabe durch Drehen des Dosierhebels des Reinigungsmittels (Abb.C-22) öffnen.

Soll die Lösung nicht verwendet werden, muss die Taste (Abb.E-35) gedrückt werden, bis die entsprechende Kontrollleuchte erlischt.

Dies Absaugeinheit durch Betätigen des Hebehe-

bels des Squeegees (Abb.B-19) senken.

Den Boden waschen und dabei das Gerät langsam vorwärts bewegen. Dabei den Bedienhebel (Abb.A-2) ziehen, um die Bürste zu aktivieren. Beim Loslassen des Bedienhebels wird die Drehung der Bürste nach einigen Sekunden unterbrochen.

**⚠ Nicht vergessen, den Squeegee vor dem Zurückbewegen wieder anzuheben, um ihn nicht zu beschädigen.**

Soll die Bürste nicht verwendet werden, muss die Taste (Abb.E-33) gedrückt werden und die entsprechende Kontrollleuchte erlischt.

Soll die Absaugung nicht verwendet werden, muss die Taste (Abb.E-34) gedrückt werden und die entsprechende Kontrollleuchte erlischt.

### 6.13. ARBEITSWEISE

#### 6.13.1. VORBEREITUNG UND WARNHINWEISE

Die zu bearbeitende Fläche mit geeigneten Geräten, wie Staubsaugern, Kehrmaschinen, usw. von allen festen Rückständen befreien. Wenn diese vorbereitende Reinigung nicht vorgenommen wird, könnte der feste Schmutz den einwandfreien Betrieb der Squeegees und somit das perfekte Trocknen beeinträchtigen. Diese Maschine darf nur durch ausgebildetes Personal gefahren werden.

#### 6.13.2. PRÜFUNG DES BATTERIELADE-ZUSTANDS

Die Sequenz der Ladezustandleuchten (Abb.E-36) wird fortschreitend gelöscht, bis die Batterie leer ist. Sobald sich die rote Lampe einschaltet (Abb.E-39), ist der Bürstenmotor abzustellen, die Reinigungslösungszufuhr zu unterbrechen, die noch nasse Fläche zu trocknen und die Maschine zum Batterieladegerät zu fahren, wo die Batterie geladen wird.

**⚠ Die Batterien können irreparabel beschädigt werden, wenn die Restladung zu stark absinkt (siehe Batteriehandbuch). Die Batterie nicht durch wiederholtes Ein- und Ausschalten oder auf andere Art und Weise über die durch die Sicherheitsvorrichtungen vorgegebenen Grenzwerte hinaus entladen.**

#### 6.14. REINIGEN VON LEICHT VERSCHMUTZTEN FLÄCHEN

Waschen und Trocknen in einem einzigen Durchgang.

Die Maschine wie zuvor beschrieben vorbereiten und wie in Abschnitt 7.12 verwenden

☞ Die Maschine nie ohne Reinigungslösung betreiben, da der Boden beschädigt werden könnte.

#### 6.14.1. REINIGEN VON STARK

### VERSCHMUTZTEN FLÄCHEN

Waschen und Trocknen in mehreren Durchgängen Die Maschine wie zuvor beschrieben vorbereiten.

Erster Arbeitsgang: Den Waschvorgang wie in Abschnitt 7.11 beschrieben durchführen, ohne den Boden zu trocknen.

**Beachten sie die auf dem Reinigungsmittel angegebene Einwirkzeit.**

**Zweiter Arbeitsgang:**

Wie im vorhergehenden Abschnitt "Reinigen von leicht verschmutzten Flächen" (7.13.3) beschrieben vorgehen, um den Boden auch zu trocknen.

☞ Die Maschine nie ohne Reinigungsmittel betreiben, da der Boden beschädigt werden könnte.

#### 6.14.2. VORGÄNGE NACH DEM REINIGEN

Die Frischwasserversorgung unterbrechen.

Die Bürstenplatte hochfahren und den Bürstenmotor abschalten.

Nachdem eventuelle Wasserspuren auf der Fläche vollständig getrocknet wurden einige Sekunden warten, dann den Saugbalken hochfahren und den Saugmotor abstellen.

Die Maschine an einem zum Entleeren der Behälter geeigneten Ort fahren und die Behälter entleeren und reinigen (siehe Abschnitt 7.10). Den Hauptschalter (Abb.E-32) auf OFF "0" stellen (Maschine ausgeschaltet).

Falls erforderlich die Batterie laden (siehe entsprechender Abschnitt).

### 6.15. GEBRAUCHSANWEISUNG FÜR DIE 230 VOLT

#### Netzvariante

Die Netzvariante 230V kann nur eingeschaltet werden, wenn die auf dem Schild angegebene Spannung mit der im Werk vorhandenen Spannung übereinstimmt und wenn die Netzsteckdose geerdet ist.

Das Netzkabel nicht beschädigen, nicht quetschen und nicht daran ziehen.

Nicht mit der Maschine über das Netzkabel fahren.

**⚠ ACHTUNG!** Es ist zu vermeiden, dass das Versorgungskabel mit den Drehbürsten in Berührung kommt.

**⚠ ACHTUNG!** Die Netzvariante 230V besitzt über unter Spannung stehende Teile und Teile, durch die Strom fließt. Das Berühren dieser Teile kann zu schweren Verletzungen und auch zum Tod führen.

- Vor jeglichem Eingriff an der Maschine muss dieselbe vom Stromnetz getrennt werden.

- Beschädigte oder verchlissene Netzkabel niemals berühren.

- Vor dem Einschalten der elektrischen Anlage ist die Maschine auszuschalten und der Netzstecker

ist zu ziehen.

- Wenn beschädigte Kabel, andere Schäden oder Risse festgestellt werden, sind die defekten Teile umgehend durch Originalersatzteile zu ersetzen.
- Die Anschlüsse an das Stromnetz müssen zumindest gegen Wasserspritzer geschützt werden.
- **Für den Anschluss an das Stromnetz sind ausschließlich den geltenden Sicherheitsvorschriften entsprechende Verlängerungskabel zu verwenden.**

- Die Netzsteckdose, an die die Maschine angeschlossen ist, muss mit einem Fehlerstrom-Schutzschalter ausgestattet werden.
- Es ist strikt verboten, die Maschine in der Nähe von Schwimmbädern oder Gewässern zu verwenden.

## NOTSITUATIONEN

### In Notfällen:

- **Die Maschine umgehend vom Stromnetz trennen.**
- **Umgehend die Erste-Hilfe-Maßnahmen einleiten.**

Bei Unfällen darf die Maschine nicht wieder in Betrieb gesetzt werden, bevor sie durch einen vom Hersteller autorisierten Techniker untersucht wurde.

## 7. WARTUNG

 Sicherstellen, dass der Hauptschalter an der Steuertafel sich in der ausgeschalteten Position "0" befindet. Den Verbinder der Batterie von der Verkabelung der Maschine trennen (Abb.B-17)(Abb.B-18).

 Die Eingriffe an der elektrischen Anlage wie auch alle Wartungs- und Reparaturarbeiten (insbesondere nicht ausdrücklich im vorliegenden Handbuch beschriebene Arbeiten) nur in autorisierten Kundendienstcentern oder durch kompetentes Fachpersonal durchführen lassen, das mit den anwendbaren Sicherheitsvorschriften vertraut ist.

Die regelmäßige Wartung der Maschine unter Beachtung der Anleitungen des Herstellers trägt dazu bei, eine bessere Leistung und eine längere Lebensdauer der Maschine zu gewährleisten.

Bei allen regelmäßigen Wartungsarbeiten die in den folgenden Abschnitten aufgeführten Anweisungen und Warnhinweise beachten.

### 7.1. BEHÄLTER

Die beiden Behälter wie in den entsprechenden Abschnitten beschrieben entleeren.

Den festen Schmutz entfernen, indem die Behälter so lange gefüllt und entleert werden, bis keine Schmutzablagerungen mehr vorhanden sind. Dazu einen Waschschauch oder ähnliches verwenden.

### **Über 50°C heißes Wasser, Hochdruckwasserstrahlreiner und starke Wasserspritzer können die Behälter und die Maschine beschädigen.**

Die Behälterdeckel geöffnet lassen (nur bei stillstehender Maschine, damit die Behälter trocknen können und keine unangenehmen Gerüche entstehen).

### 7.2. FRISCHWASSERFILTER

Um den Frischwasserfilter zu säubern, werden die durchsichtige Abdeckung (Abb.C-23) und das Filterelement abgenommen. Nach der Reinigung wird das Filterelement wieder eingesetzt und die transparente Abdeckung des Filters wieder geschlossen.

### 7.3. SAUGSCHLAUCH

Den Saugschlauch vom Saugbalken trennen (Abb.G-27). Jetzt kann der Saugschlauch gewaschen und von Verstopfungen befreit werden.

Den Saugschlauch korrekt am Saugbalken anbringen.

### 7.4. SAUGBALKEN

 Den Saugbalken nicht mit bloßen Händen anfassen, sondern Handschuhe und alle anderen für den jeweiligen Eingriff erforderlichen Schutzausrüstungen anwenden.

Den Saugbalken von der Maschine abbauen und mit einem Schwamm oder einer Bürste unter fließendem Wasser reinigen.

Die Wirksamkeit und den Abnutzungsgrad der den Boden berührenden Sauglippen überprüfen. Die Sauglippen haben die Aufgabe, das Reinigungsmittel und den Wasserfilm vom Boden zu wischen und den Bereich zu isolieren, um einen maximalen Unterdruck des Saugmotors zu gewährleisten: Auf diese Weise wird ein perfektes Trocknen gewährleistet. Im Laufe der Zeit rundet sich die Kante der Sauglippe ab und verschleißt, was die Wirksamkeit des Trocknungsvorgangs beeinträchtigt. In diesem Fall sind die Sauglippen zu ersetzen.

Zum Ersetzen der abgenutzten Sauglippen sind die im entsprechenden Abschnitt enthaltenen Anleitungen zu befolgen. Die Sauglippen umdrehen, um die anderen scharfen Kanten zu nutzen oder neue Sauglippen einsetzen.

#### 7.4.1. AUSBAU DES SAUGBALKENS

Den Saugschlauch vom Saugbalken abtrennen (Abb.G-27). Die beiden Knebelschrauben (Abb.G-45) etwas lockern und den Saugbalken zu sich ziehen, um ihn aus seinem Sitz zu lösen.

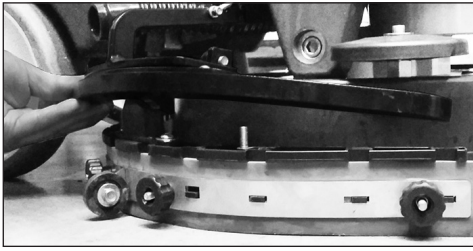

Den Saugbalken wieder an seiner Halterung anbringen.

## 7.5. ZUBEHÖR

Die Bürsten oder die Haltescheiben abbauen und reinigen.

⚠ Sorgfältig überprüfen, dass keine Fremdkörper, wie Metallteile, Schrauben, Späne, Seile oder ähnliches verklemt sind, damit der Boden und die Maschine nicht beschädigt werden.

Kontrollieren, dass die Bürsten eben sind (Bürsten und Schleifscheiben auf unregelmäßige Abnutzung überprüfen).

Es ist nur vom Hersteller empfohlenes Zubehör zu verwenden. Andere Produkte können die Sicherheit beeinträchtigen.

## 7.4.2. WECHSELN DER SAUGLIPPEN

Den Saugbalken von seiner Halterung lösen (siehe 7.6). Die Knebelschrauben (Abb.I-31) komplett abschrauben und Druck auf die Köpfe der Schrauben (Abb.I-24), an denen sie angebracht waren, ausüben bis sich die innere Kunststoffhalterung aus dem Saugbalken entfernen lässt.

Die Sauglippen (Abb.I-26) (Abb.I-29) aus der Kunststoffhalterung ziehen (Abb.I-25), indem sie an einem Ende gezogen werden.

Die neue Sauglippe in die Kunststoffhalterung einsetzen, indem die Kunststoffzapfen in die entsprechenden Öffnungen am Blatt gedrückt werden (Abb.I-26).

Die Kunststoffhalterung wieder in den Saugbalken einsetzen und sie durch Festschrauben der Knebelschrauben (Abb.I-29) befestigen.

## 7.6. MASCHINE REINIGEN

Zur Außenreinigung der Maschine ist ein Schwamm oder ein Tuch zu verwenden. Gegebenenfalls kann eine weiche Bürste zum Entfernen von hartnäckigem Schmutz verwendet werden. Die stoßfeste Oberfläche der Maschine ist rau, damit bei der Arbeit entstandene Kratzer nicht sichtbar sind. Diese Lösung trägt jedoch nicht dazu bei, hartnäckige Flecken von der Maschinenoberfläche zu entfernen.

**Der Einsatz von Dampfreinigern, Wasserschläuchen oder Wasserstrahlreinigern ist verboten.**

HÄUFIGKEIT DER BETRIEBÜBERPRÜFUNGEN	Wenn notwendig	Nach jeder Verwendung	Wöchentlich	Monatlich
Abnahme und Reinigung des Squeegees		X		
Leerung des Sammelbehälters	X			
Entleerung, Ausspülen oder Desinfektion des Sammelbehälters		X		
Aufladen der Batterie	X	X		
Entnahme der Bürsten und Kontrolle ihrer Abnutzung. Vergewissern Sie sich, dass keine Fremdkörper die Bewegung oder die Leistung der Reinigungsorgane beeinträchtigen.		X		
Sichtkontrolle des Allgemeinzustands der Maschine		X		
Vergewissern Sie sich, dass die Schläuche oder Leitungen nicht versperert oder verstopft sind			X	
Kontrolle der Abnutzung der Saugblätter			X	
Entnahme und Reinigung des Filters der Reinigungslösung			X	
Die Sensoren für den Wasserfüllstand reinigen.			X	
Allgemeine Reinigung der Bürstenplatte, der Halterung und des Squeegees				X
Die Hebe- und Senkbewegungen des Squeegees kontrollieren				X
Schmierung der beweglichen Teile				X
Den Hahn der Reinigungslösung kontrollieren.				X
Reinigung der Schläuche mit Entkalkungsmittel				X

## 7.7. BATTERIEN

Der Einsatz von Gel-Batterien oder wartungsfreien Batterien wird empfohlen.

### GEL-Batterien

Bei der Durchführung der Wartungseingriffe sind die Anweisungen des Herstellers und alle im Handbuch enthaltenen Anweisungen zu befolgen. Nur vom Hersteller empfohlene Batterieladegeräte verwenden.

## 7.8. REGELMÄSSIGE WARTUNG

Siehe Tabelle.

**Falls die Batterien über einen längeren Zeitraum nicht benutzt werden, sie abklemmen und die Ladung innerhalb der für den verwendeten Batterietyp angegebenen Fristen wiederherstellen (im Allgemeinen und als Vorsichtsmaßnahme nicht länger als 3 Monate für Pb-Säure/GEL/AGM-Batterien, 6 Monate für Li-Ionen-Batterien).**

**Der Hersteller übernimmt keine Haftung für Schäden an Batterien, die durch Nichtbeachtung dieses Verfahrens entstehen.**

## 7.9. EMPFOHLENE ERSATZTEILE

Es wird empfohlen, immer ausreichend Verbrauchsmaterial vorrätig zu haben und die ordentlichen und außerordentlichen Wartungseingriffe zu programmieren, um immer die maximale Leistung der Maschine zu erhalten. Das Verzeichnis dieser Ersatzteile fordern Sie bitte bei Ihrem Händler an.

## 8. PROBLEMLÖSUNG

Mit diesen Meldungen werden die Ursachen einiger Betriebsstörungen angezeigt. Für die zu treffenden Abhilfen ist Bezug auf die untenstehenden spezifischen Abschnitte zu nehmen.

### 8.1. DIE MASCHINE FUNKTIONIERT NICHT

- ⊗ Die Batterieverbinder ist getrennt oder falsch an den Verbinder des Hauptkabels angeschlossen.
- ☺ Beide Verbinder korrekt anschließen.
- ⊗ Die Maschine wird geladen.
- ☺ Ladevorgang beenden.
- ⊗ Die Batterien sind leer.
- ☺ Batterien laden.
- ⊗ Die Kontrollkarte ist überhitzt.
- ☺ Nach den Einsatzumständen forschen, die zur Störung geführt haben können (zu große Steigung, usw.), 30 Minuten warten und die Maschine wieder einschalten, wobei die falschen Einsatzbedingungen zu vermeiden sind. Wenn das Problem sich wiederholt, ist ein autorisierter Kundendienst zu kontaktieren.

### 8.2. DIE MASCHINE FÄHRT NICHT VOR

- ⊗ Die 2 Tasten unter dem Lenkrad wurden nicht korrekt gedrückt (Totmann-Hebel).
- ☺ Die 2 Tasten unter dem Lenkrad vollständig drücken (Totmann-Hebel).
- ☺ Die Steigung des Bodens ist zu hoch
- ⊗ Die Maschine von Hand schieben

- ⊗ Die Batterien sind entladen.
- ☺ Batterien laden.

### 8.3. DIE BÜRSTEN DREHEN SICH NICHT

- ⊗ Der Bürstenmotorschalter wurde nicht eingeschaltet.
- ☺ Den Schalter zum Einschalten der Bürsten drücken.
- ⊗ Der Thermoschutzschalter des Bürstenmotors hat angesprochen, der Motor ist überhitzt.
- ☺ Nach der Ursache forschen (Seile oder ähnliche Gegenstände behindern die Bewegung, zu unebene Fläche, usw.)
- ⊗ Das Relais des Motors oder der Bürstenmotor ist defekt.
- ☺ Ersetzen lassen.

### 8.4. ES TRITT KEINE ODER NUR WENIG REINIGUNGSLÖSUNG AUS

- ⊗ Der Lösungsbehälter ist leer.
- ☺ Den Lösungsbehälter füllen, nachdem der Sammelbehälter entleert wurde.
- ⊗ Die Bürsten oder die Maschine stehen still.
- ☺ Die Bürsten einschalten.
- ⊗ Der Flussregelhebel ist geschlossen oder fast geschlossen.
- ☺ Die austretende Lösungsmenge einstellen/erhöhen.
- ⊗ Der Reinigungslösungsfilter ist verstopft.
- ☺ Filter reinigen.
- ⊗ Die Reinigungslösungsleitung ist verstopft.
- ☺ Den Schmutz oder Fremdkörper aus der Leitung entfernen.
- ⊗ Das Flussöffnungsmagnetventil ist durchgebrannt.
- ☺ Magnetventil ersetzen lassen.

### 8.5. KEIN SAUGBETRIEB

- ⊗ Das Saugrohr ist nicht an den Squeegee angeschlossen.
- ☺ Korrekt anschließen.
- ⊗ Das Saugrohr, die Squeegee-Leitung oder das Inspektionsfach sind verstopft.
- ☺ Die Verstopfung der Rohre beheben.
- ⊗ Der Saugmotor ist abgestellt.
- ☺ Den Motor einschalten.
- ⊗ Der Sammelbehälter ist voll.
- ☺ Behälter entleeren.
- ⊗ Der Saugmotor wird nicht stromversorgt oder ist durchgebrannt.



☹ Die Anschlüsse prüfen oder den durchgebrannten Motor ersetzen.

### **8.6. ZU GERINGE SAUGKRAFT**

- ☹ Der Sammelbehälterdeckel wurde nicht korrekt festgeschraubt.
- ☺ Korrekt festschrauben.
- ☹ Der Ablassschlauchstopfen des Sammelbehälters ist nicht korrekt geschlossen.
- ☺ Korrekt schließen.
- ☹ Das Saugrohr, die Squeegee-Leitung oder das Inspektionsfach sind verstopft.
- ☺ Die Leitungen von der Verstopfung befreien.

### **8.7. DER BÜRSTENMOTOR ODER DER SAUGMOTOR HALTEN NICHT AN**

- ☹ Defekter Relaischalter.
- ☺ Die Maschine anhalten, indem die Hauptstromversorgung durch Ziehen des Hauptverbinders der Batterie unterbrochen wird. Den technischen Kundendienst kontaktieren.

### **8.8. DER SQUEEGEE REINIGT ODER TROCKNET NICHT GUT**

- ☹ Die Squeegee-Blätter sind abgenutzt oder schleppen zu viel festen Schmutz mit sich.
- ☺ Die Blätter ersetzen oder reinigen.
- ☹ Der Squeegee ist nicht richtig eingestellt, der Vorschub muss exakt senkrecht zur Fahrtrichtung erfolgen.
- ☺ Den Squeegee korrekt einstellen.
- ☹ Das Saugrohr, die Squeegee-Leitung oder das Inspektionsfach sind verstopft.
- ☺ Die Leitungen von der Verstopfung befreien.

### **8.9. DAS BATTERIELADEGERÄT FUNKTIONIERT NICHT**

- ☹ Der Batterieladevorgang setzt nicht ein.
- ☺ Kontrollieren, dass das Batterieladegerät effektiv an die Batterie angeschlossen ist. Das Handbuch des Batterieladegeräts nachschlagen.

### **8.10. DIE BATTERIEN WERDEN NICHT GELADEN ODER ENTLADEN SICH ZU SCHNELL**

- ☹ Am Ende des Ladevorgangs ist die Batterie nicht korrekt geladen (siehe Gebrauchsanleitung/Wartungsanleitung des Batterieherstellers)
- ☺ Die Fehlermeldung auf dem Batterieladegerät überprüfen und die auf dem Display angezeigten Daten kontrollieren (siehe Gebrauchsanleitung des Batterieladegerätherstellers)
- ☹ Die Batterien sind neu und erreichen nicht die erwartete Leistung von 100%.
- ☺ Die Akkus erreichen ihre maximale Ladekapazität erst nach 20-30 kompletten Ladezyklen.

☹ Die Elektrolytenlösung ist verdampft und bedeckt die Platten nicht vollständig.

- ☺ Das Gebrauchs- und Wartungshandbuch des Batterieherstellers nachschlagen.
- ☹ Es werden starke Dichteunterschiede zwischen den verschiedenen Elementen festgestellt.
- ☺ Die beschädigte Batterie ersetzen.

Immer das Gebrauchs- und Wartungshandbuch der Batterien und des Batterieladegeräts nachschlagen. Wenn das Problem nicht gelöst werden kann, ist ein autorisierter technischer Kundendienst zu kontaktieren.

**Der Hersteller kann NICHT bei der Lösung von Problemen behilflich sein, die auf nicht direkt gelieferte Batterien oder Batterieladegeräte zurückzuführen sind.**



## 9. LEGENDE DER ALARME

siehe tabelle

FEHLER	BESCHREIBUNG	LED	SIGNAL-TYP
I2T-BÜRSTEN	Überstrom des Bürstenmotors	Bürsten (E33)	Blinkt langsam (alle 800 mS)
BÜRSTENABSCHALTUNG	Kurzschluss des Bürstenmotors (Stromspitze außerhalb der von der Platine erlaubten Grenzen)	Bürsten (E33)	Wechselt zwischen zwei schnellen Blitzen und einer Pause von 1 Sekunde
I2T ABSAUGUNG	Überstrom des Absaugmotors	Absaugung (E34)	Blinkt langsam (alle 800 mS)
ABSCHALTUNG DER ABSAUGUNG	Kurzschluss des Absaugmotors (Stromspitze außerhalb der von der Platine erlaubten Grenzen)	Absaugung (E34)	Wechselt zwischen zwei schnellen Blitzen und einer Pause von 1 Sekunde
HÖCHSTTEMPERATUR	Die Platinentemperatur überschreitet den Maximalwert von 80 °C	Bürsten und Absaugung (E33, E34)	Blinken schnell
BATTERIE WIRD AUFGELADEN	Die Platine hat erkannt, dass das Ladegerät angeschlossen ist	Gelb (E38)	Blinkt jede Sekunde für 400 mS, dann Durchschnittsgeschwindigkeit
START MIT ANWESENHEIT DES BEDIENERS	Die Platine wurde mit aktivem Anwesenheitshebel des Bedieners gestartet	Gelb (E38)	Blinkt jede Sekunde für 100 mS, dann Hochgeschwindigkeit
MAXIMAL ZULÄSSIGER WERT DER BATTERIE	Die Platine hat erkannt, dass der Batteriewert höher ist als der maximal zulässige Wert	Gelb (E38)	Wechselt zwischen fünf schnellen Blitzen und einer Pause von 1 Sekunde

## 10. GARANTIEBEDINGUNGEN

Alle unsere Geräte werden sorgfältigen Kontrollen unterzogen und sind mit einer 12-monatigen Garantie für Material- oder Fabrikationsfehler ausgestattet. Die Garantiefrist beginnt am Kaufdatum. Das Kaufdatum ist das auf der bei der Übergabe des Geräts durch den Vertragshändler ausgehändigten Quittung angegebene Datum. Der Hersteller verpflichtet sich, innerhalb der Garantiefrist Fabrikationsfehler aufweisende Teile kostenlos zu reparieren oder zu ersetzen. Nicht eindeutig auf Material- oder Fabrikationsfehler zurückführbare Mängel werden in einem unserer Technischen Kundendienstcenter oder in unserem Firmensitz geprüft und je nach Prüfungsergebnis in Rechnung gestellt. Von der Garantieleistung ausgeschlossen sind:

Auf Unfall, Transport, Nachlässigkeit oder ungeeignete Behandlung, falschem oder unsachgemäßem, nicht den im Handbuch enthaltenen Anleitungen entsprechenden Gebrauch, sowie auf einer falschen oder unsachgemäßem Installation wie auch auf einem falschen Betrieb und Einsatz des Gerätes

beruhende Schaden. Die Maschine ist dem Kundendienstcenter mit dem vollständigen Originalzubehör und mit der Kaufquittung zu übergeben. Der Garantieanspruch verfällt, wenn das Gerät von nicht autorisierten Dritten repariert oder abgeändert wird. Gleichermassen verfällt der Garantieanspruch, wenn der Anwender nicht in der Lage ist, die vollständige und gut lesbare Original-Kaufquittung vorzulegen, oder wenn er nicht in der Lage ist, die am Maschinenrahmen angebrachte Maschinenkennnummer anzugeben. Eine Ersetzung des Gerätes und eine Verlängerung der ursprünglichen Garantiezeit beim Auftreten von Mängeln ist ausgeschlossen. Die Reparatur erfolgt in einem unserer autorisierten Technischen Kundendienstcenter oder in unserem Firmensitz, die Transportkosten hat der Kunde zu tragen, der auch die Haftung für den Transport übernimmt. Die Garantie sieht nicht die Reinigung der funktionierenden Maschinenteile, Instandhaltungseingriffe, die Reparatur sowie die Ersetzung von Verschleißteilen vor. Der Hersteller haftet nicht für eventuelle Personen- und/oder

Sachschaden, die auf eine nicht den im Handbuch enthaltenen Anleitungen entsprechende Installation oder auf eine falsche Anwendung des Gerätes zurückzuführen sind.

### 10.1. ENTSORGUNG DER MASCHINE

Wenn Sie die Maschine entsorgen möchten, ist zu empfehlen die Batterien auszubauen und sie auf geeignete Weise zu entsorgen, gemäß der gültigen, europäischen Vorschrift 2013/56/EU. Oder geben Sie die Batterien in den Sondermüll. Die Entsorgung der Maschine erfolgt gemäß den lokal gültigen Gesetzgebungen:

- Die Maschine wird vom Netz genommen, die Flüssigkeiten entsorgt und gereinigt;
- Die Maschine wird danach in Einzelteile zerlegt und die gleichen Materialien werden gesammelt (Plastik, Metalle, Gummi und Verpackung). Falls einzelne Komponenten verschiedene Materialien beinhalten, wenden Sie sich bitte an die zuständigen Behörden. Jede Materialgruppe wird an den geeigneten Stellen entsorgt. Es wird auch empfohlen, die Gefahrgüter außerhalb der Reichweite von Kindern aufzubewahren.

### 10.2. ENTSORGUNG



Das Gesetz (gemäß der EU-Richtlinie 2012/19/EU über Elektro- und Elektronikaltgeräte und der nationalen Gesetzgebungen der EU-Mitgliedsstaaten, die diese Richtlinie umgesetzt haben) verbietet dem Besitzer eines elektrischen oder elektronischen Gerätes, dieses Produkt oder dessen elektrisches/elektronisches Zubehör als gemeinen Hausmüll zu entsorgen und macht ihm zur Auflage, das Gerät bei einer entsprechenden Sammelstelle zu entsorgen. Das Produkt kann auch direkt bei dem Händler, bei dem man ein neues, dem zu entsorgenden gleichwertiges Produkt erwirbt, entsorgt werden. Lässt man das Produkt einfach in der Umwelt zurück, können dadurch schwere Schäden an der Umwelt selbst und der menschlichen Gesundheit verursacht werden. Das abgebildete Symbol stellt eine Tonne für Siedlungsabfälle dar; es ist ausdrücklich untersagt, den Apparat in diesen Behältern zu entsorgen. Die Nichtbeachtung der Anweisungen der Richtlinie 2012/19/EU und der ausführenden Verordnungen der einzelnen EU-Staaten kann verwaltungsrechtlich bestraft werden.

1.	INFORMACIONES GENERALES	6.9.2.	DESCARGA DEL DEPÓSITO DE LA SOLUCIÓN LIMPIADORA
1.1.	FINALIDAD DEL MANUAL	6.10.	VACIADO DEL DEPÓSITO DE RECUPERACIÓN
1.2.	TERMINOLOGÍA Y LEYENDA DE LOS SÍMBOLOS	6.11.	REGULACIÓN DE LA CANTIDAD DE LA SOLUCIÓN DETERGENTE.
1.3.	IDENTIFICACIÓN DEL PRODUCTO	6.12.	CONDUCCIÓN DE LA MÁQUINA MODELO AC 230V
1.4.	USO AL QUE ESTÁ DESTINADO LA MÁQUINA	6.13.	MÉTODO DE TRABAJO
1.5.	MODIFICACIONES TÉCNICAS	6.13.1.	PREPARACIÓN Y ADVERTENCIAS
2.	INFORMACIONES SOBRE LA SEGURIDAD	6.13.2.	CONTROL DEL ESTADO DE CARGA DE LA BATERÍA
2.1.	RECOMENDACIONES FUNDAMENTALES	6.14.	LAVADO DIRECTO O PARA SUPERFICIES LIGERAMENTE SUCIAS
2.2.	RUIDO Y VIBRACIONES	6.14.1.	LAVADO INDIRECTO O PARA SUPERFICIES MUY SUCIAS
3.	INFORMACIONES SOBRE EL DESPLAZAMIENTO	6.14.2.	OPERACIONES SUCESIVAS AL LAVADO
3.1.	ELEVACIÓN Y TRANSPORTE DE LA MÁQUINA EMBALADA	6.15.	NORMAS ESPECÍFICAS DE USO DEL MODELO AC 230V
3.2.	CONTROL AL RECIBIR LA MERCANCÍA	7.	MANTENIMIENTO
3.3.	DESEMBALAJE	7.1.	DEPÓSITOS
3.4.	MONTAJE Y REGULACIÓN DE LA EMPUÑADURA	7.2.	FILTRO DELLA SOLUCIÓN DETERGENTE
3.5.	ELEVACIÓN Y TRANSPORTE: MÁQUINA, BATERÍA Y CARGADOR DE BATERÍAS	7.3.	TUBO DE ASPIRACIÓN
4.	INFORMACIONES TÉCNICAS	7.4.	BOQUILLA DE SECADO
4.1.	DESCRIPCIÓN GENERAL	7.4.1.	DESMONTAJE DE LA BOQUILLA DE SECADO
4.2.	BATERÍAS	7.4.2.	SUSTITUCIÓN DE LOS LABIOS DE LA BOQUILLA DE SECADO
4.3.	CARGADOR DE BATERÍAS	7.5.	ACCESORIOS
4.4.	BATERIAS	7.6.	CUERPO DE LA MÁQUINA
4.5.	MAQUINA	7.7.	BATERÍAS
4.6.	CONFIGURACIÓN DEL INDICADOR DE DESCARGA DEL LAS BATERIAS	7.8.	MANTENIMIENTO PROGRAMADO
4.7.	ACCESORIOS	7.9.	RECAMBIOS ACONSEJADOS
5.	INFORMACIONES SOBRE LA INSTALACIÓN	8.	RESOLUCIÓN DE LOS PROBLEMAS
5.1.	PREPARACIÓN DE LA BATERÍA	8.1.	LA MÁQUINA NO FUNCIONA
5.2.	INSTALACIÓN Y CONEXIÓN DE LA BATERÍA	8.2.	LA MÁQUINA NO AVANZA
5.3.	CONFIGURACION DEL CARGADOR DE BATERÍAS	8.3.	LOS CEPILLOS NO GIRAN
5.4.	PREPARACIÓN DE LA MÁQUINA	8.4.	LA SOLUCIÓN LIMPIADORA NO BAJA O BAJA EN POCA CANTIDAD
6.	INFORMACIONES SOBRE LA UTILIZACIÓN	8.5.	FALTA ASPIRACIÓN
6.1.	RECARGA DE LAS BATERÍAS	8.6.	POCA ASPIRACIÓN
6.2.	MONTAJE Y DESMONTAJE DEL CEPILLO	8.7.	EL MOTOR DE LOS CEPILLOS O EL MOTOR DE ASPIRACIÓN NO SE PARAN
6.3.	TRANSPORTE DE LA MAQUINA	8.8.	LA BOQUILLA DE SECADO NO LIMPIA O NO SECA BIEN
6.4.	MONTAJE DE LA BOQUILLA DE SECADO	8.9.	EL CARGADOR DE BATERÍAS NO FUNCIONA
6.5.	DESMONTAJE DE LA BOQUILLA DE SECADO	8.10.	LAS BATERÍAS NO SE CARGAN O NO MANTIENEN LA CARGA
6.6.	SUSTITUCIÓN DE LOS LABIOS DE LA BOQUILLA DE SECADO	9.	LEYENDA ALARMAS
6.7.	MONTAJE Y DESMONTAJE DEL PROTECTOR CONTRA SALPICADURAS	10.	CONDICIONES DE GARANTIA
6.8.	MONTAJE, DESMONTAJE Y REGULACIÓN DE LOS ACCESORIOS (CEPILLOS, PLATOS DE ARRASTRE Y DISCOS ABRASIVOS)	10.1.	ELIMINACION DE LA MAQUINA
6.9.	LLENADO Y DESCARGA DEL DEPÓSITO DE LA SOLUCIÓN LIMPIADORA	10.2.	ELIMINACIÓN
6.9.1.	VISUALIZACIÓN DE EL NIVEL DE LLENADO		

## 1. INFORMACIONES GENERALES

### 1.1. FINALIDAD DEL MANUAL

Para facilitar la consulta y lectura de los temas de interés, consulte el índice que se halla al inicio de la sección escrita en su idioma.

El presente manual ha sido redactado por el fabricante y forma parte integrante del producto, y como tal debe conservarse con cuidado durante toda la vida de la máquina hasta su demolición.

El cliente debe asegurarse de que los operarios hayan leído y comprendido el contenido del presente manual, a fin de que puedan atenerse escrupulosamente las instrucciones descritas en el mismo.

Para obtener los mejores resultados en términos de seguridad, prestaciones, eficacia y duración del producto que han adquirido es fundamental respetar siempre las indicaciones proporcionadas en este manual. El incumplimiento de estas reglas puede provocar daños a las personas, a la máquina, a la superficie lavada y al ambiente, que en ningún caso podrán imputarse al fabricante.

El presente manual se refiere detalladamente a la máquina y proporciona indicaciones y descripciones exclusivamente a las baterías y cargadores de baterías (opcionales) que disponemos.

Las baterías y el cargador de baterías son componentes fundamentales para completar la máquina y condiciones el funcionamiento de la misma en términos de autonomía y prestaciones. Sólo la correcta combinación entre los dos accesorios (baterías y cargador de baterías) permite obtener las máximas prestaciones y evita grandes pérdidas de dinero. Para más informaciones al respecto es esencial remitirse a los manuales específicos de las baterías y de los cargadores de baterías.

Los cargadores de baterías y las baterías que sugerimos (opcionales) aseguran la mejor combinación con la máquina y, además de una extraordinaria versatilidad (cargadores de baterías), ofrecen estándares cualitativos y prestaciones en la cumbre de la categoría.

### 1.2. TERMINOLOGÍA Y LEYENDA DE LOS SÍMBOLOS

Para una mayor claridad y para evidenciar de modo adecuado los diferentes aspectos de las instrucciones descritas, se han utilizado los términos y símbolos que se definen y presentan a continuación:

- **Máquina.** Esta definición sustituye el nombre comercial al que se refiere este manual.

- **Operario.** - operador, la(s) persona(s) encargada(s) de instalar, poner en marcha, regular, mantener, limpiar, reparar, transportar una máquina..

- **Técnico.** Por técnico se entienden las personas con la experiencia, preparación técnica y conocimientos legislativos y normativos necesarios para permitir realizar todo tipo de intervención en la máquina, con la capacidad de reconocer y evitar posibles peligros

durante la instalación y el mantenimiento de la máquina.

 - **SÍMBOLO INDICACIÓN** Son informaciones de especial importancia para evitar averías a la máquina.

 - **SÍMBOLO ATENCIÓN** Son informaciones sumamente importantes para evitar serios daños a la máquina y al ambiente en el que se trabaja.

 - **SÍMBOLO PELIGRO** Son informaciones vitales para evitar graves (o extremas) consecuencias a la salud de las personas y a la integridad del producto y del ambiente en el que se trabaja.

 **Peso total (listo para el servicio)**

 **Inclinación máx. del área de trabajo 2% (Inclinación máx. de transporte 10%)**

 **Potencia del accionamiento de cepillos**

 **Potencia de la turbina de absorción**

### 1.3. IDENTIFICACIÓN DEL PRODUCTO

La placa de datos situada debajo del panel de mandos contiene las informaciones.

### 1.4. USO AL QUE ESTÁ DESTINADO LA MÁQUINA

Este aparato es apto para el uso en aplicaciones industriales, como en hoteles, escuelas, hospitales, fábricas, tiendas, oficinas y negocios de alquiler.

La máquina descrita en el presente manual es una fregadora-secadora de suelos: debe utilizarse para la limpieza y aspiración de líquidos de suelos planos, rígidos, horizontales, lisos o poco rugosos, uniformes y sin obstáculos, en locales tanto civiles como industriales. Está prohibido cualquier otro uso que no sea los arriba indicados. Le rogamos lea detenidamente las informaciones sobre la seguridad proporcionadas en este manual.

La fregadora-secadora distribuye sobre la superficie que se ha de limpiar una cantidad de solución (regulable en función de las necesidades) de agua y detergente mientras los cepillos eliminan la suciedad del suelo. El equipo de aspiración de la máquina, a través de un squeegee (rasqueta de secado), seca perfectamente con una sola pasada los líquidos y la suciedad eliminada por los cepillos frontales.

Asociando un adecuado detergente para la limpieza con los diferentes tipos de cepillos (o discos abrasivos) disponibles, la máquina puede adaptarse a todas las combinaciones de tipos de suelos y suciedad.

### 1.5. MODIFICACIONES TÉCNICAS

El fabricante se reserva el derecho de aportar sin previo aviso las modificaciones técnicas al producto que considere necesarias para actualizarlo o mejorarlo

técnicamente. Por este motivo algunos detalles de la máquina que ha comprado podrían diferir con las informaciones indicadas en los catálogos comerciales o con las figuras del presente manual, sin que por esto se altere la seguridad del mismo y las informaciones proporcionadas al respecto.

## 2. INFORMACIONES SOBRE LA SEGURIDAD

### 2.1. RECOMENDACIONES FUNDAMENTALES

☞ Lea detenidamente el “manual de instrucciones para el uso” antes de realizar las operaciones de puesta en marcha, utilización, mantenimiento, mantenimiento ordinario, o cualquier otro tipo de intervención en la máquina.

⚠ Respete escrupulosamente todas las prescripciones contenidas en el presente manual así como las prescripciones de los manuales de las baterías y de los cargadores de baterías (prestando especial atención a los párrafos precedidos por el símbolo de atención o peligro).

**El fabricante declina toda responsabilidad por los daños que pudieran producirse a personas o cosas debidos al incumplimiento de las citadas prescripciones.**

⚠ Esta máquina solo debe ser conectada a una corriente con la misma tensión extra baja de seguridad que se indica en la placa de “datos de identificación”.

☞ Antes de utilizar la máquina, asegúrese de que todos los componentes estén bien colocados.

⚠ La máquina debe ser utilizada exclusivamente por personal que haya sido formado para su uso, que haya demostrado su capacidad y que haya sido expresamente encargado de usarla. Para evitar el uso no autorizado, cuando no utilice la máquina guárdela en un lugar no accesible a personas ajenas.

⚠ Este aparato no es apto para ser manejado por personas (incluidos niños) con incapacidades físicas, sensoriales o intelectuales o falta de experiencia y/o conocimientos.

– Se debe supervisar a los niños para asegurarse de que no juegan con el aparato.

⚠ No destine esta máquina a otros usos que no sean los expresamente previstos. Valúe el tipo de edificio en el cual debe trabajarse y respete escrupulosamente las normas y las condiciones de seguridad vigentes en el mismo.

⚠ No utilice la máquina en lugares que no dispongan de la iluminación adecuada, en ambientes explosivos, en presencia de suciedad nociva para la salud (polvos, gases, etc.), en calles o pasajes públicos y en ambientes exteriores en general.

⚠ El campo de temperatura previsto para el uso de la máquina es de +4°C a +35°C; coloque la máquina en reposo en un lugar seco y no corrosivo, donde la temperatura esté comprendida entre +10°C y +50°C.

El campo de humedad previsto para la máquina, en cualquier condición en que la misma se encuentre, es del 30% al 95%.

⚠ No use o aspire nunca líquidos, gases, polvos secos, ácidos y disolventes (por ejemplo diluyentes para pinturas, acetona, etc.), aunque estén diluidos, no utilice productos inflamables o explosivos (por ejemplo gasolina, aceite combustible, etc.); no aspire nunca objetos en llamas o incandescentes.

⚠ No utilice la máquina en pendientes o rampas superiores al 2 %.

**Inclinación máx. de transporte 10%.** Para transportar la máquina en rampas o en pendientes más elevadas, presta la máxima atención para evitar vuelcos y/o aceleraciones incontroladas. Desplace la máquina por rampas y/o escalones sólo con el cabezal de los cepillos y la boquilla de secado levantados.

⚠ Nunca apareque la máquina en pendencia.

☞ La máquina conectada nunca debe dejarse sin vigilancia; sólo puede abandonarse después de haber desconectado, tras haberla asegurado contra movimientos accidentales y desconectado de la alimentación eléctrica.

⚠ Cuando utilice la máquina preste atención a la presencia de terceras personas, especialmente a los niños que pudieran estar presentes en el local donde se trabaja.

⚠ No utilice la máquina para transportar personas u objetos o para arrastrar objetos. No arrastre la máquina.

☞ No utilice la máquina como superficie de apoyo, para ningún peso y por ningún motivo.

No obstruya las aperturas de ventilación y de eliminación del calor.

⚠ No elimine, modifique o deshabilite los dispositivos de seguridad.

⚠ Utilice siempre las protecciones personales para la seguridad del operario: delantal o mono de trabajo de seguridad, zapatos antideslizantes e impermeables, guantes de goma, gafas y cascos de protección, mascarillas para proteger las vías respiratorias. Antes de empezar a trabajar quítese los collares, relojes, corbatas y todo aquello que potencialmente pudiera provocar graves accidentes.

⚠ No introduzca las manos entre las partes en movimiento.

☞ No utilice detergentes diferentes a los previstos y atégase a las prescripciones indicadas en las diferentes fichas de seguridad. Aconsejamos conservar los detergentes en un lugar inaccesible a los niños. En caso de contacto accidental con los ojos, lave inmediatamente y abundantemente con agua, y en caso de ingestión llame inmediatamente a un médico.

Asegúrese de que las tomas de corriente para la ali-

mentación del cargador de baterías estén conectadas a una adecuada red de tierra, y que estén protegidas por interruptores magnetotérmicos y diferenciales.

☒ Si la máquina está equipada con baterías al gel es esencial asegurarse de que el indicador de descarga situado en el salpicadero esté correctamente regulado. Para ello diríjase a su revendedor o siga las correspondientes instrucciones del manual.

⚠ Es indispensable respetar las instrucciones del fabricante de las baterías y las disposiciones del Legislador. Mantenga las baterías siempre limpias y secas, a fin de evitar corrientes de dispersión superficial. Proteja las baterías contra las impurezas, como por ejemplo el polvo metálico.

☒ No apoye herramientas sobre las baterías: peligro de cortocircuito y de explosión.

⚠ Nunca limpie la máquina con chorros de agua.

☒ Los fluidos recuperados contienen detergentes, desinfectantes, agua, material orgánico e inorgánico recuperado durante las fases de trabajo: estos fluidos deben eliminarse siguiendo la ley vigente en materia.

⚠ En caso de avería y/o mal funcionamiento de la máquina, apáguela inmediatamente (desenchufándola de la red de alimentación eléctrica o de las baterías) y no manipúlela.

Diríjase a un centro de asistencia técnica del fabricante.

☒ Todas las operaciones de mantenimiento o sustitución de los accesorios deben realizarse en ambientes adecuadamente iluminados, y sólo después de haber desenchufado la máquina de la alimentación eléctrica, desconectando el conector de la batería.

☒ Todas las intervenciones en el sistema eléctrico y todas las operaciones de mantenimiento y de reparación (especialmente las que no se describen explícitamente en este manual) deben ser realizadas exclusivamente por los centros de asistencia autorizados o por personal técnico especializado y experto en el sector y en las normas de seguridad.

☒ Se permite usar sólo accesorios y recambios originales, proporcionados exclusivamente por el fabricante, puesto que sólo estos recambios garantizan que la máquina funcione de modo seguro y sin inconvenientes. No use piezas desmontadas de otras máquinas u otros juegos de piezas como recambios.

☒ Compruebe la máquina cada vez que deba utilizarla. En especial, compruebe que el cable de recarga de la batería y el conector estén en buenas condiciones y que sean seguros para el operario. Si no están en perfectas condiciones, no utilice la máquina por ningún motivo antes de que un técnico especializado y autorizado realice la reparación.

☒ Apague inmediatamente el motor de aspiración si observa pérdidas de espuma o de líquido.

☒ No utilice la máquina sobre superficies textiles como alfombras, moquetas, etc.

El uso de ceras, detergentes espumosos o dispersio-

nes a lo largo de los tubos, puede ocasionar a la máquina serios problemas y obstruir los tubos.

## 2.2. RUIDO Y VIBRACIONES

Ver en la última página.

## 3. INFORMACIONES SOBRE EL DESPLAZAMIENTO

### 3.1. ELEVACIÓN Y TRANSPORTE DE LA MÁQUINA EMBALADA

⚠ Durante todas las operaciones de elevación o transporte, asegúrese de que la máquina embalada esté bien sujeta, a fin de evitar que se vuelque o caiga accidentalmente.

Las operaciones de carga y descarga con los medios a tal fin destinados, deben realizarse con la adecuada iluminación.

La máquina embalada debe moverse con medios adecuados, prestando atención a no dañar ni golpear el embalaje en ninguna parte y a no volcarlo, y apoyándolo en el suelo con mucho cuidado.

☒ Todas estas indicaciones también valen para las baterías y el cargador de baterías.

### 3.2. CONTROL AL RECIBIR LA MERCANCÍA

☒ Cuando reciba la mercancía (máquina, batería o cargador de baterías) del transportista, compruebe atentamente la integridad del embalaje y de su contenido. Si éste último hubiera sufrido daños, comuníquelo al transportista, y resérvese, por escrito (seleccione en el documento la voz "reserva"), de presentar la solicitud de resarcimiento antes de aceptar la mercancía.

### 3.3. DESEMBALAJE

⚠ Vista prendas de seguridad y utilice los instrumentos adecuados para limitar los riesgos de accidentes. Para la máquina, proceda del siguiente modo y por este orden.

Si la máquina está embalada en caja de cartón:

- Corte y quite los flejes de plástico con tijeras o cizalla.

- Quite, sacándola por arriba, la caja de cartón.

- Saque las bolsas que están dentro de la caja y compruebe su contenido (manual de uso y mantenimiento, conector para cargador de baterías)

- Quite las abrazaderas metálicas o flejes plásticos que fijan la máquina al pallet.

- Saque del embalaje los cepillos y la boquilla de secado.

- Saque la máquina (empujándola hacia atrás) del pallet utilizando una plataforma inclinada bien sujeta al pavimento y al pallet.

Si la máquina está embalada en jaula de madera:

- Separe del pallet todas las paredes de madera, empezando por la pared superior.

- Quite el film protector de la máquina.

- Quite las abrazaderas metálicas o flejes plásticos que fijan la máquina al pallet.

- Saque del embalaje los cepillos y la boquilla de secado.

- Saque la máquina (empujándola hacia atrás) del pallet utilizando una plataforma inclinada bien sujeta al pavimento y al pallet.

Proceda con las mismas precauciones e indicaciones para quitar de su embalaje el cargador de baterías opcional (extrayéndolo desde arriba del embalaje por medio de las específicas manillas) y la batería opcional.

Aleje la máquina del resto de los embalajes, ahora ya puede montar los accesorios y las baterías, para ello lea el correspondiente párrafo de este manual.

Se sugiere conservar todos los elementos del embalaje, porque podrían ser útiles para proteger la máquina y los accesorios en caso de transporte a otro lugar o a los centros de asistencia autorizados. Si no desea guardar el embalaje, el mismo deberá eliminarse según lo establecido en las leyes vigentes en materia.

### **3.4. MONTAJE Y REGULACIÓN DE LA EMPUÑADURA**

- Introducir la empuñadura en su alojamiento.

- Fijar la empuñadura a la altura deseada y ajustar las 2 perillas (Foto B-21).

- Introducir el tubo de aspiración en su alojamiento del depósito de recuperación (Foto B-3).

- Conectar el conector de seguridad Anderson (Foto B-18) en su toma (Foto B-17)

### **3.5. ELEVACIÓN Y TRANSPORTE: MÁQUINA, BATERÍA Y CARGADOR DE BATERÍAS**

⚠ Nunca levante la máquina con una carretilla elevadora, el bastidor no tiene los elementos necesarios para efectuar una elevación directa.

Antes de preparar el embalaje y de efectuar el transporte, realice las siguientes operaciones:

- Vacíe el depósito de recuperación y el depósito de la solución.

- Desmonte la boquilla de secado y los platos de arrastre.

- Desconecte y quite las baterías.

Coloque la máquina en el pallet original (o en uno equivalente que soporte el peso y que sea adecuado a las dimensiones de la máquina) para ello utilice una plataforma inclinada.

Fije fuertemente la máquina y la boquilla de secado al pallet con abrazaderas metálicas u otros elementos que sean adecuados al peso de los elementos.

Levante el pallet con la máquina para cargarlo sobre el medio de transporte.

Fije fuertemente la máquina y el pallet con cables conectados al medio de transporte.

Si se tienen a disposición medios de transporte pri-

vados, con rampas inclinadas, se puede empujar directamente la máquina sin el pallet, asegurándose de que todos los componentes y la máquina estén adecuadamente protegidos para que no sufran golpes violentos, humedad, vibraciones o movimientos accidentales durante el transporte.

Las cajas de las baterías están provistas de orificios para enganchar las herramientas necesarias para el transporte.

☞ Para la elevación o introducción (en el vano de la máquina) de la batería, utilice exclusivamente personal y medios adecuados (cables, armellas, etc.) para la operación y para soportar el peso de las cargas en cuestión. Para el transporte tenga las mismas precauciones y siga las mismas indicaciones sugeridas para la máquina, asimismo siga las indicaciones del manual del fabricante de la batería.

El cargador de baterías puede transportarse sobre los soportes de los que está provisto, tanto vertical como horizontalmente, tome las mismas precauciones y siga las mismas indicaciones previstas para la máquina, asimismo siga las indicaciones del manual del cargador de baterías.

## **4. INFORMACIONES TÉCNICAS**

### **4.1. DESCRIPCIÓN GENERAL**

#### **4.2. BATERÍAS**

Independientemente del tipo de construcción, las prestaciones de una batería se indican con la capacidad referida a un periodo de descarga. Otro valor importante es el número de descargas posibles. La capacidad está expresada en amperios por hora (Ah), mientras que el periodo de descarga generalmente se indica en 20 horas (C20 o bien 20h, o bien no se indica expresamente) o 5 horas (C5 o bien 5h). Los ciclos de descarga/carga son la indicación del número de veces que la batería soporta la carga en las mejores condiciones, es decir, indican la vida útil de la batería respetando todas las prescripciones previstas. Por lo tanto la capacidad de una batería varía en función de la velocidad con la que utilice la energía (la corriente), por este motivo los valores de la capacidad expresados en C5 o C20 varían tan sensiblemente. Es fundamental considerar estos factores a fin de efectuar una correcta comparación entre los productos disponibles en el mercado y los ofrecidos por nosotros.

⚠ Remítase al manual de las baterías para evitar riesgos físicos y económicos.

- Batería de módulos al gel: este tipo de baterías no requieren mantenimiento ni ambientes especiales para la recarga (puesto que no emiten gases nocivos) y, por lo tanto, se aconsejan vivamente.

⚠ No está absolutamente descontado que baterías y cargadores de baterías con las mismas características técnicas que los ofrecidos por nosotros den resultados análogos, sólo una perfecta compatibilidad



entre estos elementos (baterías al gel y cargador de baterías) protegen las prestaciones, la vida útil, la seguridad y el valor económico invertido.

**⚠ La máquina debe estar configurada para el tipo de batería utilizada: PB-GEL-LI.**

**La configuración predeterminada es para las baterías de GEL.**

**Consultar al centro de asistencia para el cambio de configuración**

### 4.3. CARGADOR DE BATERÍAS

Este tipo de cargador de baterías de alta frecuencia permite una excelente recarga de las baterías, prolongando la autonomía y la vida de las mismas, y gracias a la posibilidad de configurarlo, representa una solución muy versátil al reducir el número de cargadores necesarios. En efecto, el mismo cargador de baterías puede utilizarse tanto para las baterías al Pb-Ácido como para las baterías al gel.

**⚠ No está absolutamente descontado que baterías y cargadores de baterías con las mismas características técnicas que los ofrecidos por nosotros den resultados análogos, sólo una perfecta compatibilidad entre estos elementos (baterías al gel y cargador de baterías) protegen las prestaciones, la vida útil, la seguridad y el valor económico invertido.**

### 4.4. BATERIAS

Si se incluyen en el suministro, (si no son de carga en seco) al gel, ya están listas para ser instaladas:

Color rojo polo positivo

Color negro polo negativo.

### 4.5. MAQUINA

#### FOTO A

- 1 Volante (empuñadura manubrio)
- 2 Leva de mando (hombre presente)
- 3 Tubo de aspiración
- 4 Tapa del alojamiento de aspiración
- 5 Depósito de recuperación
- 6 Depósito de la solución detergente
- 7 Tapón del tubo de vaciado del depósito de recuperación
- 8 Tubo de vaciado del depósito de recuperación
- 9 Tapón de llenado del depósito de la solución detergente
- 10 Perilla de regulación de la dirección
- 11 Rueda paragolpes
- 12 Protector de salpicaduras

#### FOTO B

- 13 Panel de mandos
- 14 Tapa de la tarjeta electrónica

- 15 Conector del cargador
- 16B Cargador de baterías
- 16 Cable de alimentación (sólo los modelos AC 230V)
- 17 Toma para el conector anderson de la batería (con la manija)
- 18 Conector anderson de la recarga de la batería
- 19 Palanca de subida/bajada de la boquilla de secado
- 20 Rueda trasera
- 21 Perillas de fijación y regulación de la empuñadura del volante
- 46 Tubo de descarga del depósito de la solución detergente con visualización de el nivel de llenado y tapón

#### FOTO C

- 22 Palanca de dosificación de la Solución limpiadora
- 23 Filtro del depósito de la solución detergente (20 Rueda trasera)

#### FOTO E

(13) PANEL DE MANDOS

- 32 INTERRUPTOR PRINCIPAL  
Testigo "LED" encendido = En funcionamiento  
Testigo "LED" apagado = No en funcionamiento
- 32A Testigo Leva de mando  
Testigo "LED" encendido = En funcionamiento  
Testigo "LED" apagado = No en funcionamiento
- 33 INTERRUPTOR DEL MOTOR CEPILLOS:  
Testigo "LED" encendido = En funcionamiento  
Testigo intermitente = función económica  
Testigo "LED" apagado = No en funcionamiento
- 34 INTERRUPTOR DEL MOTOR DE ASPIRACIÓN:  
Testigo "LED" encendido = En funcionamiento  
Testigo intermitente = función económica  
Testigo "LED" apagado = No en funcionamiento
- 35 INTERRUPTOR DE DESENGANCHE CEPILLO Y SOLUCIÓN DETERGENTE:  
Indicador luminoso "LED" encendido = En funcionamiento  
Indicador luminoso "LED" apagado = No en funcionamiento
- 36 Indicador luminoso estado de carga de las baterías
- 37 Indicador luminoso "Led" VERDE: batería cargada
- 38 Indicador luminoso "Led" AMARILLO: batería cargada al 50%
- 39 Indicador luminoso "Led" ROJO: batería descargada

## Foto F

- 40 Filtro de aspiración
- 41 Abitaculo baterías con baterías 2 x 12v
- 42 Esquema de baterías
- 43 Flotador de seguridad

## Foto G

- (27) Enlace de embrague del tubo de aspiración
- 44 Soporte de la boquilla de secado
- 45 Pómulo de fijación de la boquilla de secado

## Foto H

- 44 Soporte de la boquilla de secado
- (28) Eje de fijación de la boquilla de secado

## Foto L

- 44 Soporte de la boquilla de secado

## FOTO I

- 24 Tornillos de fijación de los labios de goma
- 25 Listel delantero de fijación de el labio de goma
- 26 Labio delantero de la boquilla de aspiración
- 27 Enlace de embrague del tubo de aspiración
- 28 Eje de fijación de la boquilla de secado
- 29 Labio trasero de la boquilla de aspiración
- 30 Listel de fijación de el labio de goma
- 31 Pómulo de desmontaje de los labios

## 4.6. CONFIGURACIÓN DEL INDICADOR DE DESCARGA DEL LAS BATERIAS

El circuito electrónico de la máquina está configurado por el funcionamiento con baterías GEL.

## 4.7. ACCESORIOS

El proveedor de la máquina podrá mostrarle la lista completa y actualizada de todos los accesorios disponibles, como cepillos, arrastradores, discos, etc.

## 5. INFORMACIONES SOBRE LA INSTALACIÓN

### 5.1. PREPARACIÓN DE LA BATERÍA

⚠ Las características técnicas de las baterías utilizadas deben corresponder con las indicadas en el párrafo de las informaciones técnicas. El uso de baterías diferentes puede provocar serios daños a la máquina o requerir recargas más frecuentes.

🔧 Durante la instalación o cualquier tipo de operación de mantenimiento de las baterías, el operario debe disponer de los accesorios de seguridad adecuados para evitar accidentes. Trabaje lejos de llamas libres, no cortocircuite los polos de las baterías, no provoque chispas y no fume.

### 5.2. INSTALACIÓN Y CONEXIÓN DE LA BATERÍA

⚠ Estas operaciones deben ser realizadas por perso-

nal especializado.

Averiguar que los dos depósitos estén vacíos, en caso contrario vaciarlos siguiendo el procedimiento específico.

Elevar y quitar el depósito de recuperación; de este modo se tiene acceso al alojamiento de la batería.

(Foto B-17) Desconecte el conector Anderson perteneciente al cableado baterías del conector Anderson perteneciente al cableado máquina. Para ello aferre los conectores, no tire nunca de los cables.

🔌 **Fije el cableado batería a la batería conectando los bornes exactamente y sólo en los polos marcados con el mismo símbolo (cableado rojo "+", cableado negro "-"); Un eventual cortocircuito de la batería puede ocasionar explosiones!**

Una vez haya comprobado que todos los mandos en el panel estén en posición "0" o en reposo, conecte el conector de la batería al de la máquina.

⚠ Cierre el vano batería y preste atención a no aprisionar ningún cable.

## 5.3. CONFIGURACION DEL CARGADOR DE BATERIAS

Se aconseja la intervención del sistema de asistencia. El cargador de la máquina está configurado por baterías GEL. Para cambiar la configuración del cargador de consultar el manual del fabricante.

Si la máquina está equipada de fábrica con una batería y un cargador, el ajuste de la máquina y del cargador lo realiza el fabricante.

En caso de que se hagan cambios en el equipo, es decir, en el tipo de batería o en el cargador, recomendamos ponerse siempre en contacto con el centro de asistencia autorizado tanto para el ajuste de la máquina como para el ajuste de la curva de carga del cargador.

En general, se aplican los siguientes criterios:

**Para baterías de Pb-ácido y GEL:** corriente de carga de aproximadamente un 10/12% de la capacidad en Ah-C20

**Para las baterías de litio:** corriente de carga de aproximadamente un 40% de la capacidad en Ah

**El incumplimiento de estas indicaciones puede causar graves daños a la batería y anular la garantía.**

### 5.4. PREPARACIÓN DE LA MÁQUINA

⚠ Antes de empezar a trabajar, póngase zapatos antideslizantes, guantes y todos los dispositivos de protección personal indicados por el proveedor del detergente utilizado o necesario para el ambiente en

el que se trabaja.

☞ Realice las siguientes operaciones antes de empezar a trabajar, remítase a los párrafos específicos para una detallada descripción de estas fases:

Compruebe el nivel de carga de la batería y, si fuera necesario, recárguela.

Monte los cepillos o los discos arrastradores (con los discos abrasivos) del tipo adecuado para la superficie y el trabajo que se ha de realizar.

Monte la boquilla de secado, compruebe que esté bien fijado y contactado al tubo de aspiración, asimismo compruebe que los labios de la boquilla de secado no estén excesivamente desgastadas.

Compruebe que el depósito de recuperación esté vacío, si no lo estuviera vacíelo completamente. Compruebe y cierre completamente el mando de liberación de la solución limpiadora.

Llene el depósito de la solución a través le tapon anterior con agua limpia y detergente no espumoso en la adecuada proporción.

☞ Para evitar peligros, se aconseja familiarizarse antes con los movimientos de la máquina, probándola en una superficie amplia y sin obstáculos.

Para obtener los mejores resultados en términos de limpieza y duración de la máquina, sugerimos algunos simples, pero importantes, procedimientos:

- Examine el área de trabajo, alejando los posibles obstáculos; si la superficie es muy amplia, trabaje por áreas rectangulares contiguas y paralelas entre sí.

- Escoja una trayectoria de trabajo rectilínea y empiece a trabajar por la zona más lejana, para evitar volver a pasar sobre las zonas que ya se han limpiado.

## 6. INFORMACIONES SOBRE LA UTILIZACIÓN

### 6.1. RECARGA DE LAS BATERÍAS

Prepare y controle el cargador de baterías, para ello siga las instrucciones del correspondiente párrafo.

☞ Siga el manual de utilización y seguridad del fabricante de las baterías (véase el párrafo correspondiente al mantenimiento de las baterías).

Sujete los conectores con las manos, no tire de los cables.

### 6.2. MONTAJE Y DESMONTAJE DEL CEPILLO

⚠ Nunca trabaje sin el cepillo, plato de arrastre y disco abrasivo perfectamente montados en la máquina.

**Para el montaje:**

Posicionar el cepillo sobre el suelo;

Levantar la boquilla de secado por medio de la palanca de subida/bajada (Foto B-19).

Sujetar el manubrio (Foto C-20) y haciendo palanca sobre el mismo elevar la parte delantera de la máquina girándola en la rueda trasera (Foto C-20);

posicionar la máquina sobre el cepillo en correspon-

dencia del acoplamiento metálico de la máquina.

Activar la máquina con l'interruptor general (Foto E-32) en el panel de mandos (Foto E-13);

Seleccionar la rotación del cepillo con l'interruptor (Foto E-33) y poner en marcha la rotación del cepillo accionando la palanca de mando (Foto A-2) : de este modo el cepillo se engancha automáticamente.

Para el montaje del plato de arrastre seguir el mismo procedimiento.

⚠ No permita que la longitud de los hilos de los cepillos se reduzca a menos de 1 cm.

⚠ No permita que el espesor de los discos abrasivos se reduzca a menos de 1 cm.

Trabajar con cepillos demasiado desgastados o con discos abrasivos demasiado delgados, puede provocar daños a la máquina y al pavimento.

Compruebe regularmente el desgaste de estos componentes antes de empezar a trabajar.

### Para el desmontaje o la sustitución:

Asegurarse de que el motor del cepillo y el motor de la aspiración estén apagados (los testigos correspondientes deben estar apagados).

Levantar el seca pisos con la palanca específica (Foto B-19).

Sujetar el manubrio (Foto A-1) y haciendo palanca en el mismo levantar la parte delantera de la máquina girándola en las ruedas traseras;

Accionar una palanca de mando y contemporáneamente presionar el pulsador (Foto E-35).

De esta manera el cepillo se desengancha automáticamente.

Para el desmontaje del disco de arrastre seguir el mismo procedimiento.

### 6.3. TRANSPORTE DE LA MAQUINA

Para el transporte de la máquina cuando no está en funcionamiento, efectuar los procedimientos siguientes.

Apagar la máquina con l'interruptor general (Foto E-13) en el panel de mandos.

Levantar la boquilla de secado por medio de la palanca de subida/bajada (Foto B-19).

Empuñar el mango (Foto C-20) y bajarlo ligeramente para levantar la parte delantera de la máquina con una rotación sobre las ruedas traseras;

Manteniendo la máquina en esta condición, empujarla en el nuevo lugar de trabajo o de almacenamiento.

### 6.4. MONTAJE DE LA BOQUILLA DE SECADO

Bajar el seca pisos mediante la leva específica (Foto B-19).

Introducir los ejes de fijación de la boquilla de secado (Foto H-28) en los agujeros situados en el soporte de la boquilla de secado (Foto H-414) .

Fijar la boquilla de secado al soporte atornillando los dos pómulos (Foto G-45) sobre los ejes de fijación de la boquilla de secado (Foto G-28).

Introducir fuertemente el tubo de aspiración de la máquina en el enlace sobre el cuerpo de la boquilla de secado (Foto G-27).

### 6.5. DESMONTAJE DE LA BOQUILLA DE SECADO

Bajar el seca pisos mediante la leva específica (Foto B-19).

Desconectar el tubo de aspiración del cuerpo de la boquilla de secado (Foto G-27).

Destornillar los dos pómulos (Foto G-45).

Elevar el soporte del seca pisos (Foto H-44).

Quitar el seca pisos.

### 6.6. SUSTITUCIÓN DE LOS LABIOS DE LA BOQUILLA DE SECADO

Desmontar la boquilla de secado de su soporte (ver 7.5). Destornillar los pómulos (Foto I-31) puestos sobre de la boquilla de secado y desmontar el listel de fijación del labio de goma (Foto I-30). Sacar los tornillos de fijación (Foto I-24) para desmontar el listel anterior de fijación (Foto I-25); sacar los labios da el cuerpo de la boquilla de secado.

Para la sustitución de los labios de goma, montar los componentes en el orden contrario al desmontaje empezando da el labio delantero;

bloquear los tornillos de fijación (Foto I-24) ensamblándolos dentro de las aberturas cuadradas en el cuerpo de la boquilla de secado.

Luego, montar el labio de goma trasero (Foto I-29) y el listel de fijación (Foto I-30), bloqueándolos con los pómulos (Foto I-31).

### 6.7. MONTAJE Y DESMONTAJE DEL PROTECTOR CONTRA SALPICADURAS

- Aflojar los 2 tornillos del protector de salpicaduras (Foto A-12).

- Aflojar el tornillo del protector de golpes (Foto A-11).

- Abrir el gancho (Foto A-12).

- Quitar el protector de salpicaduras.

### 6.8. MONTAJE, DESMONTAJE Y REGULACIÓN DE LOS ACCESORIOS (CEPILLOS, PLATOS DE ARRASTRE Y DISCOS ABRASIVOS)

⚠ Nunca trabaje sin los cepillos, platos de arrastre y discos abrasivos perfectamente montados en la máquina.

**Para el montaje:**

Asegúrese de que el plato cepillos esté levantado, si no fuera así, levántelo siguiendo las instrucciones del párrafo específico.

Asegurarse de que el interruptor general del panel de

mandos esté apagado, en posición "0".

Coloque los cepillos (o los platos de arrestre con los discos abrasivos fijados) cerca de los acoplamientos, debajo del plato cepillos, baje el plato de lavado y ponga en marcha la rotación de los cepillos: de este modo los cepillos/discos se enganchan automáticamente;

⚠ No permita que la longitud de los hilos de los cepillos se reduzca a menos de 1 cm.

⚠ No permita que el espesor de los discos abrasivos se reduzca a menos de 1 cm.

Trabajar con cepillos demasiado desgastados o con discos abrasivos demasiado delgados, puede provocar daños a la máquina y al pavimento.

Compruebe regularmente el desgaste de estos componentes antes de empezar a trabajar.

Para el desmontaje o la sustitución:

Asegúrese de que el plato cepillos esté levantado, si no fuera así, levántelo siguiendo las instrucciones del párrafo específico.

Asegurarse de que el interruptor general del panel de mandos esté apagado, en posición "0".

Afermando con las manos los cepillos (o los discos guía) debajo del plato, gírelos en el sentido de rotación, seguidamente bájelos para liberarlos del plato guía.

### 6.9. LLENADO Y DESCARGA DEL DEPÓSITO DE LA SOLUCIÓN LIMPIADORA

⚠ **La temperatura del agua o del detergente introducido no debe ser superior a 50°C**

☞ Antes de llenar el depósito de la solución limpiadora hay que vaciar por completo del depósito de recuperación.

**Para el llenado:**

- Quitar el tapón de la máquina (Foto A-9).

- Deje un desnivel entre la boca del tapón y el nivel del líquido.

- Añada la cantidad requerida del producto químico, considerando el porcentaje (%) indicado por el proveedor, referido a la capacidad del depósito lleno indicada en la ficha del producto.

- Utilice exclusivamente productos adecuados al suelo y a la suciedad que se ha de limpiar.

⚠ **La máquina ha sido proyectada para ser utilizada con detergentes no espumosos y biodegradables, específicos para máquinas limpiadoras de suelos. La utilización de otros productos químicos, (como por ejemplo hipoclorito de sodio, oxidantes, disolventes o hidrocarburos) puede dañar o destruir la máquina.**

- Siga las normas de seguridad especificadas en el correspondiente párrafo y en el envase del detergente.

- Para tener una lista completa de los detergentes adecuados disponibles, diríjase al fabricante de la máquina.

☞ Añada el detergente después de haber llenado de

agua del depósito, para evitar así que se forme espuma en su interior.

⚠ No deje sin vigilancia el tubo del agua para el llenado, introdúzcalo completamente en el depósito, puesto que podría desplazarse y mojar partes delicadas de la máquina.

- Cierre la tapa del depósito.

### 6.9.1. VISUALIZACIÓN DE EL NIVEL DE LLENADO

El nivel de llenado del depósito de la solución limpiadora se puede ver a través del tubo transparente en la parte posterior de la máquina (Foto B-46).

### 6.9.2. DESCARGA DEL DEPÓSITO DE LA SOLUCIÓN LIMPIADORA

El vaciado del depósito de la solución de limpieza se puede hacer a través del tubo transparente en la parte posterior de la máquina (Foto B-46).

- Desenganchar el tubo de su alojamiento y ponerlo en la correspondencia de un contenedor o de un escape de boca de inspección.

- Quitar el tapón del tubo (Foto B-46) y esperar a el vaciado completo del tanque.

- Después de vaciar, cerrar el tubo con el tapón y enganchar el tubo en su alojamiento.

### 6.10. VACIADO DEL DEPÓSITO DE RECUPERACIÓN

La descarga del agua sucia debe realizarse de conformidad con las normativas nacionales. El usuario es el único responsable de asegurar que se respetan estas reglas. Cuando se ha acabado la solución limpiadora, antes de llenar de nuevo hay que vaciar siempre el depósito de recuperación. Por lo general, se puede vaciar el depósito de recuperación todas las veces que se quiera, incluso en fases intermedias del ciclo de trabajo.

⚠ Siempre vacíe el tanque de recuperación antes de levantar, con el fin de evitar problemas de salud para el personal y daños a la máquina.

El volumen del depósito de recogida es superior al del depósito de la solución, por lo que no debería verificarse nunca una situación de potencia peligro para el motor de aspiración. De todos modos, hay un **flotador de seguridad** (Foto F-43) que interviene apagando el motor de aspiración, en caso de que el nivel del líquido sucio sea excesivo.

⚠ Si por cualquier motivo observara una pérdida de agua o de espuma por debajo de los depósitos, apague inmediatamente el motor de aspiración y vacíe el depósito de recogida.

**Para vaciar el depósito:**

Conduzca la máquina a un lugar adecuado para el vaciado del agua sucia, preferiblemente cerca de un WC o de un desagüe (respete las reglas nacionales para la eliminación de las aguas residuales).

Apague la máquina y posicionar el interruptor principal en "0" del panel de mandos.

Desacople el tubo de vaciado del gancho (Foto A-7) (Foto A-8) , y manteniendo el tubo arriba, abra el tapón de cierre.

Baje el tubo de vaciado hacia el punto seleccionado. La operación de vaciado puede interrumpirse rápidamente si fuera necesario, simplemente levantando el tubo de vaciado.

Compruebe la cantidad de suciedad que ha quedado en el depósito y, si fuera necesario, lávelo internamente a través del orificio de inspección.

Cerrar fuertemente el tubo de vaciado con el tapón y cuélguelo en el soporte situado detrás de la máquina.

⚠ El tapón del tubo de vaciado debe estar perfectamente cerrado, sin dejar el paso de aire, puesto que de otro modo se tendrá una pérdida de depresión que causará un mal secado del suelo.

### 6.11. REGULACIÓN DE LA CANTIDAD DE LA SOLUCIÓN DETERGENTE.

Es posible reglar el flujo de salida de la solución detergente a través del grifo (Foto C-22).

Posicionar la palanca de regulación del flujo de la solución detergente en una posición intermedia entre el cierre y la abertura máxima, según el tipo de lavado de efectuar.



Grifo cerrado

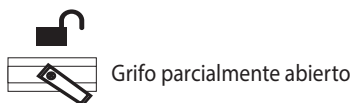

Grifo parcialmente abierto

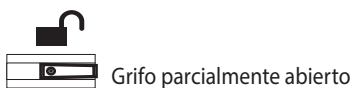

Grifo parcialmente abierto

### 6.12. CONDUCCIÓN DE LA MÁQUINA MODELO AC 230V

Conectar el cable de alimentación de la maquina (Foto B-16) con la red eléctrica empleando un cable de alargó.

Accionar el interruptor general (Foto E-32 sobre la posición ON.

Accionar el interruptor de encendido del cepillo "smart run" (Foto E-33), se activa el motor del cepillo y el motor de la aspiración y se iluminan los dos testigos correspondientes.

**△El cepillo comenzará a girar solo accionando la palanca de mando** (Foto A-2).

Abrir la llave de la solución girando la palanca de dosificación del detergente (Foto C-22).

Si no se desea usar la solución, es necesario presionar el pulsador (Foto E-35) y el testigo correspondiente se apaga.

Bajar el grupo de aspiración con la palanca de elevación del seca pisos (Foto B-19).

Lavar el suelo con un movimiento lento hacia adelante, tirando la palanca de mando (Foto A-2) para accionar el cepillo; al soltar la palanca de mando la rotación del cepillo se interrumpirá después de unos segundos.

**△ Recordar levantar el seca pisos antes de retroceder para evitar daños al mismo.**

Si no se desea usar el cepillo, es necesario presionar el pulsador (Foto E-33) y el testigo correspondiente se apaga.

Si no se desea usar la aspiración, es necesario presionar el pulsador (Foto E-34) y el testigo correspondiente se apaga.

### **Modelo DC 2 x 12V**

Averiguar la conexión del conector baterías, sitio bajo del depósito de recuperación (Foto B-17).

Accionar el interruptor general (Foto E-32) sobre la posición ON.

Desde el cargador incorporado (Foto B-15) controlar el estado de carga de la batería (Foto E-36).

Accionar el interruptor de encendido del cepillo "smart run" (Foto E-33), se activa el motor del cepillo y el motor de la aspiración y se iluminan los dos testigos correspondientes.

Para activar la modalidad de ahorro energético "Eco" del cepillo es necesario mantener presionado el pulsador por 2 segundos (Foto E-33), el testigo correspondiente parpadea. Para volver a la modalidad normal, mantener presionado el pulsador hasta que el testigo se encienda fijo.

Para activar la modalidad de ahorro energético "Eco" de la aspiración es necesario mantener presionado el pulsador por 2 segundos (Foto E-34), el testigo correspondiente parpadea. Para volver a la modalidad normal, mantener presionado el pulsador hasta que el testigo se encienda fijo.

**△El cepillo comenzará a girar solo accionando la palanca de mando** (Foto A-2).

Abrir la llave de la solución girando la palanca de dosificación del detergente (Foto C-22).

Si no se desea usar la solución, es necesario presionar el pulsador (Foto E-35) y el testigo correspondiente se apaga.

Bajar el grupo de aspiración con la palanca de elevación del seca pisos (Foto B-19).

Lavar el suelo con un movimiento lento hacia adelante, tirando la palanca de mando (Foto A-2) para accionar el cepillo; al soltar la palanca de mando la rotación del cepillo se interrumpirá después de unos segundos.

**△ Recordar levantar el seca pisos antes de retroceder para evitar daños al mismo.**

Si no se desea usar el cepillo, es necesario presionar el pulsador (Foto E-33) y el testigo correspondiente se apaga.

Si no se desea usar la aspiración, es necesario presionar el pulsador (Foto E-34) y el testigo correspondiente se apaga.

## **6.13. MÉTODO DE TRABAJO**

### **6.13.1. PREPARACIÓN Y ADVERTENCIAS**

Libere la superficie que se ha de tratar (con instrumentos adecuados como aspiradores, barredoras, etc.) de todo residuo sólido libre. Si no se realiza esta operación preliminar, la suciedad sólida podría impedir el correcto funcionamiento de la boquilla de secado, que podría no secar perfectamente.

Esta máquina debe ser conducida por personal adiestrado para ello.

### **6.13.2. CONTROL DEL ESTADO DE CARGA DE LA BATERÍA**

La secuencia de luces del indicador del estado de carga (Foto E-36) se apaga progresivamente hasta que se agota la carga de la batería. Cuando se enciende la luz roja (Foto E-39), apague el motor del cepillo, cierre el suministro de la solución limpiadora, acabe de secar el pequeño resto húmedo y dirijase hasta el lugar donde se encuentra el cargador de baterías para recargar las mismas.

**△ Las baterías se pueden dañar irremediablemente si el nivel de carga residual se reduce excesivamente (véase el manual de uso de la batería), no fuerce la descarga de la batería más allá de los límites fijados por los dispositivos de seguridad, apagando y volviendo a encender o de ningún otro modo.**

## **6.14. LAVADO DIRECTO O PARA SUPERFICIES LIGERAMENTE SUCIAS**

Lavado y secado en una única pasada.

Preparar la máquina como descrito anteriormente y utilizarla como descrito en el párrafo 7.12.

☞ Nunca utilizar la máquina sin solución detergente, se podría dañar el suelo.

### **6.14.1. LAVADO INDIRECTO O PARA SUPERFICIES MUY SUCIAS**

Lavado y secado en varias pasadas.

Preparar la máquina como anteriormente descrito.

Primera operación:



Efectuar el lavado del suelo como descrito en el párrafo 7.11, pero sin efectuar el secado del suelo.

**Dejar que la solución limpiadora haga efecto sobre la sociedad, según lo indicado en las informaciones relativas al detergente utilizado.**

Segunda operación:

Proceda como se explica en el párrafo precedente "Lavado Directo" (7.13.3) para secar el pavimento.

☞ Nunca utilizar la máquina sin solución detergente, se podría dañar el suelo.

#### 6.14.2. OPERACIONES SUCESIVAS AL LAVADO

Cerrar la erogación del detergente.

Después de haber secado completamente la superficie de eventuales huellas de agua, esperar algunos según, luego levantar el tergipavimento y apagar el motor de aspiración.

Dirigirse hacia un lugar adecuado para el vaciado de los depósitos; vaciar y limpiar los depósitos ( ver el párrafo 7.10) .

Apagar la maquina con l'interruptor general (Foto E-13) en el panel de mandos.

Efectuar, si necesario, la recarga de la batería.

#### 6.15. NORMAS ESPECÍFICAS DE USO DEL MODELO AC 230V

La máquina AC 230V se puede poner en servicio sólo si la tensión (voltaje) indicada en la placa de características se corresponde con la disponible en el edificio y si la toma de corriente dispone de puesta a tierra. No perjudicar el cable de alimentación, no aplastarlo ni desgarrarlo.

No pasar con la máquina por encima del cable de alimentación. El cable podría enrollarse en los órganos en movimiento causando un cortocircuito.

☞ **ATENCIÓN!** Asegúrese de que el cable de alimentación no entre en contacto con el cepillo giratorio.

☞ **ATENCIÓN!** El modelo AC 230V tiene partes bajo tensión o por las que circula corriente; el contacto con dichas partes puede causar graves lesiones y hasta la muerte.

- Antes de efectuar cualquier operación en la máquina es preciso desconectarla de la red eléctrica , desconectarla de la toma de corriente.

- No tocar nunca los cables eléctricos estropeados o que presenten signos de desgaste.

- Antes de acceder a la instalación eléctricase debe apagar la máquina y desconectarla de la toma de corriente.

- Si se notan cables eléctricos estropeados, reemplazarlos inmediatamente por repuestos originales.

- Las conexiones con la red deben ser protegidas por lo menos contra las salpicaduras de agua.

- **Para conectar la máquina con la red eléctrica**

**emplear solo cables de alargo conformes a las normativas de seguridad en vigor.**

- La toma de corriente en la cual se enchufa la máquina ha de disponer de interruptor salvavidas.

- Se prohíbe terminantemente emplear la máquina cerca de piscinas o contenedores de agua.

#### ☞ SITUACIONES DE EMERGENCIA

**En casos de emergencia:**

- **Desconectar inmediatamente la máquina de la red eléctrica**

- **Aplicar inmediatamente las medidas de primeros auxilios.**

En caso de accidente no se puede poner de nuevo en servicio la máquina sin que primero haya sido examinada por el personal especialista autorizado por el constructor.

## 7. MANTENIMIENTO

☞ Apague la máquina y posicionar el interruptor principal en "0" del panel de mandos y desconectar el conector batería del cableado de la máquina (Foto B-17)(Foto B-18).

☞ Haga que centros de asistencia autorizados o personal técnico especializado experto en el sector y en las correspondientes normas de seguridad realice todas las intervenciones en el sistema eléctrico y todas las operaciones de mantenimiento y reparación (especialmente las que no están explícitamente descritas en este manual).

La regularidad del mantenimiento en la máquina, siguiendo atentamente las indicaciones del fabricante, garantiza un mejor rendimiento y una mayor duración de la máquina.

Para todas las operaciones de mantenimiento periódico consultar las instrucciones y advertencias detalladas en los siguientes apartados

### 7.1. DEPÓSITOS

Vaciar los dos depósitos como se describe en los correspondientes párrafos.

Remover la suciedad sólida llenando y vaciando los depósitos hasta la efectiva eliminación de toda la suciedad: utilizar por la operación un tubo de lavado o parecidos.

⚠ **Agua caliente a más de 50°, hidrolimpiadora a alta presión o chorros demasiado violentos pueden dañar los depósitos y la máquina.**

Deje las tapas de los depósitos abiertas (sólo con la máquina en reposo), a fin de que puedan secarse y evitar así la formación de malos olores.

### 7.2. FILTRO DELLA SOLUCIÓN DETERGENTE

Por la limpieza del filtro de la solución detergente,



remover el tapón transparente (Foto C-23) y el elemento filtrante a red.

Después de tenerlos limpios, reinsertar el elemento filtrante a red en su sede y atornillar el tapón transparente del filtro.

### 7.3. TUBO DE ASPIRACIÓN

Desacoplar el tubo de aspiración de la boquilla de secado (Foto G-27). Ahora es posible lavar y liberar el tubo de obstrucciones.

Enhebrar firmemente el tubo sobre el cuerpo de la boquilla de secado.

### 7.4. BOQUILLA DE SECADO

⚠ No maneje la boquilla de secado a manos descubiertas, póngase guantes y todas las prendas de seguridad adecuadas para la operación.

Desacople la boquilla de secado de la máquina y límpiela colocando debajo de un chorro de agua corriente con una esponja o un cepillo.

Compruebe la eficacia y el desgaste de los labios en contacto con el pavimento. Los mismos tienen la función de rascar la película de detergente y agua sobre el pavimento y aislar la porción de superficie para obtener la máxima depresión del motor de aspiración: de este modo el secado de la máquina es perfecto. Trabajando continuamente de este modo, el canto vivo de la banda tiende a redondearse o deteriorarse, perjudicando el perfecto secado, para esto hay que sustituir los labios de la boquilla de secado.

Para cambiar los labios desgastados, siga las instrucciones del correspondiente párrafo, gire los labios para desgastar los otros cantos vivos o monte otras nuevas.

### 7.4.1. DESMONTAJE DE LA BOQUILLA DE SECADO

Desconectar el tubo de aspiración del cuerpo de la boquilla de secado (Foto G-27).

Destornillar los dos pómulos (Foto G-45) y tirar al suelo la boquilla de secado para liberarla de su alojamiento.

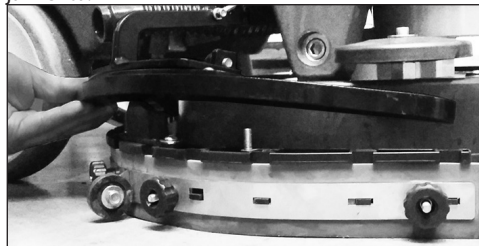

### 7.4.2. SUSTITUCIÓN DE LOS LABIOS DE LA BOQUILLA DE SECADO

Desmontar la boquilla de secado de su soporte ( ver 7.5). Destornillar los pómulos ( Foto I-31 ) puestos

sobre de la boquilla de secado y desmontar el listel de fijación del labio de goma ( Foto I-30 ). Sacar los tornillos de fijación ( Foto I-24) para desmontar el listel anterior de fijación ( Foto I-25 ); sacar los labios da el cuerpo de la boquilla de secado ( FotoI-26).

Para la sustitución de los labios de goma, montar los componentes en el orden contrario al desmontaje empezando da el labio delantero;

bloquear los tornillos de fijación (Foto I-24) ensamblándolos dentro de las aberturas en el cuerpo de la boquilla de secado.

Luego, montar el labio de goma trasero ( Foto I-29 ) y el listel de fijación ( Foto I-30), bloqueándolos con los pómulos ( Foto I-31).

### 7.5. ACCESORIOS

Remover y limpiar el cepillo o el plato arrastre.

⚠ Controlar cuidadosamente que allí no sean encajados cuerpos extraños como partes metálicas, vides, virutas o cuerdas y parecidos, para evitar dañar el suelo y la máquina.

Averiguar la planitud de trabajo del cepillo (controlar si se ha averiguado un desgaste irregular del cepillo o del disco abrasivo)

Sólo utilizar accesorios sugeridos por el constructor, otros productos pueden perjudicar la seguridad.

### 7.6. CUERPO DE LA MÁQUINA

Para limpiar el cuerpo externo de la máquina, utilice una esponja o un trapo, si fuera necesario utilice un cepillo blando para eliminar la suciedad más adherida. La superficie antigolpes de la máquina es rugosa para que las rayas ocasionadas durante el uso no queden muy evidenciadas, pero esta solución no facilita la limpieza de manchas persistentes sobre la superficie

**Es prohibido el empleo de máquinas de vapor, de tubos con agua corriente o hidrolimpiadoras.**

### 7.7. BATERÍAS

El uso de baterías al Gel o sin mantenimiento está fuertemente aconsejado.

Baterías GEL

Realice las operaciones de mantenimiento de acuerdo con las instrucciones del fabricante y con todas las indicaciones que se proporcionan en este manual.

Utilice exclusivamente los cargadores de baterías aconsejados por el fabricante.

### 7.8. MANTENIMIENTO PROGRAMADO

Ver tabla.

**en caso de no utilizar las baterías por un período prolongado, desconectarlas y restablecer la**

<b>PERIODICIDAD CONTROLES DE FUNCIONAMIENTO</b>	A la necesidad	Después de cada empleo	Semanalmente	Mensualmente
Desmontaje y lavado de la boquilla de secado		X		
Vaciado del depósito de recuperación	X			
Vaciado, aclarado o desinfección del depósito de recuperación		X		
Recarga de las baterías	X	X		
Desmontaje de los cepillos y control del estado de usura. Averiguar que no hay elementos extraños que impiden el movimiento o la eficacia de los órganos de limpieza.		X		
Control visual del estado general de la máquina		X		
Averiguar que los tubos y las cañerías de aspiración no sean atascadas o obstruidos			X	
Control del nivel de usura de los labios de aspiración			X	
Desmontaje y limpieza del filtro de la solución detergente			X	
Limpiar los sensores de nivel del agua sucia.			X	
Averiguar los movimientos de subida y bajada del grupo cepillos				X
Averiguar los movimientos de subida y bajada de la boquilla de secado				X
Engrase de las partes en movimiento				X
Controlar la llave de la solución detergente.				X
Limpieza de las cañerías con líquido anticalcare				X

**carga en los límites de tiempo previstos por el tipo de batería empleada (generalmente y por precaución, no se deben superar los 3 meses para las baterías de Pb-ácido/GEL/AGM, 6 meses para las baterías de iones de litio).**

**El fabricante declina cualquier responsabilidad por el daño de las baterías debido al incumplimiento de este procedimiento.**

## 7.9. RECAMBIOS ACONSEJADOS

Para obtener el máximo rendimiento de su máquina, tenga siempre a disposición el material de consumo más común y programe mantenimientos ordinarios y extraordinarios. Para obtener la lista de estos recambios, remítase a su revendedor.

## 8. RESOLUCIÓN DE LOS PROBLEMAS

Estas indicaciones sirven para entender las causas de algunos problemas frente a determinados tipos de inconvenientes; para el tipo de acción de ejecutarse ruega en todo caso hacer referencia a las secciones específicas de abajo.

### 8.1. LA MÁQUINA NO FUNCIONA

⊗ El conector de la batería está desacoplado o mal

conectado al cableado principal.

⊗ Conecte fuertemente los dos conectores.

⊗ La máquina se está recargando.

⊗ Terminar la recarga.

⊗ Las baterías están agotadas.

⊗ Recargar las baterías.

⊗ La placa de control se ha sobrecalentado

⊗ Averiguar las situaciones de empleo que pudieran haber causado la avería (inclinación elevada, etcétera) esperar 30 min. y probar a evitar los mismos empleos no correctos. Si el problema persiste contactar el servicio asistencia.

### 8.2. LA MÁQUINA NO AVANZA

⊗ No están presionados correctamente los 2 pulsadores que se encuentran por debajo del volante (leva presencia hombre).

⊗ Presionar completamente los 2 pulsadores que se encuentran por debajo del volante (leva presencia hombre).

⊗ La inclinación del suelo es demasiado elevada.

⊗ Las baterías están agotadas.

⊗ Recargar las baterías.

### 8.3. LOS CEPILLOS NO GIRAN

- ⊗ No se ha seleccionado el interruptor del motor de los cepillos.
- ⊕ Presionar el pulsador para activar los cepillos.
- ⊗ Ha intervenido la protección térmica del motor de los cepillos, el motor se ha sobrecalentado.
- ⊕ Comprobar el motivo (cuerdas o similares que impiden el movimiento, superficies excesivamente desconexas, etc.) y presionar el disyuntor de restablecimiento.
- ⊗ El relé del motor o el motor de los cepillos está averiado
- ⊕ Cambiar el relé o el motor.

### 8.4. LA SOLUCIÓN LIMPIADORA NO BAJA O BAJA EN POCA CANTIDAD

- ⊗ El depósito de la solución está vacío.
- ⊕ Llenar el depósito de la solución, después de haber vaciado el depósito de recuperación.
- ⊗ La palanca de regulación del flujo está cerrada o casi cerrada.
- ⊕ Regular / aumentar el flujo de salida de la solución según se desee.
- ⊗ El filtro de la solución detergente es obstruido.
- ⊕ Limpiar el filtro.
- ⊗ El conducto de suministro del detergente está obstruido en algún punto
- ⊕ Liberar el conducto eliminando la suciedad.
- ⊗ La electroválvula de la solución detergente es quemada.
- ⊕ Reemplazarla.

### 8.5. FALTA ASPIRACIÓN

- ⊗ El tubo de aspiración no está conectado a la boquilla de secado.
- ⊕ Conectarlo correctamente
- ⊗ El tubo de aspiración o el conducto de la boquilla de secado están obstruidos.
- ⊕ Liberar y limpiar los conductos.
- ⊗ El motor de aspiración está apagado.
- ⊕ Activarlo.
- ⊗ El depósito de recuperación está lleno.
- ⊕ Vaciarlo.
- ⊗ El motor de aspiración no recibe la alimentación eléctrica o está quemado.
- ⊕ Comprobar las conexiones y, en el segundo caso, hay que cambiar el motor.

### 8.6. POCA ASPIRACIÓN

- ⊗ La tapa del depósito de recuperación no está bien cerrada.
- ⊕ Cerrar fuertemente la tapa.
- ⊗ El tapón del tubo de vaciado del depósito de recuperación no está perfectamente cerrado.
- ⊕ Cerrarlo correctamente.
- ⊗ El tubo de aspiración, el conducto de la boquilla de secado o el vano de inspección están obstrui-

dos.

- ⊕ Liberar y limpiar los conductos.

### 8.7. EL MOTOR DE LOS CEPILLOS O EL MOTOR DE ASPIRACIÓN NO SE PARAN

- ⊗ El interruptor relé es defectuoso.
- ⊕ Parar la máquina interrumpiendo la alimentación general y desconectando el conector principal de la batería y llamar al servicio técnico.

### 8.8. LA BOQUILLA DE SECADO NO LIMPIA O NO SECA BIEN

- ⊗ los labios de la boquilla de secado están desgastadas o arrastran suciedad sólida.
- ⊕ Cambiarlas o limpiarlas.
- ⊗ La regulación de la boquilla de secado no es correcta, el avance debe ser perpendicular a la dirección de marcha.
- ⊕ Regular la boquilla de secado.
- ⊗ El tubo de aspiración o el conducto de la boquilla de secado están obstruidos.
- ⊕ Liberar y limpiar los conductos.

### 8.9. EL CARGADOR DE BATERÍAS NO FUNCIONA

- ⊗ No arranca la recarga de la batería.
- ⊕ Controlar que el cargador de baterías esté bien conectado a la batería. Consultar el manual del cargador de baterías.

### 8.10. LAS BATERÍAS NO SE CARGAN O NO MANTIENEN LA CARGA

- ⊗ Al final del proceso de recarga, la batería no está correctamente cargada (véase el manual de instrucciones-mantenimiento del fabricante de la batería)
- ⊕ Comprobar el mensaje de error del cargador de baterías y controlar los datos indicados en el display (Véase el manual de instrucciones del cargador de baterías).
- ⊗ O bien: debido a la falta de uso prolongada la máquina la tensión ha descendido por debajo del mínimo permitido para la recarga de la batería (ver 8.7)
- ⊕ Las baterías son nuevas y no dan el 100% de las prestaciones esperadas.
- ⊕ El acumulador alcanza las máximas prestaciones transcurridos unos 20-30 ciclos de recarga completos.
- ⊗ El electrolito se ha evaporado y no cubre completamente las placas.
- ⊕ Controlar el manual de uso y mantenimiento del fabricante de las baterías.
- ⊗ Hay notables diferencias de densidad entre los diferentes elementos
- ⊕ Cambiar la batería dañada.

Consulte siempre el manual de uso y mantenimiento de las baterías y del cargador de baterías, si no consigue solucionar el problema, llame al servicio técnico autorizado.

**El fabricante NO podrá ayudarle a solucionar los problemas causados por usar baterías y cargadores de baterías no suministrados directamente.**

## 9. LEYENDA ALARMAS

ver tabla

ERROR	DESCRIPCIÓN	LED	TIPO DE SEÑAL
I2T CEPILLOS	Sobrecorriente motor cepillos	Cepillos (E33)	Parpadea lentamente (cada 800 mS)
INTERRUPCIÓN CEPILLOS	Cortocircuito motor cepillos (pico de corriente superior a los límites permitidos por la ficha)	Cepillos (E33)	Alterna dos parpadeos rápidos con una pausa de 1 segundo
I2T ASPIRACIÓN	Sobrecorriente motor aspiración	Aspiración (E34)	Parpadea lentamente (cada 800 mS)
INTERRUPCIÓN ASPIRACIÓN	Cortocircuito motor aspiración (pico de corriente superior a los límites permitidos por la ficha)	Aspiración (E34)	Alterna dos parpadeos rápidos con una pausa de 1 segundo
TEMPERATURA MÁXIMA	La temperatura de la ficha supera el valor máximo de 80 °C	Cepillos y Aspiración (E33, E34)	Parpadeo rápido
BATERÍA EN CARGA	La ficha ha detectado que el cargador de baterías está conectado	Amarillo (E38)	Parpadea cada segundo por 400 mS, por tanto, velocidad media
INICIO CON PRESENCIA OPERADOR	Se ha iniciado la ficha con la palanca de presencia operador activa	Amarillo (E38)	Parpadea cada segundo por 100 mS, por tanto, velocidad elevada
BATERÍA MÁXIMA	La ficha ha detectado que el valor de la batería es superior al máximo permitido	Amarillo (E38)	Alterna cinco parpadeos rápidos con una pausa de 1 segundo

## 10. CONDICIONES DE GARANTIA

Todos nuestros aparatos han sido sometidos a pruebas severas y están cubiertos por una garantía de 12 meses por defectos de los materiales o de fabricación. La garantía tiene validez a partir de la fecha de compra. La fecha de compra es aquella indicada en el recibo que el Revendedor da al cliente en el momento de la entrega del aparato. El constructor se compromete a reparar o sustituir gratuitamente las partes que dentro del periodo de garantía se presenten con defectos de fabricación. Defectos no claramente atribuidos al material o a la fabricación serán examinados en uno de nuestros Centros de Asistencia Técnica o en nuestra sede, y adeudados según los resultados. Están excluidos de la garantía: los daños accidentales, por transporte, por descuido o tratamiento no adecuado, por uso e instalación impropios o errados, no conformes con las advertencias indicadas en el manual de instrucciones, y también por causas no dependientes de la norma y del funcionamiento o uso del aparato. La máquina que se debe reparar se entregará al centro de asistencia con todos sus accesorios originales junto con el documento comprobante de la compra; la garantía no tiene validez cuando el aparato ha sido reparado o alterado por terceras personas no autorizadas; la incapacidad de entregar el documento de compra original (legible y completo) de parte del utilizador o la imposibilidad de recuperar los números de matrícula de la máquina escritos en el chasis también anularán la garantía. Esta excluida la sustitución del aparato y el alargamiento de la garantía después de la reparación de un daño. Dicha reparación se efectuará en uno de nuestros Centros de Asistencia Técnica o en nuestra sede, y debe llegar en puerto franco, es decir, con gastos y responsabilidad por el transporte a cargo del utilizador. La garantía no incluye la limpieza de los órganos de funcionamiento, todas las tareas de mantenimiento periódico, la reparación o sustitución de las partes sujetas a un normal desgaste. El constructor no se hace responsable de los eventuales daños a personas o cosas causados por una instalación no conforme con las indicaciones del manual o por un uso imperfecto del aparato.

### 10.1. ELIMINACION DE LA MAQUINA

Cuando decida no utilizar más la máquina, aconsejamos que separe las baterías y las elimine según se establece en la norma europea 2013/56/EU, o bien depositelas en un centro de recogida autorizado.

Para la eliminación de la máquina respete la legislación vigente en el lugar donde se utilice:

- En primer lugar hay que desconectar la máquina de la red, vaciar los líquidos y limpiarla.

- Seguidamente la máquina se divide por grupos de materiales homogéneos (plásticos de acuerdo con lo indicado por el símbolo de reciclado, metales, goma,

embalajes). En caso de componentes que contengan diferentes materiales, diríjase a los organismos competentes en materia.

Cada grupo homogéneo debe eliminarse de acuerdo a la ley en materia de reciclaje.

Se aconseja hacer inocuas las partes de la máquina susceptibles de peligro, especialmente para los niños.

### 10.2. ELIMINACIÓN



Como propietario de un aparato eléctrico o electrónico, la ley (conforme a la directiva 2012/19/EU sobre los residuos de equipos eléctricos y electrónicos y conforme a las legislaciones nacionales de los estados miembros UE que han puesto en práctica dicha directiva) le prohíbe eliminar este producto o sus accesorios eléctricos / electrónicos como residuo doméstico sólido urbano y le impone eliminarlo en los centros apropiados de recogida. Puede también eliminar el producto directamente en el establecimiento de su vendedor mediante la compra de uno nuevo, equivalente al que debe eliminar. Abandonar el producto en el ambiente puede crear graves daños al mismo ambiente y a la salud. El símbolo en la figura representa el contenedor de los residuos urbanos y está absolutamente prohibido eliminar el aparato en estos contenedores. El incumplimiento de las indicaciones de la directiva 2012/19/EU y de los decretos ejecutivos de los diferentes estados comunitarios es sancionable administrativamente.

1. INFORMAÇÕES GERAIS
  - 1.1. OBJETIVO DO MANUAL
  - 1.2. TERMINOLOGIA E LEGENDA DE SÍMBOLOS
  - 1.3. IDENTIFICAÇÃO DO PRODUTO
  - 1.4. UTILIZAÇÃO APROPRIADA
  - 1.5. MODIFICAÇÕES TÉCNICAS
2. INFORMAÇÕES SOBRE A SEGURANÇA
  - 2.1. RECOMENDAÇÕES FUNDAMENTAIS
  - 2.2. RUÍDOS E VIBRAÇÕES
3. INFORMAÇÕES SOBRE A MOVIMENTAÇÃO
  - 3.1. ELEVAÇÃO E TRANSPORTE DA EMBALAGEM
  - 3.2. CONTROLE NA ENTREGA
  - 3.3. DESEMBALAGEM
  - 3.4. MONTAGEM E AJUSTE DA PEGA
  - 3.5. ELEVAÇÃO E TRANSPORTE: MÁQUINA, BATERIA E CARREGADOR
4. INFORMAÇÕES TÉCNICAS
  - 4.1. DESCRIÇÃO GERAL
  - 4.2. BATERIAS
  - 4.3. CARREGADOR DE BATERIA
  - 4.4. BATERIA
  - 4.5. MÁQUINA
  - 4.6. CONFIGURAÇÃO DO INDICADOR DE DESCARGA DE BATERIAS
  - 4.7. ACESSÓRIOS
5. INFORMAÇÕES DE INSTALAÇÃO
  - 5.1. PREPARAÇÃO DA BATERIA
  - 5.2. INSTALAÇÃO E CONEXÃO DA BATERIA
  - 5.3. CONFIGURAÇÃO DE CARREGADOR DE BATERIA
  - 5.4. PREPARAÇÃO DA MÁQUINA
6. INFORMAÇÕES DE UTILIZAÇÃO
  - 6.1. RECARGA DAS BATERIAS
  - 6.2. MONTAGEM E DESMONTAGEM DA ESCOVA
  - 6.3. DESLOCAMENTO DA MÁQUINA
  - 6.4. MONTAGEM DO RODO
  - 6.5. DESMONTAGEM DO RODO
  - 6.6. SUBSTITUIÇÃO DAS LÂMINAS EM BORRACHA DO RODO
  - 6.7. MONTAGEM E DESMONTAGEM DO PROTETOR ANTISSALPICOS
  - 6.8. MONTAGEM, DESMONTAGEM E AJUSTE DE ACESSÓRIOS (ESCOVAS, ARRASTADORES E DISCOS ABRASIVOS)
  - 6.9. ENCHIMENTO E DESCARGA DA RESERVATÓRIO DA SOLUÇÃO
    - 6.9.1. VISUALIZAÇÃO DO NÍVEL DE ENCHIMENTO DO TANQUE DE SOLUÇÃO
    - 6.9.2. ESVAZIAMENTO DO TANQUE DE SOLUÇÃO
  - 6.10. DESCARGA DO RESERVATÓRIO DE RECUPERAÇÃO
  - 6.11. AJUSTE DA QUANTIDADE DE SOLUÇÃO DE DETERGENTE.
  - 6.12. CONDUÇÃO DA MÁQUINA
  - 6.13. MÉTODO DE TRABALHO
  - 6.13.1. PREPARAÇÃO E ADVERTÊNCIAS
  - 6.13.2. CONTROLE DO ESTADO DE CARGA DA BATERIA
  - 6.14. LAVAGEM DIRETA OU PARA SUPERFÍCIES LIGEIRAMENTE SUJAS
  - 6.14.1. LAVAGEM INDIRECTA OU PARA SUPERFÍCIES MUITO SUJAS
  - 6.14.2. OPERAÇÕES DEPOIS DA LAVAGEM
  - 6.15. NORMAS ESPECÍFICAS DE UTILIZAÇÃO DO MODELO AC 230V
7. MANUTENÇÃO
  - 7.1. TANQUES
  - 7.2. FILTRO DA SOLUÇÃO DO DETERGENTE
  - 7.3. TUBO DE ASPIRAÇÃO
  - 7.4. RODO
    - 7.4.1. DESMONTAGEM DO RODO
    - 7.4.2. SUBSTITUIÇÃO DAS LÂMINAS EM BORRACHA DO RODO
  - 7.5. ACESSÓRIOS
  - 7.6. CORPO DA MÁQUINA
  - 7.7. BATERIAS
  - 7.8. MANUTENÇÃO PERIÓDICA
  - 7.9. PEÇAS DE REPOSIÇÃO ACONSELHADAS
8. RESOLUÇÃO DE PROBLEMAS
  - 8.1. A MÁQUINA NÃO FUNCIONA
  - 8.2. A MÁQUINA NÃO AVANÇA
  - 8.3. NÃO GIRA A ESCOVA
  - 8.4. NÃO DESCE OU DESCE MUITO POUCA SOLUÇÃO DETERGENTE
  - 8.5. SEM ASPIRAÇÃO
  - 8.6. POUCA ASPIRAÇÃO
  - 8.7. O MOTOR DE ESCOVAS OU O MOTOR DE ASPIRAÇÃO NÃO PARAM
  - 8.8. O RODO NÃO LIMPA OU NÃO SECA BEM
  - 8.9. O CARREGADOR DE BATERIAS NÃO FUNCIONA
  - 8.10. AS BATERIAS NÃO SE CARREGAM OU NÃO MANTÊM A CARGA
9. LEGENDA DO ALARME
10. GARANTIA CONTRATUAL
  - 10.1. ELIMINAÇÃO DA MÁQUINA
  - 10.2. DESCARTE (WEE)

## 1. INFORMAÇÕES GERAIS

### 1.1. OBJETIVO DO MANUAL

Para facilitar a consulta e a releitura dos assuntos de interesse, consultar o índice colocado no início da seção do próprio idioma.

O presente manual foi redigido pelo fabricante e constitui parte integrante do produto; portanto, deve ser conservado com cuidado durante toda a vida da máquina até o seu desmanche.

O cliente deve certificar-se de que os operadores tenham lido o conteúdo do presente manual a fim de seguir escrupulosamente as instruções descritas.

Apenas a constante observação das indicações fornecidas neste manual permite obter os melhores resultados em questões de segurança, desempenho, eficácia e durabilidade do produto adquirido. Não seguir corretamente estas regras poderá provocar danos ao operador, à máquina, à superfície lavada e ao meio ambiente e que em caso algum poderão ser imputados ao fabricante.

O presente manual refere-se detalhadamente à máquina e fornece indicações e descrições relativas exclusivamente a baterias e aos carregadores de baterias (opcionais) dos quais dispomos.

**As baterias e o carregador de baterias são componentes fundamentais para completar a máquina e condicionam o seu funcionamento em termos de autonomia e desempenho. Apenas a correta combinação entre os dois acessórios (baterias e carregador de baterias) permite obter o máximo desempenho e evitar prejuízos significativos. Para informações detalhadas sobre o assunto, é necessário consultar os manuais específicos das baterias e do carregador de baterias.**

**Os carregadores de baterias e as baterias que sugerimos (opcionais) asseguram a melhor compatibilidade com a máquina e oferecem, além de uma excepcional versatilidade (carregador de baterias), os mais elevados padrões de qualidade e desempenhos da categoria.**

### 1.2. TERMINOLOGIA E LEGENDA DE SÍMBOLOS

Para uma maior clareza e para evidenciar de modo adequado os vários aspectos das instruções descritas, foram utilizados os termos e símbolos que são em seguida definidos e ilustrados:

#### - Máquina.

Esta definição substitui a denominação comercial à qual se refere este manual.

#### - Operador.

A pessoa responsável pela instalação, comissionamento, regulação, manutenção, limpeza, reparação, transporte de uma máquina

#### - Técnico.

Denominação das pessoas que possuem

a experiência, a preparação técnica e o conhecimento das leis e das normas que lhe permitem fazer qualquer tipo de intervenção necessária, com a capacidade de reconhecer e evitar possíveis perigos durante a instalação e a manutenção da máquina.

 **SÍMBOLO DE INDICAÇÃO** São informações de especial importância com a finalidade de evitar falhas na máquina.

 **SÍMBOLO DE ATENÇÃO** São informações extremamente importantes com a finalidade de evitar sérios danos à máquina e ao meio ambiente no qual se trabalha.

 **SÍMBOLO DE PERIGO** São informações vitais a fim de evitar graves (ou extremas) consequências à saúde das pessoas e à integridade do produto e do meio ambiente no qual se trabalha.

 **Peso total (operacional)**

 **Inclinação máxima de uso: 2%**  
**(máx inclinação de transporte 10%)**

 **Potência da escova**

 **Potência de aspiração**

### 1.3. IDENTIFICAÇÃO DO PRODUTO

A placa de identificação situada na parte traseira da máquina contém as informações.

### 1.4. UTILIZAÇÃO APROPRIADA

Este aparelho destina-se ao uso industrial, p.ex. em hotéis, escolas, hospitais, fábricas, lojas, escritórios e lojas à exploração.

A máquina em questão é uma lavadora e secadora de pisos: deve ser utilizada para a lavagem e a aspiração de líquidos de pisos planos, rígidos, horizontais, lisos ou ligeiramente rugosos, uniformes e livres de obstáculos em ambientes civis e industriais. Qualquer outra utilização é proibida; recomendamos consultar atentamente as informações sobre a segurança indicadas no presente manual.

A lavadora e secadora distribui sobre a superfície que deve ser tratada uma quantidade de solução (regulada adequadamente) de água e detergente ao passo que as escovas fazem a remoção da sujeira do chão. O sistema de aspiração com o qual a máquina está equipada, através de um rodo em contato com o chão, permite secar perfeitamente em uma só passagem os líquidos e a sujeira que acabou de ser removida pelas escovas frontais.

Combinando adequadamente um detergente para a limpeza com os vários tipos de escovas (ou discos abrasivos) disponíveis, a máquina é capaz de adaptar-se a todas as combinações de tipos de piso e sujeira.



## 1.5. MODIFICAÇÕES TÉCNICAS

O fabricante reserva-se o direito de fazer, sem qualquer pré-aviso, modificações técnicas ao produto para fins de atualização ou aprimoramento técnico. Por este motivo alguns detalhes da máquina adquirida poderão ser diferentes das informações encontradas em catálogos comerciais ou nas ilustrações contidas neste manual, sem que, por isso, sejam comprometidas a segurança e as informações fornecidas a seu respeito.

## 2. INFORMAÇÕES SOBRE A SEGURANÇA

### 2.1. RECOMENDAÇÕES FUNDAMENTAIS

**☞ Ler atentamente o “manual de instruções para a utilização” antes de continuar com as operações de partida, utilização, manutenção normal, ou qualquer outro tipo de intervenção sobre a máquina.**

**⚠ Respeitar rigorosamente todas as indicações contidas no presente manual e naqueles relativos às baterias e aos carregadores de baterias (prestando especial atenção às indicações de atenção e de perigo).**

**O fabricante declina qualquer responsabilidade por danos a pessoas ou objetos que sejam consequência do não cumprimento destas indicações.**

⚠ Esta máquina deve ser alimentada unicamente com uma extra baixa tensão de segurança correspondente à marcação indicada na placa dos dados técnicos.

☞ Antes da utilização da máquina, assegurar-se de que cada componente esteja corretamente posicionado.

⚠ A máquina deve ser utilizada apenas por pessoal treinado para a sua utilização, que tenha demonstrado a própria capacidade e que tenha sido expressamente encarregado para o seu uso. Para evitar o uso não autorizado da máquina, quando não estiver sendo utilizada deverá ser guardada num local não acessível a estranhos.

⚠ Este aparelho não é adequado para a utilização por pessoas (incluindo crianças) com capacidades físicas, sensoriais e psíquicas reduzidas e por pessoas com falta de experiência e/ou conhecimentos.

As crianças devem ser supervisionadas, de modo a assegurar que não brincam com o aparelho.

⚠ Não utilizar esta máquina para fins diferentes daqueles expressamente previstos. Avaliar o tipo de edifício no qual se trabalha e respeitar atentamente as normas e as condições de segurança em vigor.

☞ Não utilizar a máquina em lugares não adequadamente iluminados, em ambientes explosivos, em presença de sujeira nociva à saúde (poeiras, gás, etc.), em vias ou passagens públicas e em ambientes externos em geral.

⚠ O campo de temperatura previsto para a utilização

da máquina é entre +4°C e +35°C; armazenar a máquina em repouso em um local seco e não corrosivo no qual a temperatura esteja entre +10°C e +50°C.

O campo de umidade previsto para a máquina em qualquer tipo de condição é entre 30% e 95%.

**☞ Nunca usar ou aspirar líquidos, gases, poeiras secas, ácidos e solventes, puros ou diluídos (por ex. diluentes para tintas, acetona, etc.), inflamáveis ou explosivos (por ex. gasolina, óleo combustível, etc.); nunca aspirar objetos em chamas ou incandescentes.**

⚠ Não utilizar a máquina em inclinações ou rampas superiores a 2%. Em caso de pequenas inclinações, não utilizar a máquina de modo transversal, manobrando-a sempre com cuidado e não fazendo inversões. No transporte em rampas ou inclinações mais elevadas (máximo de 10%), prestar a máxima atenção para evitar tombamentos e/ou acelerações incontroladas. Utilizar apenas a velocidade mais baixa! Passar por rampas e/ou degraus exclusivamente com a cabeça das escovas e o rodo levantados.

**⚠ Nunca estacionar a máquina em superfície inclinada.**

☞ A máquina nunca deve ser deixada sem vigilância com a chave inserida e ligada; deixá-la somente depois que ela estiver desligada e sem a chave, assegurada contra movimentos acidentais e desligada da eventual alimentação elétrica.

☞ Durante a utilização, prestar atenção a terceiros, em especial a crianças presentes no local no qual se trabalha.

⚠ Não utilizar a máquina para o transporte de pessoas/objetos ou para a tração de objetos. Não rebocar a máquina.

☞ Não utilizar a máquina como um posto de apoio para nenhum peso e por nenhum motivo.

⚠ Não obstruir as aberturas de ventilação e de eliminação de calor.

⚠ Não remover, modificar ou burlar os dispositivos de segurança.

⚠ Utilizar sempre as proteções individuais para a segurança do operador: avental ou vestuário de proteção, calçados antiderrapantes e impermeáveis, luvas de borracha, óculos e auriculares de proteção, máscaras para a proteção das vias respiratórias. Antes de iniciar a trabalhar, remover as joias, relógios, gravatas e qualquer outra coisa capaz de provocar graves acidentes.

⚠ Não colocar as mãos entre as partes em movimento.

☞ Não utilizar detergentes diferentes daqueles previstos e seguir as instruções indicadas nas respectivas fichas de segurança. Recomendamos conservar os detergentes em um local fora do alcance das crianças e também, no caso de contato com os olhos, lavar imediatamente e abundantemente com

água e, em caso de ingestão, consultar imediatamente um médico.

⚠ Certificar-se de que as tomadas de corrente para a alimentação do carregador de baterias estejam conectadas a uma adequada rede de terra e que estejam protegidas por disjuntores e diferenciais.

🔧 Ao equipar a máquina com baterias de gel, assegurar-se da correta regulagem do indicador de descarga posicionado no painel de instrumentos. Dirigir-se ao próprio revendedor ou consultar o parágrafo específico.

⚠ É indispensável observar as instruções do fabricante de baterias e observar as disposições do Legislador. Manter as baterias sempre limpas e secas a fim de evitar correntes de dispersão superficial. Proteger as baterias contra impurezas tais como, por exemplo, poeiras metálicas.

🔧 Não apoiar ferramentas sobre as baterias: perigo de curto-circuito e de explosão.

⚠ Nunca lavar a máquina com jatos de água.

🔧 Os fluidos recuperados contêm detergentes, desinfetantes, água, material orgânico e inorgânico recuperado durante as fases de trabalho: eles devem ser eliminados de acordo com as normas pertinentes em vigor.

⚠ Em caso de falha e/ou mau funcionamento da máquina, desligá-la imediatamente (desconectando-a da rede de alimentação elétrica ou das baterias) e não adulterá-la.

Dirigir-se a um centro de assistência técnica do fabricante.

🔧 Todas as operações de manutenção ou substituição dos acessórios devem ser feitas em ambientes adequadamente iluminados e apenas depois de ter desligado a máquina da alimentação elétrica, desligando o conector de bateria.

🔧 Para executar qualquer tipo de intervenção no sistema elétrico e todas as operações de manutenção e reparação (especialmente aquelas não explicitamente descritas neste manual) requisitar apenas os serviços de pessoal especializado, experiente no setor e apto a cumprir as normas de segurança pertinentes.

🔧 É permitido o uso apenas de acessórios e peças de reposição originais fornecidas pelo Fabricante, pois só esses produtos podem garantir o funcionamento do aparelho de modo seguro e sem problemas. Não usar partes desmontadas de outras máquinas ou outros conjuntos como peças de reposição.

🔧 Antes de qualquer utilização, controlar a máquina e, principalmente, verificar se o cabo de carregamento da bateria e o conector estão em boas condições e seguros para funcionar. Se não estiverem em perfeitas condições, não utilizar a máquina por nenhum motivo antes da reparação da parte por um especialista autorizado.

🔧 Desligar imediatamente o motor de aspiração ao perceber vazamentos de espuma ou de líquido.

🔧 Não utilizar a máquina em pisos têxteis, tais como tapetes, carpetes, etc.

A utilização de ceras, detergentes espumosos ou dispersões ao longo dos tubos podem provocar à máquina sérios problemas ou obstruir os tubos.

## 2.2. RUÍDOS E VIBRAÇÕES

Ver última página.

## 3. INFORMAÇÕES SOBRE A MOVIMENTAÇÃO

### 3.1. ELEVAÇÃO E TRANSPORTE DA EMBALAGEM

⚠ Durante todas as operações de elevação ou transporte, assegurar-se de ter fixado corretamente a máquina embalada, a fim de evitar tombamentos ou quedas acidentais.

As operações de carga e descarga dos meios de transporte devem ser feitas com iluminação adequada.

A máquina embalada deve ser movimentada com meios adequados, prestando atenção para não danificar/bater a embalagem em nenhum lado e para não virar ao contrário, e tomar o cuidado necessário ao apoiá-la no chão.

🔧 Todas estas indicações valem também para as baterias e para o carregador de bateria.

### 3.2. CONTROLE NA ENTREGA

🔧 No momento da entrega da mercadoria (máquina, bateria ou carregador de bateria) pelo transportador, verificar com atenção a integridade da embalagem e do seu conteúdo. Caso sejam constatados danos, comunicar ao transportador e providenciar, por escrito (seleccionando no documento o termo "reserva"), a apresentação do pedido de indenização antes de aceitar a mercadoria.

### 3.3. DESEMBALAGEM

⚠ Usar o vestuário de proteção e utilizar os instrumentos adequados para limitar o risco de acidente.

Para a máquina, prosseguir de acordo com a seguinte sequência.

Se a máquina está embalada em uma caixa:

- Cortar e eliminar as cintas de plástico com tesoura ou turquês.

- Tirar, puxando para cima, a caixa de papelão.

- Retirar os envelopes do seu interior e verificar o seu conteúdo (manual de utilização e manutenção, conector para carregador de baterias).

- Retirar os suportes de plástico ou os apoios de plástico que fixam a máquina ao palete.

- Liberar da embalagem a escova e o rodo.

- Fazer descer a máquina (empurrando-a por detrás)

do palete utilizando um plano inclinado bem fixado ao piso e ao paleta.

Se a máquina está embalada em um engradado de madeira:

- Retirar todas as paredes de madeira do paleta, iniciando pela superior.

- Retirar a película de proteção da máquina.

- Retirar os suportes de plástico ou os apoios de plástico que fixam a máquina ao paleta.

- Liberar da embalagem a escova e o rodo.

- Fazer descer a máquina (empurrando-a por detrás) do paleta utilizando um plano inclinado bem fixado ao piso e ao paleta.

Prosseguir com as mesmas precauções e indicações para retirar da embalagem o carregador de baterias adicional (extraindo-o pela parte superior da embalagem pelas alças apropriadas) e a bateria opcional.

Após afastar a máquina de todas as embalagens será possível montar os acessórios e as baterias de acordo com o parágrafo específico.

Convém conservar todos os elementos da embalagem, pois poderão ser úteis para proteger a máquina e os acessórios em um transporte seguinte para outro local ou para centros de assistência autorizados. De outra forma, as embalagens devem ser eliminadas de acordo com as leis pertinentes em vigor.

### 3.4. MONTAGEM E AJUSTE DA PEGA

- Coloca a pega no lugar.

- Fixe a pega na altura desejada e aperte os 2 botões (Foto B-21).

- Deslize o tubo de aspiração para a sua sede no tanque de recuperação (Foto A-3).

- Engate o conector de segurança Anderson (Foto B-18) à sua sede (Foto B-17).

### 3.5. ELEVAÇÃO E TRANSPORTE: MÁQUINA, BATERIA E CARREGADOR

⚠ Nunca elevar a máquina com uma empilhadeira; em nenhuma zona da armação existem as condições necessárias para fazer uma elevação direta.

Antes da preparação da embalagem e do transporte, é necessário:

- Esvaziar o reservatório de recuperação e o reservatório da solução.

- Desmontar o rodo e as escovas ou arrastadores.

- Desconectar e retirar as baterias.

Colocar a máquina no paleta original (ou sobre um equivalente que suporte o seu peso e que seja adequado às suas dimensões) com um plano inclinado.

Fixar firmemente o paleta à máquina e o rodo com suportes metálicos ou outro dispositivo que seja adequado ao peso dos elementos.

Elevar o paleta com a máquina para carregá-lo no meio de transporte.

Fixar firmemente a máquina e o paleta com cabos fixados ao meio de transporte.

Alternativamente, no caso de meios de transporte privados, com rampas inclinadas, é possível empurrar diretamente a máquina sem paletes, certificando-se de proteger todos os componentes e a própria máquina de choques violentos, umidade, vibrações e movimentos acidentais durante o transporte.

As caixas das baterias são fornecidas com furos para fixar o equipamento de manuseamento adequado.

⚠ Para elevação ou introdução (no compartimento da máquina) da bateria, usar exclusivamente pessoal e meios adequados (cabos, olhais, etc.) à operação e ao peso das cargas em questão. Utilizar para o transporte as mesmas precauções e indicações sugeridas para a máquina em conjunto com as indicações do manual específico do fabricante.

O carregador de baterias pode ser transportado em suportes disponíveis, tanto verticalmente como horizontalmente, utilizando as mesmas precauções e indicações previstas para a máquina em conjunto com as indicações do manual específico.

## 4. INFORMAÇÕES TÉCNICAS

### 4.1. DESCRIÇÃO GERAL

#### 4.2. BATERIAS

Independentemente do tipo de construção, o desempenho de uma bateria é sempre indicado com uma capacidade referida por um período de descarga. Outro valor importante é o número de descargas possíveis. A capacidade é expressa em amperes por hora (Ah), enquanto o período de descarga é indicado geralmente em 20 horas (C20) ou então 20h, ou então não expressamente indicado) ou 5 horas (C5 ou então 5h). Os ciclos de descarga/carga são a indicação do número de vezes que a bateria suporta a carga nas melhores condições e na prática indicam a vida útil da bateria respeitando todas as medidas previstas.

Isto significa que a capacidade de uma bateria varia de acordo com a velocidade de utilização da energia (a corrente), por isso os valores da capacidade expressos em C5 ou C20 variam sensivelmente. É fundamental considerar estes fatores a fim de fazer uma correta comparação entre os produtos disponíveis no mercado e aqueles que nós oferecemos.

📖 Consultar o manual das baterias para evitar riscos físicos e econômicos.

- Bateria de módulos de gel: este tipo de baterias não requer manutenção nem ambientes especiais para o carregamento (pois não emitem gases nocivos) e por isso são muito aconselhadas.

⚠ Não é possível afirmar que baterias e carregadores de baterias com as mesmas características técnicas que oferecemos sejam análogos; somente uma perfeita compatibilidade entre estes elementos (baterias de gel e carregador de baterias) é capaz de garantir o desempenho, a vida útil, a segurança e o

valor econômico investido.

**⚠ A máquina deve ser configurada para o tipo de bateria usada:**

**Pb - GEL - Li.**

**A configuração padrão é para baterias de GEL. Consulte o Centro de Serviços para alterar a configuração.**

### 4.3. CARREGADOR DE BATERIA

Este tipo de carregador de baterias de alta frequência proporciona uma recarga ideal das baterias, prolongando a sua autonomia e vida útil, e graças à possibilidade de ser configurado, é uma solução muito versátil.

**⚠ Não é possível afirmar que baterias e carregadores de baterias com as mesmas características técnicas que oferecemos sejam análogas; somente uma perfeita compatibilidade entre estes elementos (baterias de gel e carregador de baterias) é capaz de garantir o desempenho, a vida útil, a segurança e o valor econômico investido.**

### 4.4. BATERIA

Se fornecidas, as baterias de gel estão prontas para instalação:

Polo positivo de cor vermelha

Polo negativo de cor preta.

### 4.5. MÁQUINA

#### Foto A

- 1 Volante
- 2 Alavanca de comando (homem presente)
- 3 Tubo de aspiração
- 4 Coifa de aspiração e acesso ao tanque de recuperação
- 5 Reservatório de recuperação
- 6 Reservatório da solução
- 7 Tampa do tubo de descarga do reservatório de recuperação
- 8 Tubo de descarga do reservatório de recuperação
- 9 Tampa de enchimento do tanque de solução
- 10 Manipulo de regulagem da direção
- 11 Disco para-choques
- 12 Antissalpícos

#### Foto B

- 13 **Painel de controle**
- 14 Tampa da placa eletrônica
- 15 Carregador de baterias incorporado
- 16B Tomada do cabo de alimentação do carregador
- 16 Cabo de alimentação (apenas CA 230V)
- 17 Caixa do conector de segurança da bateria (Anderson)
- 18 Conector de segurança da bateria (Anderson)
- 19 Alavanca de comando de elevação do rodo

- 20 Roda posterior
- 21 Botões de fixação e regulagem da pega
- 46 Tubo com bujão de drenagem e indicador do nível do tanque de solução

#### Foto C

- 22 Torneira para regular o fluxo de saída da solução detergente
- 23 Filtro do tanque da solução do detergente (20 Roda posterior)

#### Foto E

- (13) **Painel de controle**
- 32 Interruptor geral LIGA/DESLIGA:  
Luz acesa = LIGA  
Luz apagada = DESLIGA
- 32A Indicador de alavanca de controle  
Luz acesa = LIGA  
Luz apagada = DESLIGA
- 33 Interruptor do motor da escova:  
Luz acesa = LIGA  
Luz intermitente = função econômica  
Luz apagada = DESLIGA
- 34 Interruptor do motor de aspiração:  
Luz acesa = LIGA  
Luz intermitente = função econômica  
Luz apagada = DESLIGA

- 35 Interruptor de desengate da escova e solução de limpeza:  
Luz acesa = saída de solução  
Luz apagada = não sai nenhuma solução e a escova pode ser desengatada
- 36 Indicador do carregador de baterias:
- 37 Luz verde      bateria carregada
- 38 Luz amarela    bateria carregada em 50%
- 39 Luz vermelha    bateria descarregada

#### Foto F

- 40 Filtro de aspiração
- 41 Compartimento de baterias com baterias 2 x 12V
- 42 Esquema de conexão das baterias
- 43 Boia

#### Foto G

- (27) Conexão de engate do tubo de aspiração
- 44 Suporte do rodo
- 45 Manipulo de fixação do rodo

#### Foto H

- 44 Suporte do rodo

28 Manípulo de fixação do rodo

#### Foto 1

- 24 Parafusos de fixação das lâminas do rodo
- 25 Lista anterior de bloqueio da lâmina do rodo
- 26 Lâmina do rodo dianteiro
- 27 Conexão de engate do tubo de aspiração
- 28 Manípulo de fixação do rodo
- 29 Lâmina do rodo traseiro
- 30 Lista de bloqueio da lâmina do rodo
- 31 Manípulo de desmontagem das lâminas do rodo

### 4.6. CONFIGURAÇÃO DO INDICADOR DE DESCARGA DE BATERIAS

No momento da compra da lavadora e secadora a placa eletrônica está configurada para o funcionamento com baterias de GEL.

### 4.7. ACESSÓRIOS

O seu fornecedor da máquina poderá mostrar uma lista completa e atualizada de todos os acessórios disponíveis, como escovas, arrastadores, discos, etc.

## 5. INFORMAÇÕES DE INSTALAÇÃO

### 5.1. PREPARAÇÃO DA BATERIA

⚠ As características técnicas das baterias utilizadas devem corresponder às indicadas no parágrafo das informações técnicas. A utilização de baterias diferentes pode provocar sérios danos à máquina ou pode necessitar de carregamentos mais frequentes.

🔌 Durante a instalação ou qualquer tipo de manutenção das baterias, o operador deve estar equipado com os acessórios de proteção adequados para evitar acidentes. Operar longe de chamas livres, não ligar em curto-circuito os polos das baterias, não causar faíscas e não fumar.

### 5.2. INSTALAÇÃO E CONEXÃO DA BATERIA

⚠ Estas operações devem ser feitas por pessoal especializado.

Certifique-se de que os dois tanques estão vazios. Caso contrário, esvazie-os seguindo o procedimento específico.

- Levante e retire o tanque de recuperação, para que você tenha acesso de cima para o compartimento da bateria.

(Foto B-17)(Foto B-18) **Separar o conector Anderson do cabeamento das baterias do conector Anderson do cabeamento da máquina.**

Pegar sempre com a mão os conectores, nunca puxar os cabos.

🔌 **Fixar a cabeamento da bateria à bateria ligando os bornes exatamente e apenas nos polos com o mesmo símbolo (cabeamento vermelho "+", cabeamento preto "-")! Um eventual curto-circuito da bateria pode provocar explosões.**

Após verificar se todos os comandos do painel estão na posição "0" ou de qualquer modo em repouso, ligar o conector da bateria ao da máquina.

⚠ Fechar o compartimento da bateria (abaixando o tanque de recuperação) prestando atenção para não esmagar nenhum cabeamento.

### 5.3. CONFIGURAÇÃO DE CARREGADOR DE BATERIA

No momento da compra da lavadora e secadora o carregador de baterias está configurado para o funcionamento com baterias de GEL. Para alterar as configurações do carregador consulte o manual do fabricante.

Se a máquina fornecer de fábrica a Bateria e o Carregador de baterias, a definição da máquina e do carregador de baterias é efetuado pelo fabricante.

Em caso de modificações do equipamento, ou seja, do tipo de bateria e carregador de bateria, aconselhamos sempre buscar o centro de assistência autorizado para a definição da máquina e definição da curva de carga do carregador de bateria.

Como indicação máxima, valem os seguintes critérios:

**Para baterias Pb-ácido e GEL:** corrente de carga igual a cerca de 10/12% da capacidade em Ah-C20

**Para baterias de lítio:** corrente de carga igual a cerca de 40% da capacidade em Ah

**A não observação das indicações acima pode causar danos graves à bateria e a anulação das condições de garantia.**

### 5.4. PREPARAÇÃO DA MÁQUINA

⚠ Antes de iniciar a trabalhar, colocar calçados antiderrapantes, luvas e qualquer outro equipamento de proteção pessoal indicado pelo fornecedor do detergente utilizado ou necessário para o tipo de ambiente de trabalho.

🔌 Fazer as seguintes operações antes de iniciar a trabalhar; consultar os relativos parágrafos para uma descrição detalhada destas fases:

Controlar o nível da carga da bateria e efetuar o carregamento, se necessário.

Montar as escovas ou discos arrastadores (com os discos abrasivos) do tipo adequado para a superfície e o trabalho a fazer.

Montar o rodo, verificar se está bem fixado, ligado ao tubo de aspiração e com as lâminas de secagem não excessivamente desgastadas.

Verificar se o reservatório de recuperação está vazio, se assim não for, esvaziá-lo completamente.

Controlar e fechar completamente o comando de

fornecimento de solução detergente.  
Encher o reservatório da solução através do furo traseiro com água limpa e detergente não espumoso em uma concentração adequada.

☞ Para evitar qualquer perigo, é aconselhável familiarizar-se aos movimentos da máquina, testando sobre uma superfície ampla e sem obstáculos.

Para obter os melhores resultados em termos de limpeza e durabilidade do aparelho, sugerimos algumas simples mas importantes operações:

- Identificar a área de trabalho, afastando os possíveis obstáculos do caminho; se a superfície for muito ampla, trabalhar em áreas retangulares contíguas e paralelas entre si.

- Escolher uma trajetória de trabalho retilínea e começar a trabalhar a partir da zona mais distante para não ter que voltar a passar por zonas já limpas.

## 6. INFORMAÇÕES DE UTILIZAÇÃO

### 6.1. RECARGA DAS BATERIAS

Prepare e verifique o carregador de acordo com o parágrafo específico.

☞ Seguir o manual de utilização e segurança do fabricante das baterias (ver parágrafo da manutenção de baterias).

Se a máquina estiver equipada com baterias de gel (sem manutenção), seguir as instruções abaixo.

Segure os conectores com as mãos, não puxe os cabos.

### 6.2. MONTAGEM E DESMONTAGEM DA ESCOVA

⚠ Nunca trabalhar sem as escovas ou o disco de arrasto com disco abrasivo instalado perfeitamente na máquina.

#### Para a montagem:

Coloque a escova no chão;

Levante o rodo por meio da alavanca (Foto B-19).

Segure o volante (Foto A-1) e, com a alavanca, levante a parte frontal da máquina, girando-a sobre a roda traseira (Foto C-20);

posicionar acima da escova, prestando atenção para que o flange de fixação da escova esteja sob o engate metálico da máquina.

Ligue a máquina usando (Foto E-32) o interruptor principal no painel de controle (Foto E-13).

Selecione a rotação da escova utilizando o interruptor de rotação adequado (Foto E-33) e inicie a rotação da escova operando a alavanca de controle (Foto A-2): a escova engatará automaticamente.

Para a montagem do disco de arrastamento, fazer da mesma forma.

⚠ Não deixar que o comprimento dos fios das

escovas se reduza a menos de 1 cm.

⚠ Não permitir que a espessura dos discos abrasivos se reduza a menos de 1 cm.

Trabalhar com a escova muito desgastada ou disco abrasivo muito fino pode provocar danos à máquina e ao piso.

Controlar regularmente o estado de desgaste destes componentes antes de iniciar o trabalho.

#### Para a desmontagem ou substituição:

Certifique-se de que o motor com escova e o motor de aspiração estão desligados (as luzes correspondentes devem estar apagadas).

Levante o rodo por meio da alavanca (Foto B-19).

Segure a direção (Foto A-1) e, com a alavanca, levante a parte frontal da máquina girando-a sobre as rodas traseiras;

Acione uma alavanca de controle e simultaneamente pressione o botão (Foto E-35).

Desta forma, a escova é automaticamente liberada.

Para a desmontagem do disco de arrastamento, fazer da mesma forma.

### 6.3. DESLOCAMENTO DA MÁQUINA

Para deslocar a máquina quando ela não estiver funcionando, proceda da seguinte maneira:

Desligue a máquina usando (Foto E-32) o interruptor principal no painel de controle (Foto E - 13)

Levante o rodo por meio da alavanca (Foto B-19).

Segure a direção (Foto A-1) e, com a alavanca, levante a parte frontal da máquina rodando-a sobre as rodas traseiras.

Mantendo a máquina neste estado, empurre para o trabalho ou armazenamento necessário.

### 6.4. MONTAGEM DO RODO

Baixe o rodo usando a alavanca (Foto B-19).

Insira os pinos de fixação do rodo (Foto H-28) nos orifícios localizados no suporte do rodo (Foto H-44).

Fixe o rodo no suporte aparafusando os dois botões (Foto G-45) nos pinos de fixação do rodo (Foto G-28).

Insira firmemente o tubo de aspiração proveniente da máquina na conexão de engate colocada no corpo do rodo (Foto g-27).

### 6.5. DESMONTAGEM DO RODO

Baixe o rodo usando a alavanca (Foto B-19).

Desconecte o tubo de aspiração da conexão de engate no corpo do rodo (Foto G-27).

Desaparafuse os 2 botões (Foto G-45).

Levante o suporte do rodo (Foto H-44).

Retire o rodo.

### 6.6. SUBSTITUIÇÃO DAS LÂMINAS EM BORRACHA DO RODO

Desmontar o rodo do seu suporte (ver 7.5).



Desatarraxe completamente os botões (Foto I-31) e remova a faixa de bloqueio da lâmina do rodo (Foto I-30).

Remova os parafusos de fixação (Foto I-24) e remova a faixa de bloqueio dianteira (Foto I-25); retire as lâminas em borracha do corpo do rodo puxando-as por uma extremidade.

Para substituir as lâminas de borracha, repita o procedimento no sentido inverso, começando pela lâmina dianteira; trave os parafusos de fixação (Foto I-24), encaixando nas aberturas quadradas correspondentes no corpo do rodo.

Reposicione a lâmina traseira (Foto I-29) e a faixa de bloqueio (Foto I-30), fixando com os puxadores (Foto I-31).

## 6.7. MONTAGEM E DESMONTAGEM DO PROTETOR ANTISSALPICOS

- Desaparafuse os 2 parafusos do protetor antissalpicos (Foto A-12)
- Desaparafuse o parafuso do para-choques (Foto A-11)
- Abra o gancho (Foto A-12)
- Remova o protetor antissalpicos

## 6.8. MONTAGEM, DESMONTAGEM E AJUSTE DE ACESSÓRIOS (ESCOVAS, ARRASTADORES E DISCOS ABRASIVOS)

⚠ Nunca trabalhar sem as escovas ou arrastadores e discos abrasivos instalados perfeitamente na máquina.

Para a montagem:

Assegurar-se de que a placa de escovas esteja em posição elevada e, se não estiver, deverá ser elevada seguindo as indicações do parágrafo específico.

Certificar-se de que o interruptor geral no painel de comandos esteja em posição desligada "0".

Posicione as escovas sob a placa de lavagem, prestando atenção para que o flange de fixação da escova esteja sob o engate metálico da máquina.

Abaixar a placa de lavagem e iniciar a rotação da escova através do interruptor específico: deste modo a escova encaixa automaticamente.

Para a montagem do disco de arrastamento, fazer da mesma forma.

⚠ Não deixar que o comprimento dos fios das escovas se reduza a menos de 1 cm.

⚠ Não permitir que a espessura dos discos abrasivos se reduza a menos de 1 cm.

Trabalhar com escovas demasiado desgastadas ou discos abrasivos demasiado finos pode provocar danos à máquina e ao piso.

Controlar regularmente o estado de desgaste destes componentes antes de iniciar o trabalho.

Para a desmontagem ou substituição:

Assegurar-se de que a placa de escovas esteja em posição elevada e, se não estiver, deverá ser elevada seguindo as indicações do parágrafo específico.

Certificar-se de que o interruptor geral no painel de comandos esteja em posição desligada "0".

Mantendo a escova entre as mãos (ou os discos arrastadores) abaixo da placa, gire-a no sentido de rotação e abaixe para que solte do prato guia.

## 6.9. ENCHIMENTO E DESCARGA DA RESERVATÓRIO DA SOLUÇÃO

⚠ A temperatura da água ou do detergente introduzido não deve ser superior a 50°C

⚠ A cada enchimento do reservatório da solução, esvaziar sempre o tanque de recuperação. **Para o carregamento:**

- **Retire a tampa da máquina (Foto A-9).**

- Deixar um desnível entre a boca da tampa e o nível do líquido.

- Adicionar a quantidade necessária do produto químico, considerando a porcentagem (%) indicada pelo fornecedor em relação à capacidade do reservatório cheio, indicada na ficha do produto.

- Utilizar exclusivamente produtos adequados ao piso e à sujeira a ser removida.

⚠ **A máquina foi projetada para ser utilizada com detergentes não espumosos e biodegradáveis, específicos para a lavagem de pisos. A utilização de outros produtos químicos (tais como hipoclorito de sódio, oxidantes, solventes ou hidrocarbonetos) pode danificar ou destruir a máquina.**

- Seguir as normas de segurança especificadas no respectivo parágrafo e no detergente.

- Para uma lista completa dos detergentes adequados disponíveis, contactar o fabricante da máquina.

- Adicione o detergente sempre depois de encher o tanque com água para evitar a formação de espuma no interior.

⚠ Não deixar a mangueira da água sem vigilância durante o enchimento e inseri-la completamente no reservatório, caso contrário, poderá deslocar-se e molhar partes delicadas da máquina.

- Feche a tampa do tanque.

### 6.9.1. VISUALIZAÇÃO DO NÍVEL DE ENCHIMENTO DO TANQUE DE SOLUÇÃO

O nível de enchimento do tanque de solução de detergente pode ser visto através do tubo transparente na parte de trás da máquina (Foto B-46).

### 6.9.2. ESVAZIAMENTO DO TANQUE DE SOLUÇÃO

O esvaziamento do tanque de solução detergente pode ser realizado através do tubo transparente na parte de trás da máquina (Foto B-46).



- Desengate o tubo da sua caixa e coloque-o num recipiente ou tampa de drenagem.
- Remova a tampa de fechamento do tubo (Foto B-46). e esperar que o tanque se esvazie completamente.
- Quando o esvaziamento for concluído, feche a tubulação com a tampa e reinsira no alojamento.

## 6.10. DESCARGA DO RESERVATÓRIO DE RECUPERAÇÃO

A descarga da água suja deve ser feita em conformidade com as normas nacionais. O utilizador tem a completa responsabilidade de assegurar que estas regras sejam respeitadas.

Quando termina a solução detergente, antes de fazer um enchimento, é necessário sempre esvaziar o reservatório de recuperação.

Em geral, é possível esvaziar o reservatório de recuperação sempre que se deseja, mesmo em fases intermediárias do ciclo de trabalho.

 Esvaziar sempre o tanque de recuperação antes de o levantar, de modo a evitar problemas de saúde pessoais e danos na máquina.

O volume do reservatório de recuperação é superior àquele para a solução, por isso não existe o risco de originar uma situação de potencial perigo para o motor de aspiração; de qualquer maneira, existe uma **boia (Foto F-43)** de segurança que intervém desligando o motor de aspiração caso o nível de líquido sujo seja excessivo.

 Se por qualquer motivo for notado um vazamento de água ou espuma debaixo dos reservatórios, desligar imediatamente o motor de aspiração e esvaziar o reservatório de recuperação.

### Para descarregar o reservatório:

Levar a máquina para o local adequado para o descarregamento da água suja, preferencialmente perto de um banheiro ou de uma boca de esgoto (observar as regras nacionais para a eliminação de águas residuais).

Desligue a máquina.

Liberar do gancho o tubo de descarga (Foto A-7)(Foto A-8) e, mantendo-o no alto, retirar a tampa de fechamento. Abaixar o tubo de descarga em direção ao ponto selecionado.

A operação de esvaziamento pode ser interrompida rapidamente, de acordo com a necessidade, simplesmente mantendo no alto o tubo de descarga. Verificar a quantidade de sujeira residual no reservatório e, se necessário, lavá-lo internamente através do furo de inspeção.

Terminado o esvaziamento do reservatório, tapar o tubo de descarga e fixá-lo ao suporte atrás da máquina.

 A tampa do tubo de descarga deve ser fechada

perfeitamente, sem deixar passar o ar, de outro modo ocorrerá uma perda de depressão que causará uma secagem imperfeita.

## 6.11. AJUSTE DA QUANTIDADE DE SOLUÇÃO DE DETERGENTE.

O fluxo de saída da solução detergente pode ser ajustado utilizando a torneira (Foto C-22).

Coloque a alavanca de controle do fluxo da solução detergente numa posição intermediária entre fechado e totalmente aberto, dependendo do tipo de limpeza a ser realizada.

 Torneira fechada

 Torneira parcialmente aberta

 Torneira totalmente aberta

## 6.12. CONDUÇÃO DA MÁQUINA

### Modelo AC 230V

Ligar à rede o cabo de alimentação (Foto B-16) através de uma extensão.

Acionar o interruptor geral (Foto E-32) na posição ON. Ligue o interruptor da escova "smart run" (Foto E-33), tanto o motor da escova quanto o motor de aspiração são ativados e as duas luzes correspondentes acendem.

**⚠ a escova iniciará a girar apenas acionando a alavanca de comando (Foto A-2) e o indicador acenderá (Foto E-32A).**

Abra a torneira de solução girando a alavanca de dosagem de detergente (Foto C-22).

Se você não quiser usar a solução, pressione o botão (Foto E-35) e a luz correspondente apaga.

Baixar o grupo de aspiração utilizando a alavanca de elevação do rodo (Foto B-19).

Fazer a lavagem do piso, indo lentamente para a frente puxando a alavanca de comando (Foto A-2) para acionar a escova; ao soltar a alavanca de comando, a rotação da escova será interrompida após alguns segundos.

**⚠ Lembrar de levantar o rodo antes de retroceder para que não sofra danos.**

Se você não quiser usar o a escova, pressione o botão (Foto E-33) e a luz correspondente se apagará.

Se você não quiser usar aspiração, pressione o botão (Foto E-34) e a luz correspondente se apagará.

### Modelo DC 2 x 12V

Verifique o engate do conector da bateria, localizado debaixo do tanque de recuperação (Foto B-17)

Acione o interruptor principal (Foto E-32).  
Pelo carregador de baterias incorporado (Foto B-15), controlar o estado de carregamento das baterias (Foto E-36).

Ligue o interruptor da escova "smart run" (Foto E-33), tanto o motor da escova quanto o motor de aspiração são ativados e as duas luzes correspondentes acendem.

Para ativar o modo de economia de energia "Eco" da escova, pressione e segure o botão (Foto E-33) por 2 segundos, a luz correspondente pisca. Para voltar ao modo normal, pressione e segure o botão até que a luz indicadora correspondente se acenda.

Para ativar o modo de economia de energia "Eco" da aspiração, pressione e segure o botão (Foto E-34) por 2 segundos, a luz correspondente pisca. Para voltar ao modo normal, pressione e segure o botão até que a luz indicadora correspondente se acenda.

⚠ **a escova iniciará a girar apenas acionando a alavanca de comando (Foto A-2) e o indicador acenderá (Foto E-32A).**

**Abra a torneira de solução girando a alavanca de dosagem de detergente (Foto C-22).**

Se você não quiser usar a solução, pressione o botão (Foto E-35) e a luz correspondente apaga.

Baixe o grupo de aspiração utilizando a alavanca de elevação do rodo (Foto B-19).

Fazer a lavagem do piso, indo lentamente para a frente puxando a alavanca de comando (Foto A-2) para acionar a escova; ao soltar a alavanca de comando, a rotação da escova será interrompida após alguns segundos.

⚠ **Lembrar de levantar o rodo antes de retroceder para que não sofra danos.**

Se você não quiser usar o a escova, pressione o botão (Foto E-33) e a luz correspondente se apagará.

Se você não quiser usar aspiração, pressione o botão (Foto E-34) e a luz correspondente se apagará.

## 6.13. MÉTODO DE TRABALHO

### 6.13.1. PREPARAÇÃO E ADVERTÊNCIAS

Liberar a superfície a ser tratada (com instrumentos adequados tais como aspiradores, varredores, etc.) de qualquer resíduo sólido livre. Se esta operação preliminar não for realizada, a sujeira sólida poderá impedir o correto funcionamento do rodo, comprometendo a secagem perfeita.

Esta máquina deve ser conduzida exclusivamente por pessoal treinado.

### 6.13.2. CONTROLE DO ESTADO DE CARGA DA BATERIA

A sequência de luzes do indicador do estado de carga (Foto E-36) desliga-se progressivamente até o esgotamento da carga da bateria. Quando a luz

vermelha acender (Foto E-39), desligar o motor das escovas, fechar o fornecimento da solução, terminar de secar um eventual pequeno resíduo de umidade e ir até o local do carregador de baterias para fazer o carregamento da bateria.

⚠ **As baterias podem ser danificadas irremediavelmente se o nível de carga residual for demasiadamente reduzido (ver o manual de utilização da bateria), não forçar a descarga da bateria além dos limites fixados pelas seguranças, desligando e voltando a ligar com a chave e não de outro modo.**

## 6.14. LAVAGEM DIRETA OU PARA SUPERFÍCIES LIGEIRAMENTE SUJAS

Lavagem e secagem em uma única passagem.

Preparar a máquina como descrito anteriormente e utilizá-la como descrito no parágrafo 6.12.

☞ Nunca utilizar a máquina sem solução detergente, pois poderá danificar o pavimento.

### 6.14.1. LAVAGEM INDIRETA OU PARA SUPERFÍCIES MUITO SUJAS

Lavagem e secagem em várias passagens.

Preparar a máquina como descrito anteriormente.

Primeira preparação:

Fazer a lavagem como descrito no parágrafo 6.11 sem, no entanto, fazer a secagem do piso.

**Deixar que a solução detergente faça efeito sobre a sujeira, de acordo com as informações relativas ao detergente utilizado.**

Segunda operação:

Prosseguir como explicado no parágrafo anterior da "Lavagem Direta" (6.13.3) para prosseguir também com a secagem do pavimento.

☞ Nunca utilizar a máquina sem solução detergente, pois poderá danificar o pavimento.

### 6.14.2. OPERAÇÕES DEPOIS DA LAVAGEM

Fechar o fornecimento do detergente.

Depois de ter secado completamente a superfície de eventuais resquícios de água, esperar alguns segundos e depois levantar o rodo e desligar o motor de aspiração.

Dirigir-se a um ponto adequado de descarga dos reservatórios; esvaziar e limpar os reservatórios (ver o parágrafo 6.10).

Desligue a máquina.

Efetuar, se necessário, o carregamento da bateria (ver o parágrafo respectivo).

## 6.15. NORMAS ESPECÍFICAS DE UTILIZAÇÃO DO MODELO AC 230V

O modelo DC 12V poderá ser colocado em funcionamento apenas se a tensão (voltagem) indicada na placa corresponder àquela à disposição no estabelecimento e se a tomada de corrente estiver

equipada com ligação de aterramento. Não danificar o cabo de alimentação, não esmagá-lo e não arrancá-lo.

**⚠ ATENÇÃO!** Não deixar que o cabo de alimentação entre em contacto com as escovas rotativas.

**⚠ ATENÇÃO!** O modelo 230V tem partes sob tensão ou percorridas pela corrente elétrica e o contato com elas pode provocar graves lesões e até a morte.

- Antes de qualquer operação na máquina, é necessário desligá-la da rede elétrica.

- Nunca tocar nos cabos elétricos defeituosos ou que apresentam sinais de desgaste.

- Antes de ter acesso ao sistema elétrico é necessário desligar a máquina e retirá-la da tomada de corrente.

- Caso se encontrem defeitos nos cabos elétricos, danos ou rachaduras, substituí-los imediatamente por peças de reposição originais.

- As ligações à rede devem ser protegidas pelo menos contra os salpicos de água.

**- Para a ligação à rede da máquina, utilizar apenas extensões em conformidade com as normas de segurança em vigor.**

- A tomada de rede à qual a máquina está ligada deve ser equipada com disjuntor.

- É absolutamente proibido o uso da máquina nas imediações de piscinas ou espelhos de água.

## **⚠ SITUAÇÕES DE EMERGÊNCIA**

**Em casos de emergência:**

**- Desligar imediatamente a máquina da rede elétrica.**

**- Aplicar imediatamente as medidas de pronto socorro.**

Em caso de acidente, a máquina não deve ser colocada em funcionamento antes de ter sido examinada por um técnico autorizado pelo fabricante.

## **7. MANUTENÇÃO**

**⚠** Verifique se o interruptor principal do painel de controle está na posição desligado e desconecte o conector da bateria da fiação da máquina (Foto B-17) (Foto B-18).

**⚠** Para executar as intervenções no sistema elétrico e todas as operações de manutenção e reparação (especialmente aquelas não explicitamente descritas neste manual) requisitar apenas os serviços de pessoal especializado, experiente no setor e apto a cumprir as normas de segurança pertinentes.

A regularidade da manutenção da máquina, seguindo atentamente as indicações do fabricante, garante melhor rendimento e maior durabilidade da máquina. Para todas as operações de manutenção periódica, consultar as instruções e advertências detalhadas nos respectivos parágrafos

### **7.1. TANQUES**

Descarregar os dois reservatórios como descrito nos respectivos parágrafos.

Remover a sujeira sólida enchendo e descarregando os reservatórios até a eliminação total da sujeira: utilizar para a operação um tubo de lavagem ou semelhante.

**⚠ Água quente acima de 50°, hidrolimpadora de alta pressão ou jatos de água demasiado violentos podem danificar os reservatórios e a máquina.**

Deixar as tampas dos reservatórios abertas (apenas com a máquina em repouso), para que possam secar e evitar assim a formação de odores desagradáveis.

### **7.2. FILTRO DA SOLUÇÃO DO DETERGENTE**

Para limpar o filtro de solução detergente, remova a tampa transparente (Foto C-23) e o elemento filtrante de rede.

Após a limpeza, substitua o elemento filtrante de rede na sua base e aparafuse novamente a tampa transparente do filtro.

### **7.3. TUBO DE ASPIRAÇÃO**

Separar o tubo de aspiração do rodo (Foto G-27)

Agora é possível lavar e liberar o tubo de entupimentos.

Inserir firmemente o tubo no corpo do rodo.

### **7.4. RODO**

**⚠** Não manusear o rodo com as mãos desprotegidas, usar sempre luvas ou qualquer vestuário de proteção adequado à operação.

Liberar o rodo da máquina e limpá-lo em água corrente com uma esponja ou uma escova.

Controlar a eficácia e o consumo das lâminas de contato com o piso. Elas têm a função de raspar a camada de detergente e água no piso e isolar a porção de superfície para obter a máxima depressão do motor de aspiração: deste modo a secagem da máquina é perfeita. Trabalhando continuamente deste modo, a extremidade da lâmina tem tendência a curvar-se ou deteriorar-se, comprometendo a perfeita secagem, por isso é necessário substituir as lâminas do rodo.



#### **7.4.2. SUBSTITUIÇÃO DAS LÂMINAS EM BORRACHA DO RODO**

Desmontar o rodo do seu suporte (ver 6.5).  
Desatarraxe completamente os botões (Foto I-31) e remova a faixa de bloqueio da lâmina do rodo (Foto I-30)

Retire os parafusos de fixação (Foto I-24) e remova a faixa de bloqueio dianteira (Foto I-25); retire as lâminas de borracha do corpo do rodo, puxando-as de uma extremidade (Foto I-26) (Foto I-29).

Para substituir as lâminas de borracha, repita o procedimento em reverso começando com a lâmina dianteira (Foto I-26);

fixe os parafusos de fixação encaixando nas aberturas quadradas correspondentes no corpo da roda.

Reposicione a lâmina traseira (Foto I-29) e a faixa de bloqueio (Foto I-30), fixando com os puxadores (Foto G-31).

## 7.5. ACESSÓRIOS

Remover e limpar as escovas ou discos arrastadores.

⚠ Controlar atentamente que não estejam aprisionados corpos estranhos como partes metálicas, parafusos, cavacos, cordas ou semelhantes, para não danificar o piso e a máquina.

Verificar o nivelamento de trabalho das escovas (controlar se ocorreu um consumo irregular nas escovas ou nos discos abrasivos)

Utilizar apenas acessórios sugeridos pelo fabricante,

outros produtos podem comprometer a segurança.

## 7.6. CORPO DA MÁQUINA

Para limpar o corpo externo da máquina, utilizar uma esponja ou um pano, usando, se necessário, uma escova macia para retirar a sujeira mais profunda. A superfície antichoque da máquina é rugosa para não evidenciar riscos durante a utilização, todavia esta solução não facilita a remoção de manchas persistentes na superfície.

**É proibida a utilização de máquinas a vapor, de tubos com água corrente ou hidrolimpadoras.**

## 7.7. BATERIAS

A utilização de baterias de Gel ou sem manutenção é muito aconselhado.

### Baterias GEL

Fazer as operações de manutenção de acordo com as instruções do fabricante e com todas as indicações expressas.

Utilizar apenas carregadores de baterias sugeridos pelo fabricante.

## 7.8. MANUTENÇÃO PERIÓDICA

Veja a tabela:

**se as baterias não forem usadas por um período**

PERIODICIDADE DO CONTROLE DE FUNCIONAMENTO	Conforme a necessidade	Após cada utilização	Semanal	Mensal
Desmontagem e limpeza do rodo				
Esvaziamento do tanque de recuperação	X			
Esvaziamento, lavagem ou desinfecção do tanque de recuperação		X		
Recarga das baterias	X	X		
Desmontagem das escovas e verificação do estado de desgaste. Verifique se não há elementos externos que dificultam o movimento dos órgãos ou a eficácia da limpeza.		X		
A inspeção visual do estado geral da máquina		X		
Certifique-se de que os tubos e tubos de admissão não estão entupidos ou obstruídos			X	
Verifique o desgaste das lâminas do rodo			X	
Desmontagem e limpeza do filtro da solução de limpeza			X	
Limpe os sensores de nível de água suja			X	
Limpeza geral da escova lisa, suporte e rodo				X
Verifique o movimento de subida e descida do rodo				X
A lubrificação de peças móveis				X
Verifique a torneira da solução de limpeza				X
Limpe os tubos com anticalcário				X

**de tempo mais longo, desligue e restaure a carga dentro dos limites de tempo especificados para o tipo de bateria usada (geralmente e como precaução, não mais de 3 meses para baterias Pb-acid/GEL/AGM, 6 meses para baterias de íon-lítio). O fabricante não aceita qualquer responsabilidade por danos nas baterias causados pela não observância deste procedimento.**

### **7.9. PEÇAS DE REPOSIÇÃO ACONSELHADAS**

Você será capaz de obter sempre o máximo desempenho da Sua máquina se tiver sempre à disposição o material de consumo mais comum e programando operações de manutenção normais e extraordinárias. Para a lista destas peças de reposição, consultar o seu revendedor.

## **8. RESOLUÇÃO DE PROBLEMAS**

Estas indicações servem para perceber as causas de alguns problemas perante determinados tipos de inconvenientes; para saber que medidas devem ser tomadas devem ser consultadas as seções específicas abaixo.

### **8.1. A MÁQUINA NÃO FUNCIONA**

- ⊗ O conector da bateria foi retirado ou mal ligado ao conector do cabeamento principal.
- ⊕ Ligar firmemente os dois conectores.
- ⊗ A máquina está carregando.
- ⊕ Terminar o carregamento.
- ⊗ As baterias estão descarregadas.
- ⊕ Carregar as baterias.
- ⊗ A placa de controle superaqueceu
- ⊕ Verifique as situações de uso que possam ter causado a falha (inclinação alta, etc.) aguarde 30 min. e tente evitar os mesmos usos incorretos. Se o problema persistir, contate o seu agente de assistência autorizado.

### **8.2. A MÁQUINA NÃO AVANÇA**

Os 2 botões ou alavancas sob o volante não são pressionados corretamente (na presença de um homem).

Pressione corretamente os 2 botões ou alavancas sob o volante (com o homem presente)

- ⊗ A inclinação do piso é muito elevada

- ⊗ As baterias estão descarregadas.

- ⊕ Carregar as baterias.

### **8.3. NÃO GIRA A ESCOVA**

- ⊗ Não está selecionado o interruptor do motor da escova.

- ⊕ Pressionar o botão para ativar a escova.

- ⊗ Intervenção da proteção térmica do motor da escova, o motor sobreaqueceu.

- ⊕ Verificar o motivo (cordas ou objetos semelhantes

que impedem o seu movimento, superfícies excessivamente irregulares, etc.)

- ⊗ O relé do motor ou o motor das escovas está avariado

- ⊕ Substituir.

### **8.4. NÃO DESCE OU DESCE MUITO POUCA SOLUÇÃO DETERGENTE**

- ⊗ O reservatório da solução está vazio.

- ⊕ Encher o reservatório da solução, após ter esvaziado o reservatório de recuperação.

- ⊗ As escovas ou a máquina está parada.

- ⊕ Ativar as escovas.

- ⊗ A alavanca da torneira de regulagem de fluxo está fechada ou quase fechada.

- ⊕ Regular/aumentar o fluxo de saída da solução como desejado.

- ⊗ O filtro da solução detergente está obstruído em algum lugar.

- ⊕ Limpe o filtro.

- ⊗ A linha de abastecimento de detergente está obstruída em algum ponto

- ⊕ Liberar a tubulação removendo a sujeira.

- ⊗ A válvula solenoide de abertura de fluxo está queimada.

- ⊕ Substitua.

### **8.5. SEM ASPIRAÇÃO**

- ⊗ O tubo de aspiração não está ligado ao rodo.

- ⊕ Conectar corretamente

- ⊗ O tubo de aspiração, a tubulação do rodo ou o compartimento de inspeção estão entupidos.

- ⊕ Liberar e limpar as tubulações de qualquer obstrução.

- ⊗ O motor de aspiração está desligado.

- ⊕ Ative-o.

- ⊗ O reservatório de recuperação está cheio.

- ⊕ Esvazie-o.

- ⊗ O motor de aspiração não recebe a alimentação elétrica ou está queimado.

- ⊕ Verificar as conexões e, no segundo caso, substituir o motor.

### **8.6. POUCA ASPIRAÇÃO**

- ⊗ A tampa do reservatório de recuperação não foi fechada firmemente.

- ⊕ Aperte com segurança.

- ⊗ A tampa do tubo de descarga do reservatório de recuperação não está fechada perfeitamente.

- ⊕ Fechar corretamente.

- ⊗ O tubo de aspiração, a tubulação do rodo ou o compartimento de inspeção estão entupidos.

- ⊕ Liberar e limpar as tubulações de qualquer obstrução.

### **8.7. O MOTOR DE ESCOVAS OU O MOTOR DE ASPIRAÇÃO NÃO PARAM**

- ⊗ O interruptor do relé está com defeito.
- ⊙ Parar a máquina, interromper a alimentação geral desligando o conector principal da bateria e contatar o serviço técnico.

### **8.8. O RODO NÃO LIMPA OU NÃO SECA BEM**

- ⊗ As lâminas do rodo estão desgastadas ou arrastam sujeira sólida.
- ⊙ Substituir ou limpar.
- ⊗ A regulagem do rodo não é correta, o avanço deve ser exatamente perpendicular à direção de marcha.
- ⊙ Fazer a regulagem do rodo.
- ⊗ O tubo de aspiração, a tubulação do rodo ou o compartimento de inspeção estão entupidos.
- ⊙ Liberar e limpar as tubulações de qualquer obstrução.

### **8.9. O CARREGADOR DE BATERIAS NÃO FUNCIONA**

- ⊙ Não inicia o carregamento da bateria.
- ⊙ Controlar se o carregador de baterias está realmente ligado à bateria. Consultar o manual do carregador de bateria.

### **8.10. AS BATERIAS NÃO SE CARREGAM OU NÃO MANTÊM A CARGA**

- ⊗ Quando o processo de carregamento está completo, a bateria não está devidamente carregada (consulte o manual de instruções/manutenção do fabricante da bateria)
- ⊙ Verifique a mensagem de erro do carregador e verifique os dados no visor. (ver manual de instruções do carregador).
- ⊙ Ou: devido à inatividade prolongada da máquina, a tensão caiu abaixo do mínimo permitido para carregar a bateria (ver 7.7)
- ⊗ As baterias são novas e não atingem 100% do desempenho esperado.
- ⊙ O acumulador atinge o desempenho máximo após 20-30 ciclos de carregamentos completos.
- ⊗ O eletrólito evaporou e não cobre completamente as placas.
- ⊙ Controlar o manual de utilização e manutenção do fabricante das baterias.
- ⊗ Há visíveis diferenças de densidade entre os vários elementos
- ⊙ Substitua a bateria danificada.

**Consulte sempre o manual de utilização e manutenção das baterias e do carregador. Se isso não resolver o problema, contate o serviço técnico autorizado.**

**O fabricante NÃO poderá ajudar com problemas causados pelo uso de baterias e carregadores não fornecidos diretamente.**

## 9. LEGENDA DO ALARME

veja a tabela

ERRO	DESCRIÇÃO	LED	TIPO DE SINAL
I2T ESCOVAS	Excesso de corrente do motor da escova	Escovas (E33)	Pisca lentamente (a cada 800 mS)
DESLIGAMENTO DAS ESCOVAS	Curto-circuito do motor com escova (pico de corrente além dos limites permitidos pela placa)	Escovas (E33)	Altera entre duas piscadas rápidas e uma pausa de 1 segundo
I2T ASPIRAÇÃO	Excesso de corrente do motor de aspiração	Aspiração (E34)	Pisca lentamente (a cada 800 mS)
DESLIGAMENTO DA ASPIRAÇÃO	Curto-circuito do motor de aspiração (pico de corrente para além dos limites permitidos pela placa)	Aspiração (E34)	Altera entre duas piscadas rápidas e uma pausa de 1 segundo
TEMPERATURA MÁXIMA	A temperatura da placa excede o valor máximo de 80°C	Escovas e aspiração (E33, E34)	Piscam rapidamente
BATERIA EM CARREGAMENTO	A placa detectou que o carregador está conectado	Amarelo (E38)	Pisca a cada segundo por 400 mS, depois velocidade média
INÍCIO COM PRESENÇA DO OPERADOR	A placa foi iniciada com a alavanca de presença do operador ativa	Amarelo (E38)	Pisca a cada segundo por 100 mS, depois alta velocidade
BATERIA MÁXIMA	A placa detectou que o valor da bateria é maior do que o máximo permitido	Amarelo (E38)	Altera entre cinco piscadas rápidas e uma pausa de 1 segundo

## 10. GARANTIA CONTRATUAL

Todos os aparelhos foram submetidos a testes precisos e a garantia tem validade de 12 meses por defeitos de material ou fabricação. A garantia começa na data da compra. Durante o período de garantia, o Serviço de Assistência reparará todas as disfunções que, apesar de um uso correto por parte do utilizador, segundo os nossos manuais de instruções poderão ser reconduzido a um defeito de materiais. A garantia efetua-se substituindo-se ou reparando as partes que resultarem defeituosas. As partes substituídas permanecem de propriedade da empresa. A reparação ou a substituição de partes defeituosas, não prolonga o prazo de validade da garantia do aparelho; para as partes que forem substituídas fica válido o período de garantia do aparelho. **Estão excluídas da garantia:** os danos acidentais, por transporte, má utilização ou tratamento incorreto, uso e instalação errada ou inadequada, não conformidade com as advertências indicadas no manual de instruções

e fenômenos comuns não relacionados ao padrão e funcionamento ou utilização do aparelho. Para o reparo, a máquina deve ser enviada para o centro de assistência completa com todos os acessórios originais junto com o documento de comprovação da compra; a garantia será anulada sempre que o aparelho for reparado ou adulterado por terceiros não autorizados; a incapacidade de fornecer o documento de compra original (legível e completo) por parte do usuário ou impossibilidade de recuperar os números de matrícula da máquina localizados na estrutura, anularão a garantia. É excluída a substituição do aparelho e a extensão da garantia após o defeito. O reparo é realizado em nosso Centro de Assistência Técnica Autorizado ou na nossa sede e deve ser recebida com envio pago, ou seja, com despesas e responsabilidade pelo transporte a cargo do usuário. **A garantia não cobre a limpeza de peças de trabalho, qualquer manutenção periódica, reparação ou substituição de peças sujeitas a desgaste normal.** O fabricante declina qualquer responsabilidade por



quaisquer danos a pessoas ou bens causados por instalações não em conformidade com o manual ou pelo uso indevido do aparelho.

### 10.1. ELIMINAÇÃO DA MÁQUINA

Caso seja decidido não utilizar mais a máquina, recomenda-se de retirar as baterias e de eliminá-las de modo eco-compatível de acordo com a norma europeia 2013/56/EU ou depositá-las em um centro de recolha autorizado.

Para a eliminação da máquina fazer de acordo com a legislação em vigor no local de utilização:

- a máquina deve ser desconectada da rede, esvaziada de líquidos e limpa;

- a máquina deve ser em seguida separada em grupos de materiais homogêneos (plásticos de acordo com as indicações do símbolo de reciclagem, metais, borracha, embalagens). Em caso de componentes contendo materiais diferentes, dirigir-se às entidades competentes; cada um dos grupos homogêneos deve ser eliminado de acordo com as leis sobre a reciclagem.

Recomenda-se também de tornar inócuas as partes de máquina que poderão ser perigosas, especialmente para as crianças.

### 10.2. DESCARTE (WEE)



Como proprietário de um aparelho elétrico ou eletrônico, a lei (em conformidade com a diretiva **2012/19/EU** relativa aos resíduos de equipamentos elétricos e eletrônicos e em conformidade com as legislações nacionais dos Estados-Membros UE que aprovaram tal diretiva) proíbe de eliminar este produto ou os seus acessórios elétricos/eletrônicos como resíduo doméstico sólido urbano, mas o mesmo deve ser eliminado nos apropriados centros de coleta.

O produto poderá ser diretamente eliminado pelo distribuidor se for adquirido um novo aparelho equivalente àquele que deve ser eliminado.

O abandono do produto no meio ambiente poderá criar graves danos ao ambiente e à saúde. O símbolo na figura representa um recipiente de lixo para resíduos urbanos e, portanto, é expressamente proibido colocar o aparelho nesses recipientes. A inobservância das indicações relativas à diretiva **2012/19/EU** e aos decretos dos vários Estados comunitários é sancionável administrativa ou judicialmente.

	<b>ОГЛАВЛЕНИЕ</b>	6.9.2.	<b>ОПОРОЖНЕНИЕ БАКА МОЮЩЕГО РАСТВОРА</b>
1.	<b>ОБЩАЯ ИНФОРМАЦИЯ</b>	6.10.	<b>ОПУСТОШЕНИЕ БАКА С СОБРАННОЙ ЖИДКОСТЬЮ</b>
1.1.	<b>ЦЕЛЬ РУКОВОДСТВА</b>	6.11.	<b>НАСТРОЙКА КОЛИЧЕСТВА МОЮЩЕГО РАСТВОРА.</b>
1.2.	<b>ТЕРМИНОЛОГИЯ И УСЛОВНЫЕ ОБОЗНАЧЕНИЯ</b>	6.12.	<b>УПРАВЛЕНИЕ МАШИНОЙ</b>
1.3.	<b>ИДЕНТИФИКАЦИЯ ИЗДЕЛИЯ</b>	6.13.	<b>ТЕХНОЛОГИЯ РАБОТЫ</b>
1.4.	<b>ОБЛАСТЬ ПРИМЕНЕНИЯ ИЗДЕЛИЯ</b>	6.13.1.	<b>ПОДГОТОВКА И ПРЕДУПРЕЖДЕНИ</b>
1.5.	<b>ТЕХНИЧЕСКИЕ МОДИФИКАЦИИ</b>	6.13.2.	<b>ПРОВЕРКА СОСТОЯНИЯ ЗАРЯДКИ АККУМУЛЯТОРНОЙ БАТАРЕИ</b>
2.	<b>ИНФОРМАЦИЯ ПО ТЕХНИКЕ БЕЗОПАСНОСТИ</b>	6.14.	<b>НЕПОСРЕДСТВЕННАЯ МОЙКА ИЛИ ОЧИСТКА СЛАБОЗАГРЯЗНЕННЫХ ПОВЕРХНОСТЕЙ</b>
2.1.	<b>ОСНОВНЫЕ РЕКОМЕНДАЦИИ</b>	6.14.1.	<b>НЕПРЯМАЯ МОЙКА ИЛИ ОЧИСТКА СИЛЬНОЗАГРЯЗНЕННЫХ ПОВЕРХНОСТЕЙ</b>
2.2.	<b>ШУМ И ВИБРАЦИЯ</b>	6.14.2.	<b>ОПЕРАЦИИ ПОСЛЕ ПРОМЫВКИ</b>
3.	<b>ТРАНСПОРТИРОВКА</b>	6.15.	<b>ОСОБЫЕ НОРМЫ ЭКСПЛУАТАЦИИ МОДЕЛИ АС 230V</b>
3.1.	<b>УПАКОВКА И ПЕРЕМЕЩЕНИЕ</b>	7.	<b>ИНФОРМАЦИЯ ПО ТЕХОБСЛУЖИВАНИЮ БАКИ</b>
3.2.	<b>ПРОВЕРКА ПРИ ДОСТАВКЕ</b>	7.1.	<b>ФИЛЬТР МОЮЩЕГО РАСТВОРА</b>
3.3.	<b>ВСКРЫТИЕ УПАКОВКИ</b>	7.2.	<b>ВСАСЫВАЮЩАЯ ТРУБА</b>
3.4.	<b>МОНТАЖ И РЕГУЛИРОВКА РУЧКИ</b>	7.3.	<b>СКРЕБОК</b>
3.5.	<b>ПОГРУЗОЧНО-РАЗГРУЗОЧНЫЕ РАБОТЫ И ТРАНСПОРТИРОВКА: МАШИНА, АККУМУЛЯТОР И ЗАРЯДНОЕ УСТРОЙСТВО</b>	7.4.	<b>ДЕМОНТАЖ СКРЕБКА</b>
4.	<b>ТЕХНИЧЕСКАЯ ИНФОРМАЦИЯ</b>	7.4.1.	<b>ЗАМЕНА РЕЗИНОВОЙ НАСАДКИ СКРЕБКА</b>
4.1.	<b>ОБЩЕЕ ОПИСАНИЕ</b>	7.4.2.	<b>КОМПЛЕКТУЮЩИЕ</b>
4.2.	<b>АККУМУЛЯТОР</b>	7.5.	<b>КОРПУС МАШИНЫ</b>
4.3.	<b>ЗАРЯДНОЕ УСТРОЙСТВО</b>	7.6.	<b>АККУМУЛЯТОРНЫЕ БАТАРЕИ</b>
4.4.	<b>АККУМУЛЯТОР</b>	7.7.	<b>РЕГУЛЯРНОЕ ОБСЛУЖИВАНИЕ</b>
4.5.	<b>МАШИНА</b>	7.8.	<b>РЕКОМЕНДУЕМЫЕ ЗАПАСНЫЕ ЧАСТИ</b>
4.6.	<b>КОНФИГУРАЦИЯ ИНДИКАТОРА РАЗРЯДКИ АККУМУЛЯТОРНЫХ БАТАРЕЙ</b>	7.9.	
4.7.	<b>КОМПЛЕКТУЮЩИЕ</b>	8.	<b>УСТРАНЕНИЕ ПРОБЛЕМ</b>
5.	<b>ИНФОРМАЦИЯ ОБ УСТАНОВКЕ</b>	8.1.	<b>МАШИНА НЕ РАБОТАЕТ</b>
5.1.	<b>ПОДГОТОВКА АККУМУЛЯТОРА</b>	8.2.	<b>МАШИНА НЕ ДВИЖЕТСЯ ВПЕРЕД</b>
5.2.	<b>ПОДГОТОВКА И УСТАНОВКА АККУМУЛЯТОРА</b>	8.3.	<b>ЩЁТКИ НЕ ВРАЩАЮТСЯ</b>
5.3.	<b>КОНФИГУРАЦИЯ ЗАРЯДНОГО УСТРОЙСТВА АККУМУЛЯТОРНОЙ БАТАРЕИ</b>	8.4.	<b>НЕНАДЛЕЖАЩЕЕ КОЛИЧЕСТВО МОЮЩЕГО СРЕДСТВА</b>
5.4.	<b>ПОДГОТОВКА МАШИНЫ</b>	8.5.	<b>НЕТ ВСАСЫВАНИЯ</b>
6.	<b>РАБОЧАЯ ИНФОРМАЦИЯ</b>	8.6.	<b>НЕДОСТАТОЧНАЯ СИЛА ВСАСЫВАНИЯ</b>
6.1.	<b>ЗАРЯДКА АККУМУЛЯТОРА</b>	8.7.	<b>МОТОР ЩЁТОК ИЛИ ВСАСЫВАЮЩИЙ МОТОР НЕ ВЫКЛЮЧАЮТСЯ</b>
6.2.	<b>СБОРКА И ДЕМОНТАЖ ЩЕТКИ</b>	8.8.	<b>СКРЕБОК РАБОТАЕТ НЕЭФФЕКТИВНО</b>
6.3.	<b>ПЕРЕМЕЩЕНИЕ МАШИНЫ</b>	8.9.	<b>ЗАРЯДНОЕ УСТРОЙСТВО НЕ РАБОТАЕТ</b>
6.4.	<b>СБОРКА СКРЕБКА</b>	8.10.	<b>АККУМУЛЯТОР НЕ УДЕРЖИВАЕТ ЗАРЯД ИЛИ НЕ ЗАРЯЖАЕТСЯ</b>
6.5.	<b>ДЕМОНТАЖ СКРЕБКА</b>	9.	<b>УСЛОВНЫЕ ОБОЗНАЧЕНИЯ АВАРИЙНЫХ СИГНАЛОВ</b>
6.6.	<b>ЗАМЕНА РЕЗИНОВОЙ НАСАДКИ СКРЕБКА</b>	10.	<b>УСЛОВИЯ ГАРАНТИИ</b>
6.7.	<b>БРЫЗГОВИК - МОНТАЖ / ДЕМОНТАЖ</b>	10.1.	<b>УТИЛИЗАЦИЯ МАШИНЫ</b>
6.8.	<b>КОМПЛЕКТУЮЩИЕ - МОНТАЖ / ДЕМОНТАЖ (ЩЁТКИ, МЯГКИЕ ПРОКЛАДКИ И АБРАЗИВНЫЕ ДИСКИ)</b>	10.2.	<b>УТИЛИЗАЦИЯ</b>
6.9.	<b>НАПОЛНЕНИЕ И ОПОРОЖНЕНИЕ БАКА МОЮЩЕГО РАСТВОРА</b>		
6.9.1.	<b>ОТОБРАЖЕНИЕ УРОВНЯ НАПОЛНЕНИЯ БАКА МОЮЩЕГО РАСТВОРА</b>		

# 1. ОБЩАЯ ИНФОРМАЦИЯ

## 1.1. ЦЕЛЬ РУКОВОДСТВА

Для упрощения изучения различных разделов смотрите содержание.

Данное руководство было подготовлено производителем и является неотъемлемой частью изделия. Таким образом, оно должно храниться в безопасном месте на протяжении всего срока эксплуатации машины.

Клиент должен убедиться в том, что все операторы ознакомились с содержимым данного руководства и неукоснительно следуют приведенным здесь инструкциям.

Постоянное соблюдение инструкций, приведённых в данном руководстве, является единственным способом, обеспечивающим наилучшие результаты в области охраны труда, производительности и срока эксплуатации Вашего изделия. Несоблюдение данных правил может привести к травмам и повреждению оборудования, поверхности и окружающей среды. Производитель не несёт ответственности в случае несоблюдения инструкций, изложенных в руководстве.

Данное руководство содержит детальное описание машины, аккумуляторов и зарядных устройств аккумулятора (дополнительное оборудование) производителя.

**Аккумуляторы и зарядное устройство являются комплектующими и напрямую влияют на рабочие характеристики и срок эксплуатации машины. Только надлежащее сочетание двух компонентов (аккумулятора и зарядного устройства) обеспечит наилучшие рабочие характеристики и продолжительный срок службы, а также позволит избежать ненужных трат. Смотрите руководства аккумулятора и зарядного устройства для получения более подробной информации.**

**Наши аккумуляторы и зарядные устройства (дополнительное оборудование) гарантируют оптимальную совместимость с машиной, а также наивысшие рабочие показатели.**

## 1.2. ТЕРМИНОЛОГИЯ И УСЛОВНЫЕ ОБОЗНАЧЕНИЯ

Чтобы более ясно и эффективно изложить различные аспекты данного руководства, ниже указываются следующие термины и условные обозначения, определения или иллюстрации:

- **Машина.** Это определение заменяет собой торговое наименование, к которому относится данное руководство.

- **Оператор.** Человек или люди : значит, что лица или лиц поручено установка, эксплуатации, регулировка, поддержания, технического содержания, уборки, ремонта или перевозки, Машина.

- **Техник.** Это лица, которые имеют опыт, технические навыки, обладают знаниями законов и правил, необходимыми для выполнения любого типа вмешательства и видов работ, а также в состоянии идентифицировать и исключить возможные риски во время монтажа и техобслуживания машины.

 **СИМВОЛ УКАЗАНИЕ** Важная информация, которая поможет избежать возникновения неисправностей машины.

 **СИМВОЛ ВНИМАНИЕ** Очень важная информация, которая поможет избежать серьезных повреждений машины и окружающей обстановки, в которой она эксплуатируется.

 **СИМВОЛ ОПАСНОСТЬ** Информация, которая поможет избежать серьезных (или экстремальных) последствий, влияющих на здоровье персонала, целостность оборудования и рабочую зону эксплуатации.

 **Полная масса** (готового к эксплуатации устройства)

 **Макс. уклон рабочей зоны 2%**  
(Макс. уклон транспортный зоны 10%)

 **Номинальная мощность привода щеток**

 **Номинальная мощность всасывающей турбины**

## 1.3. ИДЕНТИФИКАЦИЯ ИЗДЕЛИЯ

Табличка с техническими характеристиками расположена под приборной панелью и содержит следующую информацию.

## 1.4. ОБЛАСТЬ ПРИМЕНЕНИЯ ИЗДЕЛИЯ

Этот прибор предназначен для профессионального использования, т.е. в гостиницах, школах, больницах, на промышленных предприятиях, в магазинах, офисах и в арендуемых помещениях.

Данная машина - является поломочной машиной: она предназначена для уборки жидкостей в промышленных / гражданских условиях с плоских, ровных / умеренно неровных однородных поверхностей. Любое

другое использование запрещается. Поломочная машина распределяет некоторое количество воды и моющего раствора (регулируется) по очищаемой поверхности, щётки удаляют любую грязь с поверхности. Система всасывания полностью удаляет грязь и жидкость при помощи скребка за один проход. Эффективное сочетание чистящего средства с различными типами щёток (или абразивных дисков) позволяет адаптировать машину для работы при различных условиях поверхности.

### 1.5. ТЕХНИЧЕСКИЕ МОДИФИКАЦИИ

Изготовитель оставляет за собой право без предварительного уведомления вносить технические модификации в изделие в целях его усовершенствования и улучшения технических характеристик. По этой причине некоторые детали приобретенной Вами машины могут не соответствовать информации, указанной в каталогах или на иллюстрациях, представленных в настоящем руководстве, что не означает снижения уровня безопасности и не делает предоставленную информацию недействительной.

## 2. ИНФОРМАЦИЯ ПО ТЕХНИКЕ БЕЗОПАСНОСТИ

### 2.1. ОСНОВНЫЕ РЕКОМЕНДАЦИИ

☞ Внимательно прочесть «руководство по эксплуатации» перед запуском, эксплуатацией, проведением внепланового или планового техобслуживания и других возможных работ.

☞ На эту машину должно подаваться исключительно сверхнизкое напряжение безопасности в соответствии с маркировкой, указанной на табличке технических данных.

☞ Внимательно прочесть «руководство по эксплуатации» перед запуском, эксплуатацией, проведением внепланового или планового техобслуживания и других возможных работ.

⚠ Строго соблюдать все нормы и правила, изложенные в данном руководстве, а также в инструкциях по эксплуатации аккумуляторных батарей и зарядного устройства аккумуляторных батарей (обращать особое внимание на информацию, отмеченную знаками предупреждения и опасности). Производитель не несет ответственности за травмы, причиненные персоналу, или повреждения, нанесенные оборудованию, если они вызваны несоблюдением упомянутых выше правил.

☞ Перед использованием машины следует убедиться, что каждый ее компонент правильно расположен.

⚠ Машина должна эксплуатироваться исключительно персоналом, прошедшим соответствующее обучение, с подтвержденным опытом работы и уполномоченным для эксплуатации данного оборудования. Чтобы избежать несанкционированного использования машины, в нерабочее время следует хранить ее в месте, недоступном для посторонних лиц.

⚠ Данный прибор не предназначен для использования людьми (включая детей) с ограниченными физическими, сенсорными или умственными способностями или с отсутствием опыта и/или отсутствием знаний.

– Необходимо следить за детьми, чтобы они не играли с прибором.

⚠ Не использовать машину для целей, не предназначенных для ее прямого назначения. Проанализировать тип здания, в котором предполагается использовать машину, и во время работы строго соблюдать нормы и правила техники безопасности.

☞ Не использовать машину в местах с несоответствующим освещением, с взрывоопасной атмосферой, с наличием опасных для здоровья загрязнений (пыль, газ и т.д.), на дорогах и проходах общественного пользования, а также в непокрытых помещениях в целом.

⚠ Диапазон рабочей температуры машины составляет от +4°C е + 35°C; в нерабочее время машина должна храниться в сухой, не вызывающей коррозии среде при температуре от +10°C до +50°C.

Влажность должна быть в пределах от 30% до 95% независимо от эксплуатации машины.

☞ Никогда не использовать и не всасывать газы, сухую пыль, кислоты и растворители (например, разбавители для краски, ацетон и т.д.), даже в разведенном виде, легко воспламеняющиеся или взрывоопасные вещества (например, бензин, мазут и т.д.); никогда не всасывать горячие или раскаленные предметы.

⚠ Не использовать машину на склонах или скалах с углом более 2%.

на небольших склонах не ставить машину боком, передвигать ее с осторожностью, не изменяя направления. **Макс. уклон транспортной зоны 10%.** При перевозке машины на склонах и скалах с большим уклоном проявлять осторожность во избежание опрокидывания и/или неуправляемого ускорения. Использовать только самую низ-

кую скорость! Машина может перемещаться по наклонам и/или ступеням только с поднятыми от земли щетками и скребком.

⚠ **Никогда не парковать машину на наклонной поверхности.**

☞ **Никогда не оставлять без присмотра машину, подключенную к электропитанию и с установленным ключом; машину следует оставлять только после ее отключения, вынув ключ, убедившись в отсутствии риска ее случайного движения и отсоединив машину от электропитания.**

🛑 **Во время эксплуатации следует быть предельно осторожными в присутствии третьих лиц, особенно детей, находящихся вблизи зоны эксплуатации машины.**

⚠ **Не использовать машину для перевозки людей/ предметов или буксировки. Не буксировать машину.**

☞ **Ни при каких обстоятельствах не использовать машину в качестве опорной поверхности для предметов любого веса. Не перекрывать вентиляционные и тепловыделяющие отверстия.**

⚠ **Не удалять, не изменять и не отключать защитные устройства.**

⚠ **Обязательно использовать средства индивидуальной защиты для безопасности оператора: фартуки или защитную рабочую одежду, несכולнящую водонепроницаемую обувь, резиновые перчатки, защитные очки и наушники, маски для защиты дыхательных путей. Перед началом работы следует снять цепочки, часы, галстуки и прочие предметы, которые могут стать причиной серьезных травм.**

⚠ **Не прикасаться руками к механизмам в движении.**

☞ **Не использовать моющие средства, отличные от указанных, и следовать инструкциям, представленным в соответствующих паспортах безопасности. Моющие средства следует хранить в местах, недоступных для детей, в случае попадания в глаза немедленно промыть большим количеством воды, а в случае проглатывания незамедлительно обратиться к врачу.**

Убедиться, что розетки, используемые для подключения зарядного устройства аккумуляторных батарей, соединены с исправной системой заземления и защищены термоманитными и дифференциальными автоматическими выключателями.

⚠ **Обязательно соблюдать инструкции завода-изготовителя аккумуляторных батарей и и действующие нормы Законодательства. Аккумуляторы должны всегда быть сухими и чи-**

стыми, чтобы избежать токов поверхностной утечки. Защищать батареи от загрязнений, например, от металлической пыли.

🛑 **Не класть инструменты на аккумуляторные батареи, т.к. они могут вызвать короткое замыкание или взрыв.**

⚠ **Никогда не мыть машину струей воды.**

☞ **Отработанные жидкости, содержащие моющие средства, дезинфицирующие вещества, воду, органические и неорганические вещества,**

собранные в течение различных этапов работы: должны утилизироваться в соответствии с действующим законодательством.

⚠ **В случае неполадок и/или неэффективной работы машины, следует немедленно отключить ее (отсоединить машину от электропитания или от аккумуляторных батарей) и не предпринимать никаких дальнейших действий.**

Обратиться в центр техподдержки завода-изготовителя.

🛑 **Все операции по техобслуживанию или замене комплектующих деталей должны проводиться в местах с соответствующим освещением и после отсоединения машины от источника электропитания, отключив также аккумуляторную батарею.**

☞ **Любой вид работ с электрической системой машины и все работы по ремонту и техобслуживанию (в особенности те, которые подробно не описаны в данном руководстве) должны выполняться исключительно техниками-специалистами в данной области, знающими правила техники безопасности.**

🛑 **Допускается использование комплектующих и оригинальных запчастей, поставляемых исключительно Изготовителем машины, поскольку только эти детали могут гарантировать безопасную работу оборудования без возникновения каких-либо проблем. Не используйте в качестве запасных частей детали, демонтированные с других машин или взятые из других комплектов.**

☞ **Перед каждым использованием проверять машину и, в частности, проверять, находятся ли кабель для зарядки аккумуляторных батарей и соединитель в хорошем состоянии и безопасны ли они для использования. В противном случае никогда не использовать машину до того, как со стороны авторизованного специалиста не будет выполнен соответствующий ремонт.**

☞ **Незамедлительно выключить всасывающий двигатель, если замечены выделения пены или жидкости.**

☞ **Не использовать машину на текстильных**

напольных покрытиях, таких как ковры, ковровые покрытия и т.д.

Использование воска, пенящихся моющих средств или дисперсионных веществ может вызвать серьезные неисправности машины или привести к засорению самих трубок.

## 2.2. ШУМ И ВИБРАЦИЯ

см последнюю страницу.

## 3. ТРАНСПОРТИРОВКА

### 3.1. УПАКОВКА И ПЕРЕМЕЩЕНИЕ

△ Во время погрузочно-разгрузочных работ и транспортировки необходимо убедиться в том, что упакованная машина надежно закреплена во избежание опрокидывания или падения.

Погрузочно-разгрузочные работы должны осуществляться с достаточным освещением. Погрузочно-разгрузочные работы должны осуществляться при помощи надлежащего оборудования, гарантирующего аккуратное размещение упакованной машины на поверхности.

☞ Данные инструкции также относятся и к аккумуляторам и к зарядному устройству.

### 3.2. ПРОВЕРКА ПРИ ДОСТАВКЕ

☞ При доставке (машины, аккумулятора или зарядного устройства) необходимо внимательно проверить состояние упаковки и её содержимое. Если оборудование было повреждено, то следует уведомить об этом перевозчика и предъявить претензию о компенсации, прежде чем принять товар.

### 3.3. ВСКРЫТИЕ УПАКОВКИ

△ Для предотвращения травм следует носить защитную одежду и использовать надлежащие инструменты.

Выполните следующие шаги в случае, если машина упакована в картонную коробку:

- Используйте ножницы или кусачки для удаления лент.

- Снимите картонную коробку с верхней части машины.

- Вскройте внутреннюю упаковку и проверьте содержимое (руководство по эксплуатации, соединитель зарядного устройства)

- Удалите металлические или пластмассовые крепежи, крепящие машину к поддону.

- Извлеките щётки и скребок из упаковки.

- Уберите машину с поддона (толкая её назад), используя наклонную поверхность, которая прочно крепится к полу и к поддону.

Если машина упакована в деревянный ящик:

- Отсоедините все деревянные стенки от поддона, начиная с верхней.

- Удалите защитную пленку, обернутую вокруг машины.

- Удалите металлические или пластмассовые крепежи, крепящие машину к поддону.

- Извлеките щётки и скребок из упаковки.

- Уберите машину с поддона (толкая её назад), используя наклонную поверхность, которая прочно крепится к полу и к поддону. Следует придерживаться аналогичных мер предосторожности для демонтажа зарядного устройства аккумулятора (извлекайте зарядное устройство за специальные ручки для извлечения) и аккумулятора (дополнительное оборудование).

После перемещения машины от упаковки следует установить все аксессуары и аккумуляторы в соответствии с указаниями, приведенными в соответствующих разделах. Сохраняйте все детали, так как они могут пригодиться для защиты машины и аксессуаров во время транспортировки. В противном случае следует утилизировать упаковку в соответствии с действующими законами.

### 3.4. МОНТАЖ И РЕГУЛИРОВКА РУЧКИ

- Вставьте ручку в гнездо.

- Закрепите ручку на требуемой высоте и заверните две шаровые ручки (Фото В-21).

- Вставьте всасывающий шланг в гнездо на баке с собранной жидкостью (Фото А-3).

- Вставьте защищенный разъем Anderson (Фото В-18) в разъем (Фото В-18).

### 3.5. ПОГРУЗОЧНО-РАЗГРУЗОЧНЫЕ РАБОТЫ И ТРАНСПОРТИРОВКА: МАШИНА, АККУМУЛЯТОР И ЗАРЯДНОЕ УСТРОЙСТВО

△ Никогда не используйте вилочный погрузчик для поднятия машины. На раме нет специальных креплений.

Перед подготовкой упаковки и транспортировки машины:

- Опустошите бак с собранной жидкостью и бак с моющим раствором.

- Демонтируйте скребок и щётки или мягкие прокладки.

- Отсоедините и извлеките аккумуляторы.

Поместите машину на оригинальный поддон



(или эквивалентный, который может выдержать вес и соответствует габаритам машины) при помощи наклонной поверхности.

Прочно закрепите машину и щётки при помощи металлических скоб или других крепёжных элементов, способных выдержать вес деталей.

Поднимите поддон с машиной и погрузите его на транспортное средство.

Закрепите машину и поддон на транспортном средстве при помощи веревок.

Также возможно поместить машину на транспортное средство при помощи пандуса для транспортировки без поддона - убедитесь в том, что все детали машины защищены от ударов, влажности, вибрации и случайного движения во время перевозки.

Коробки аккумуляторов имеют крепёжные отверстки.

Привлекайте исключительно специализированное оборудование (кабели, крюки с проушиной, и т. д.), способное выдержать нагрузки и персонал для перемещения или установки аккумулятора (в отсек машины). При транспортировке, следует принять те же меры предосторожности и следовать соответствующим инструкциям для машины.

Зарядное устройство может перевозиться на его опорах, как вертикально, так и горизонтально. Воспользуйтесь аналогичными мерами предосторожности и следуйте инструкциям, расположенным в руководстве машины.

## **4. ТЕХНИЧЕСКАЯ ИНФОРМАЦИЯ**

### **4.1. ОБЩЕЕ ОПИСАНИЕ**

#### **4.2. АККУМУЛЯТОР**

Независимо от типа конструкции работа аккумулятора характеризуется его ёмкостью, который всегда относится к периоду разрядки. Другое важное значение — количество разрядок. Ёмкость выражается в амперах в час (А ч) в то время как обычный период разрядки - 20 часов (С20 или 20 ч, либо не указывается) или 5 часов (С5 или 5 ч). Цикл разрядки / зарядки указывают на количество зарядок аккумулятора с максимальной ёмкостью, т.е. указывают срок полезного использования аккумулятора с учётом всех необходимых стандартов.

Таким образом, ёмкость аккумулятора зависит от его мощности. Именно поэтому предложен широкий диапазон ёмкостей аккумулятора (С5 или С20). Данные факторы должны быть приняты во внимание при сравнении продуктов, доступных на рынке.

 Читайте руководство для аккумулятора во избежание повреждения аккумулятора.

Гелевый аккумулятор: аккумуляторы данного типа не требуют обслуживания и специальной среды для подзарядки (не выделяет вредных газов); настоятельно их рекомендуем.

⚠ Не следует думать, что аккумуляторы и зарядные устройства от сторонних производителей с аналогичными техническими характеристиками будут давать те же результаты. Идеальная совместимость между данными элементами (гелевым аккумулятором и зарядным устройством) обеспечивает высокие рабочие характеристики и длительный срок службы.

⚠ **Машина настраивается под тип используемого аккумулятора:**

**Pb – GEL – Li.**

**По умолчанию настройка выполнена для гелевых аккумуляторов. Обращайтесь в Сервисный центр для изменения настройки.**

### **4.3. ЗАРЯДНОЕ УСТРОЙСТВО**

Данный тип ВЧ зарядного устройства позволяет эффективно заряжать аккумуляторы, продлевать срок эксплуатации и обслуживания. Кроме того, так как они являются настраиваемыми, наш вариант представляет собой универсальное решение.

⚠ Не следует думать, что аккумуляторы и зарядные устройства от сторонних производителей с аналогичными техническими характеристиками будут давать те же результаты. Идеальная совместимость между данными элементами (гелевым аккумулятором и зарядным устройством) обеспечивает высокие рабочие характеристики и длительный срок службы.

### **4.4. АККУМУЛЯТОР**

Они гелевый аккумулятор в комплекте, то они готовы к установке: Положительный полюс - красный

Отрицательный полюс - чёрный.

### **4.5. МАШИНА**

#### **Фото А**

- 1 Рулевое колесо (РУЛЬ)
- 2 рычаг управления (аварийный останов)
- 3 Всасывающий шланг
- 4 Шланговый отсос и доступ к баку с собранной жидкостью



- 5 Бак с собранной жидкостью
- 6 Бак с моющим раствором
- 7 Кран сливного шланга бака с собранной жидкостью
- 8 Сливной шланг бака с собранной жидкостью
- 9 Заправочный кран бака с моющим раствором
- 10 Регулятор направления
- 11 Бамперное колесо
- 12 Брызговик

### Фото В

- 13 Панель управления с дисплеем
- 14 Крышка электронной платы
- 15 Бортовое зарядное устройство
- 16В Вилка зарядного устройства
- 16 Сети кабель питания (**Модель AC 230V**)
- 17 штекерный разъем Защищённый разъем аккумулятора
- 18 Защищённый разъем аккумулятора
- 19 Рычаг подъема / спуска скребка
- 20 Заднее колесо
- 21 Шаровые ручки крепления и регулирования ручки
- 46 Дренажная труба бака моющего раствора с отображением уровня и пробка

### Фото С

- 22 Кран регулирования расхода моющего средства
- 23 фильтр бака с моющим раствором
- (20 Заднее колесо)

### Фото Е

(M2 Панель управления с дисплеем)

- 32 Выключатель – кнопка Вкл./Выкл (ON/OFF):  
Светодиодный индикатор горит = Вкл. ON  
Светодиодный индикатор выключен = Выкл OFF
- 32b Включенная лампа (Рычаг управления)  
Включенная лампа = рабочий режим  
Выключенная лампа = нерабочий режим
- 33 Нажимная кнопка активации мотора щётки:  
Включенная лампа = рабочий режим  
Мигающая лампа = функция энергосбережения  
Выключенная лампа = нерабочий режим

- 34 Нажимная кнопка активации всасывающего мотора:  
Включенная лампа = рабочий режим  
Мигающая лампа = функция энергосбережения  
Выключенная лампа = нерабочий режим
- 35 Выключатель отцепки щетки и подачи моющего раствора:  
Включенная лампа = подача моющего раствора  
Выключенная лампа = моющий раствор не подается и можно отцепить щетку
- 36 Световой индикатор заряда аккумуляторов
- 37 Зеленый светодиод: аккумулятор заряжен
- 38 Желтый светодиод: аккумулятор заряжен на 50%
- 39 Красный светодиод: аккумулятор разряжен

### Фото F

- 40 фильтр отсоса
- 41 Отсек аккумуляторов для 12 В аккумуляторов
- 42 Схема подключения аккумулятора
- 43 поплавков

### Фото G

- 27 Соединительный разъем всасывающей трубы
- 44 Опора скребка
- 45 Фиксирующая ручка скребка

### Фото H

- 44 Опора скребка
- 28 Крепежный штифт скребка

### Фото M

- 24 Фиксирующие болты насадки скребка
- 29 Задняя насадка скребка
- 30 Прижимная планка насадки скребка
- 31 Ручки демонтажа насадки скребка

### Фото I

- 24 Фиксирующие болты насадки скребка
- 25 Передняя прижимная планка насадки скребка
- 26 Передняя насадка скребка
- 27 Соединительный разъем всасывающей трубы
- 28 Крепежный штифт скребка

- 29 Задняя насадка скребка
- 30 Прижимная планка насадки скребка
- 31 Ручки демонтажа насадки скребка

#### 4.6. КОНФИГУРАЦИЯ ИНДИКАТОРА РАЗРЯДКИ АККУМУЛЯТОРНЫХ БАТАРЕЙ

При покупке машины для мойки и сушки полов электронная плата настроена на работу от ГЕЛЕВОЙ батареи.

#### 4.7. КОМПЛЕКТУЮЩИЕ

Ваш поставщик может предоставить обновляемый список всех доступных комплектующих, таких как щётки, мягкие прокладки, диски и т. д.

### 5. ИНФОРМАЦИЯ ОБ УСТАНОВКЕ

#### 5.1. ПОДГОТОВКА АККУМУЛЯТОРА

**⚠** Технические характеристики аккумуляторов должны соответствовать данным, указанным в разделе технических данных. Использование аккумуляторов сторонних производителей может привести к серьезному повреждению машины или более частым зарядкам.

**🔧** Во время установки или при выполнении любого типа обслуживания аккумулятора оператор должен использовать адекватные средства личной защиты для предотвращения несчастных случаев. Работать следует вдали от открытого огня, не допускайте короткого замыкания полюсов аккумулятора, не создавайте искр и не курите.

#### 5.2. ПОДГОТОВКА И УСТАНОВКА АККУМУЛЯТОРА

**⚠** Данные работы осуществляются квалифицированным персоналом.

Убедитесь в том, что баки опустошены. В противном случае опустошите баки в соответствии с надлежащей инструкцией. (Фото В-17)(Фото В-18) Отсоедините разъём Anderson провода аккумулятора от разъёма Anderson провода машины. Всегда держите разъёмы руками и не тяните за кабель.

**🔧** **Прикрепите проводку аккумулятора к аккумулятору, подключив клеммы на полюса, соответствующие их символам (красный провод "+", черный - "-")! Короткое замыкание аккумулятора может привести к взрыву.**

После проверки того, что все элементы панели управления отключены "0", подключите разъём аккумулятора к разъёму машины.

Закройте крышку аккумулятора (опустив бак с собранной жидкостью) убедившись в том, что провода не будут повреждены.

#### 5.3. КОНФИГУРАЦИЯ ЗАРЯДНОГО УСТРОЙСТВА АККУМУЛЯТОРНОЙ БАТАРЕИ

Должна выполняться только авторизованными Техническими специалистами. При покупке машины для мойки и сушки полов поставляемое зарядное устройство настроено для работы с ГЕЛЕВЫМИ батареями. Чтобы изменить настройки зарядного устройства обратитесь к руководству производителя.

Смотрите соответствующее руководство изготовителя из комплекта поставки.

Если в комплектации машины предусмотрен аккумулятор и зарядное устройство, настройка машины и зарядного устройства осуществляется производителем.

В случае изменения оборудования, либо типа аккумулятора и зарядного устройства, рекомендуем всегда обращаться в авторизованный сервисный центр как для настройки машины, так и для настройки кривой зарядки зарядного устройства.

В качестве приблизительного показателя используются следующие критерии:

#### 5.4. ПОДГОТОВКА МАШИНЫ

**⚠** До начала работы убедитесь в наличии защитной обуви с нескользящей подошвой, перчаток и любых других средств личной защиты, указанных в листах данных моющих средств или необходимых в текущих рабочих условиях.

**🔧** Перед началом работ следует выполнить: Смотрите соответствующие разделы для получения подробного описания данных шагов:

Проверьте уровень заряда аккумулятора и, при необходимости, наличие заряда.

Установите диски со щётками или скребками (абразивными дисками), которые подходят для очищаемой поверхности.

Установите скребок и убедитесь в том, что он надёжно закреплён и подключён к всасывающему шлангу, а сушильные накладки не слишком изношены.

Убедитесь в том, что бак с собранной жидкостью опустошён. В противном случае опустошите его.

Проверьте и полностью заблокируйте выпуск раствора моющего средства.

Заполните бак с мощным раствором смесью чистой воды и беспенного моющего средства в адекватной концентрации через заднее отверстие.

☞ Во избежание рисков, ознакомьтесь с движениями машины, проводя пробные пуски в свободном, просторном помещении без препятствий.

Для получения наилучших результатов с точки зрения чистки и срока службы эксплуатации следует выполнить следующие простые, но важные работы:

- Определите зоны работ, перемещая всевозможные препятствия с пути; если поверхность очень велика, следует работать в смежных и параллельных прямоугольных зонах.

- Выберите прямую траекторию работы и приступите к её выполнению, начиная с самой дальней зоны, стараясь не возвращаться в зоны, где уборка уже была проведена.

## **6. РАБОЧАЯ ИНФОРМАЦИЯ**

### **6.1. ЗАРЯДКА АККУМУЛЯТОРА**

Проверьте заряд аккумулятора согласно инструкциям, приведенным в надлежащем разделе.

 Выполните действия, указанные в руководстве по эксплуатации аккумулятора (смотрите раздел обслуживания аккумулятора).

Если машина оснащена гелевым аккумулятором (не требующим технического обслуживания), следуйте данным инструкциям.

Подключите разъём аккумулятора к разъёму машины.

### **6.2. СБОРКА И ДЕМОНТАЖ ЩЕТКИ**

△ Никогда не работайте не убедившись, что щетка или чистящий диск с абразивным диском машины надежно установлен.

#### **Для сборки:**

Разместить щетку на полу;

Поднять скребок с помощью соответствующего рычага (Фото В-19).

Взяться за рукоятку (Фото А-1) и опираясь на нее, поднять переднюю часть машины, поворачивая ее с помощью задних колес (Фото С-20); сверху установить щетку, убедившись, что фланцевая муфта щетки

правильно размещена под металлическим соединением машины.

Включить машину с помощью (Фото Е-32) главного выключателя на панели управления (Фото Е-13).

Выбрать режим вращения щетки с помощью соответствующего переключателя (Фото Е-33) и запустить вращение щетки, активируя рычаг управления (Фото А-2): таким образом щетка подсоединяется автоматически.

Для установки чистящего диска выполнить те же действия.

△ Не допускать, чтобы длина щетинок щеток уменьшалась на менее, чем 1 см.

△ Не допускать, чтобы толщина абразивных дисков становилась менее 1 см.

Работа с использованием очень изношенных щеток и очень тонких абразивных дисков может привести к повреждению машины и пола.

Перед началом работы регулярно проверять степень износа этих деталей.

#### **Для демонтажа и замены:**

Проверьте, чтобы двигатель щетки и двигатель всасывания были выключенными (не должны гореть соответствующие лампы). Поднимите скребок посредством специального рычага (Фото В-19).

Возьмитесь за руль (Фото А-1) и, используя его как рычаг, приподнимите переднюю часть машины, выполняя поворот задними колесами.

Поверните рычаг управления и одновременно нажмите на кнопку (Фото Е-35).

Щетка автоматически отцепится.

Для демонтажа протяжного диска поступайте аналогичным способом.

### **6.3. ПЕРЕМЕЩЕНИЕ МАШИНЫ**

Для перемещения машины в режиме нерабочей фазы, необходимо действовать следующим образом:

Выключить машину с главного выключателя (Фото Е-32) на панели управления.

Поднять скребок с помощью соответствующего рычага (Фото В-19).

Взяться за рукоятку (Фото А-1) и опираясь на нее, поднять переднюю часть машины, поворачивая ее с помощью задних колес (Фото С-20); Поддерживая машину в указанном состоянии, сдвинуть ее в требуемое направление подталкивая для выполнения работы или для размещения на стоянку.

### **6.4. СБОРКА СКРЕБКА**

Опустите скребок посредством специального

рычага (Фото В-19).

Установить крепежные болты скребка (Фото Н-28) в отверстия на опоре скребка (Фото Н-44).

Зафиксировать скребок на опоре, привинтив две круглых ручки (Фото G-45) на крепежные болты скребка (Фото G-28).

Крепко вставить всасывающую трубу машины в соединительный разъем на корпусе скребка (Фото G-27).

### 6.5. ДЕМОНТАЖ СКРЕБКА

Отсоединить всасывающую трубу от соединительного разъема на корпусе скребка (Фото G-27).

Отвинтите две ручки (Фото G-45).

Поднимите опору скребка (Foto Н-44).

Демонтируйте скребок.

### 6.6. ЗАМЕНА РЕЗИНОВОЙ НАСАДКИ СКРЕБКА

Отсоединить скребок от его опоры (см.7.5).

Полностью открутить ручки (Фото I-31), снять прижимную планку насадки скребка (Фото I-30)

Установить крепежные болты (Фото I-24) и удалить переднюю прижимную планку

(Фото I-25); снять резиновые насадки с корпуса скребка, потянув за край.

Для замены резиновых насадок повторить процедуру в обратном порядке, начиная с передней насадки; заблокировать крепежные болты (Фото I-24) зафиксировав их в соответствующих квадратных отверстиях на корпусе скребка.

Установить заднюю насадку (Фото I-29) и прижимную планку (Фото I-30), закрепив их с помощью ручек (Фото I-31).

### 6.7. БРЫЗГОВИК - МОНТАЖ / ДЕМОНТАЖ

- Отверните 2 винта брызговика (Фото А-12)

- Отверните винт буфера (Фото А-11)

- Откройте крюк (Фото А-12)

- Снимите брызговик.

### 6.8. КОМПЛЕКТУЮЩИЕ - МОНТАЖ / ДЕМОНТАЖ (ЩЁТКИ, МЯГКИЕ ПРОКЛАДКИ И АБРАЗИВНЫЕ ДИСКИ)

Никогда не используйте машину без щётки, мягких прокладок или абразивных дисков. Необходимо проверять правильность монтажа.

Сборка:

Убедитесь в том, что плита щётки поднята; в противном случае поднимите её, следуя инструкциям, расположенным в соответствующем разделе.

Проверьте, чтобы главный выключатель на панели управления был в выключенном положении "0".

Проведите щётки (или направляющие абразивного диска) вблизи соединений, под плитой щётки; поднимите их через центрирующий фланец и поворачивайте против направления вращения до щелчка.

Не позволяйте длине щетины стать меньше 1 см.

Не позволяйте толщине абразивного диска стать меньше 1 см.

Чрезмерно изношенные щётки или абразивные диски могут повредить машину и пол.

Регулярно проверяйте износ этих деталей перед началом работы.

#### **Демонтаж или замена:**

Убедитесь в том, что плита щётки поднята; в противном случае поднимите её, следуя инструкциям, расположенным в соответствующем разделе.

Проверьте, чтобы главный выключатель на панели управления был в выключенном положении "0".

Удерживая щётки (или направляющие дисков) руками под плитой, поверните их в направлении вращения, опуская их для высвобождения из плиты.

### 6.9. НАПОЛНЕНИЕ И ОПОРОЖНЕНИЕ БАКА МОЮЩЕГО РАСТВОРА

☞ Температура воды или моющего раствора не должна превышать 50°C

☞ При каждом наполнении бака моющего раствора (Фото А-9), обязательно обеспечить его необходимое предварительное опорожнение.

Для заполнения бака:

- Снимите пробку (Фото А-9).

- Добавить необходимое количество химического вещества с учетом процентного соотношения (%), указанного поставщиком, и полной емкости бака, указанной в технологической карте изделия.

⚠ Использовать только продукты, которые подходят для полового покрытия и эффективно удаляют загрязнения.

- Добавить воду в отверстие для заполнения в передней части машины (Фото А-9).

Оставьте пространство в 2 см между горловиной пробки и верхним уровнем жидкости. Не заполнять бак выше этого уровня!

☞ Машина была сконструирована для работы с биоразлагаемыми моющими средствами, не образующими пены и выпускаемыми

специально для поломочных машин. Использование других химических продуктов (таких как гипохлорит натрия, окислители, растворители и углеводороды) может привести к повреждению или поломке машины.

- Соблюдать требования техники безопасности, указанные в соответствующем разделе руководства и на упаковке моющего средства.
- Для получения полного перечня имеющихся в наличии подходящих моющих средств, рекомендуется обратиться к изготовителю машины.

☞ Всегда использовать только моющие средства, которые не образуют пену

- Не оставлять трубу подачи воды без присмотра и полностью вставлять его в бак, т.к. труба может сместиться и намочить чувствительные механизмы машины.
- Закрывать бак соответствующей губчатой пробкой.

### 6.9.1. ОТОБРАЖЕНИЕ УРОВНЯ НАПОЛНЕНИЯ БАКА МОЮЩЕГО РАСТВОРА

Уровень наполнения бака моющего раствора можно просматривать с помощью прозрачной труба на задней стороне машины ( Фото В-46).

### 6.9.2. ОПОРОЖНЕНИЕ БАКА МОЮЩЕГО РАСТВОРА

Опорожнение бака моющего раствора можно выполнить с помощью прозрачной трубы, расположенной на задней части машины (Фото В-46).

- Снять трубу со своего места расположения и поместить ее в соответствующий контейнер или канализационный люк.
- Снять пробку закрытия трубы (Фото В-46) и дождаться полного опорожнения бака.
- После опорожнения, закрыть трубу пробкой и вновь поместить на свое место.

### 6.10. ОПУСТОШЕНИЕ БАКА С СОБРАННОЙ ЖИДКОСТЬЮ

Грязную воду необходимо слить в соответствии с национальными нормативами. Пользователь несёт полную ответственность за обеспечение соблюдения данных правил. После того как закончился моющий раствор, опорожняйте ёмкость бака с собранной жидкостью бака.

Бак с собранной жидкостью можно опустошать в любое время, даже на промежуточных этапах рабочего цикла.

☞ Всегда опустошайте бак с собранной жидкостью перед тем, как поднимать его, во избежание проблем со здоровьем у операторов и повреждения машины.

Объём бака с собранной жидкостью больше чем объём бака с моющим раствором и потенциально опасная ситуация для всасывающего мотора не должна произойти. В любом случае предохранительный поплавков (**Фото F-43**) выключает всасывающий мотор при превышении уровня жидкости в баке с собранной жидкостью.

Если из баков начинает течь вода или пена надлежит оперативно выключить всасывающий мотор и опорожнить бак с собранной жидкостью.

### Для опустошения бака:

Перевезти машину в место, подходящее для слива грязной воды, предпочтительно около туалета или канализационной трубы (в соответствии с государственными нормами и правилами по удалению отходов).

Выключите машину и Проверьте, чтобы главный выключатель на панели управления был в выключенном положении.

Отсоединить дренажный шланг от крюка (Фото А-7)(Фото А-8) и, держа его высоко, отвернуть заглушку.

Опустить дренажный шланг по направлению к выбранной дренажной точке.

Операция опустошения может быть быстро прервана в любой нужный момент простым поднятием дренажного шланга.

Проверить, сколько грязи все еще остается в баке и, если необходимо, промыть внутреннюю часть бака через смотровое отверстие .

После опустошения герметично закрыть шланг пробкой и повесить его на держатель позади машины.

☞ Пробка дренажного шланга должна быть герметичной, в противном случае потеря давления приведет к снижению эффективности сушки.

### 6.11. НАСТРОЙКА КОЛИЧЕСТВА МОЮЩЕГО РАСТВОРА.

Можно регулировать выходной поток моющего раствора посредством крана, расположенного над щеточным блоком.

Установить рычаг регулировки потока моющего раствора в промежуточное положение между закрытием и максимальным открытием в соответствии с требуемым типом выполняемой очистки.



Кран закрыт



Кран частично открыт



Кран полностью открыт

## 6.12. УПРАВЛЕНИЕ МАШИНОЙ

### Модель AC 230V

Подсоединить кабель питания к сети (Фото В-16) с помощью удлинителя.

Активировать главный выключатель (Фото Е-32) в положение ВКЛ.

Нажмите на выключатель щетки smart run (Фото Е-33), запустится двигатель щетки и двигатель всасывания, а также загорятся две соответствующие лампы.

**▲ щетка начнет вращение только после нажатия рычага управления** (Фото А-2).

Откройте кран подачи раствора, поворачивая рычаг дозировки моющего средства (Фото С-22).

Если нет потребности в моющем растворе, нажмите на кнопку (Фото F-35). Выключится соответствующая лампа.

Опустите узел всасывания посредством рычага подъема скребка (Фото В-19).

Вымойте пол, медленно двигаясь вперед и нажимая на рычаг управления (Фото А-2), чтобы двигать щетку. После отпущения рычага щетка останавливается спустя несколько секунд.

**▲ Помните, что необходимо поднять скребок, перед тем как отъехать, чтобы предотвратить его повреждение.**

Если нет потребности в использовании щетки, нажмите на кнопку (Фото F-33). Выключится соответствующая лампа.

Если нет потребности в использовании режима всасывания, нажмите на кнопку (Фото F-34). Выключится соответствующая лампа.

### Модель DC 12V

Проверить соединение аккумуляторного разъема батареи, расположенное под баком утилизации (Фото В-17). Активировать главный выключатель (Фото Е-32) в положение ВКЛ.

От встроенного зарядного устройства (Фото В-15) проверить состояние зарядного устройства (Фото В-15).

Нажмите на выключатель щетки smart run (Фото Е-33), запустится двигатель щетки и двигатель всасывания, а также загорятся две соответствующие лампы.

Для включения режима энергосбережения Есо щетки, нажмите на кнопку (Фото Е-33) и держите ее нажатой в течение 2 секунд. Будет мигать соответствующая лампа. Чтобы вернуться в нормальный режим, нажмите на кнопку и держите ее нажатой до тех пор, пока соответствующая лампа не будет гореть немигающим светом.

Для включения режима энергосбережения Есо всасывания, нажмите на кнопку (Фото Е-34) и держите ее нажатой в течение 2 секунд. Будет мигать соответствующая лампа. Чтобы вернуться в нормальный режим, нажмите на кнопку и держите ее нажатой до тех пор, пока соответствующая лампа не будет гореть немигающим светом.

**▲ щетка начнет вращение только после нажатия рычага управления** (Фото А-2).

Откройте кран подачи раствора, поворачивая рычаг дозировки моющего средства (Фото С-22).

Если нет потребности в моющем растворе, нажмите на кнопку (Фото F-35). Выключится соответствующая лампа.

Опустите узел всасывания посредством рычага подъема скребка (Фото В-19).

Вымойте пол, медленно двигаясь вперед и нажимая на рычаг управления (Фото А-2), чтобы двигать щетку. После отпущения рычага щетка останавливается спустя несколько секунд.

**▲ Помните, что необходимо поднять скребок, перед тем как отъехать, чтобы предотвратить его повреждение.**

Если нет потребности в использовании щетки, нажмите на кнопку (Фото F-33). Выключится соответствующая лампа.

Если нет потребности в использовании режима всасывания, нажмите на кнопку (Фото F-34). Выключится соответствующая лампа.

## 6.13. ТЕХНОЛОГИЯ РАБОТЫ



### 6.13.1. ПОДГОТОВКА И ПРЕДУПРЕЖДЕНИ

удалите любые твердые остатки с очищаемой поверхности (с помощью подходящих инструментов, таких, как пылесосы, подметальные машины, и т. д.). В противном случае грязь может помешать работе скребка и снизить эффективность осушения. Данная машина может управляться исключительно квалифицированным персоналом.

### 6.13.2. ПРОВЕРКА СОСТОЯНИЯ ЗАРЯДКИ АККУМУЛЯТОРНОЙ БАТАРЕИ

Ряд светодиодов, обозначающих состояние зарядки (Фото E-36), последовательно выключается по ходу разрядки батареи. Когда включается красный светодиод (Фото E-39), выключить двигатель щетки, перекрыть подачу моющего средства, прекратить выполнение работы и проследовать в помещение с зарядным устройством аккумуляторной батареи для зарядки.

**⚠ Аккумуляторные батареи могут быть непоправимо повреждены, если остаточный заряд упадет до очень низкого уровня (см. руководство по эксплуатации аккумулял. батареи); не допускать разрядку батареи ниже безопасного уровня, выключая и включая машину ключом зажигания, или каким-либо другим способом.**

### 6.14. НЕПОСРЕДСТВЕННАЯ МОЙКА ИЛИ ОЧИСТКА СЛАБОЗАГРЯЗНЕННЫХ ПОВЕРХНОСТЕЙ

Мойка и сушка за один проход. Подготовить машину к работе в соответствии с вышеприведенными указаниями и использовать ее, как описано в разделе 7.12.

☞ Никогда не использовать машину без моющего средства, так как это может привести к повреждению полового покрытия.

### 6.14.1. НЕПРЯМАЯ МОЙКА ИЛИ ОЧИСТКА СИЛЬНОЗАГРЯЗНЕННЫХ ПОВЕРХНОСТЕЙ

Мойка и сушка за несколько проходов. Подготовить машину к работе в соответствии с вышеописанными указаниями.

Первый этап:

Выполнить мойку, как описано в разделе 7.11, но без выполнения высушивания пола.  
**Дайте моющему раствору оказать воздействие на загрязненную поверхность в соответствии с инструкциями, приведенными в**

### руководстве по использованию моющего средства.

Второй этап:

Продолжить, как указано в предыдущем разделе “Непосредственная Мойка” (7.13.3), чтобы продолжить высушивание пола.

☞ Никогда не использовать машину без моющего средства, так как это может привести к повреждению полового покрытия.

### 6.14.2. ОПЕРАЦИИ ПОСЛЕ ПРОМЫВКИ

Остановить подачу моющего средства.

После полного высыхания всех следов воды на поверхности, подождать несколько секунд, а затем поднять скребок с резиновой насадкой и отключить всасывающий двигатель.

Перевезти машину в подходящее место для опустошения баков; опустошить и почистить баки (см. параграф 7.10).

Отключить машину ключом зажигания и вынуть ключ из панели управления.

Если необходимо, зарядить аккумуляторную батарею (см. соответствующий параграф).

### 6.15. ОСОБЫЕ НОРМЫ ЭКСПЛУАТАЦИИ МОДЕЛИ AC 230V

Модель DC 12V можно использовать только в случае, если напряжение (вольтаж), указанное на табличке с техническими характеристиками, соответствует имеющемуся и если розетка имеет заземление.

Не повреждать кабель питания, не передавливать его и не дергать.

**⚠ ВНИМАНИЕ! Следите за тем, чтобы кабель питания не соприкасался с вращающимися щетками.**

**⚠ ВНИМАНИЕ! Модель 230V имеет детали с высоким напряжением, или по которым проходит ток, контакт с этими частями может привести к тяжелым травмам и даже смерти.**

- Перед любой операцией на машине необходимо отсоединить ее от электрической сети.

- Никогда не трогать поврежденные или изношенные электрические кабели.

- Перед тем как проводить какие-либо работы с электропроводкой, необходимо выключить машину и отключить ее от розетки электрического тока.

- В случае обнаружения дефектов, трещин или других повреждений электрических кабелей, необходимо немедленно заменить их оригинальными запасными.

- Сетевые соединения должны быть



защищены по меньшей мере от попадания воды.

- Для подсоединения машины к сети использовать только соответствующие нормам техники безопасности удлинители.
- Розетка, к которой подключена машина, должна быть снабжена устройством защитного отключения.
- Категорически запрещено использование машины вблизи бассейнов или водоемов.

## ЧРЕЗВЫЧАЙНЫЕ СИТУАЦИИ

**В случае чрезвычайных обстоятельств:**

- Немедленно отключить машину от электросети.
- Срочно оказать пострадавшим первую помощь.

При несчастном случае машина не должна использоваться до прохождения проверки, которая может быть проведена авторизованным заводом-изготовителем техническим специалистом.

## 7. ИНФОРМАЦИЯ ПО ТЕХОБСЛУЖИВАНИЮ

 Проверьте, чтобы главный выключатель на панели управления был в выключенном положении и отсоединить аккумуляторную батарею от электропроводки машины (Фото В-17)(Фото В-18).

 Все работы с электрической системой и все работы по ремонту и техобслуживанию (в особенности те, которые подробно не описаны в данном руководстве) должны выполняться только специализированным техническим персоналом, специалистами в данной области, знающими правила техники безопасности.

Регулярное техобслуживание машины и строгое соблюдение инструкций завода-изготовителя являются наилучшей гарантией обеспечения ее высокой производительности и длительного срока службы.

Информацию по периодическому техобслуживанию смотрите в инструкциях и правилах техники безопасности, которые подробно описываются в следующих параграфах.

### 7.1. БАКИ

Опустошить оба бака согласно описанию, приведенному в соответствующих параграфах. Удалить устойчивую грязь наполняя и сливая баки до фактического удаления всей грязи:

использовать для этого промывочный шланг или подобное оборудование.

**⚠ Горячая вода свыше 50°C, очиститель высокого давления или очень мощные струи промывочной воды могут повредить баки и машину.**

Оставить крышки баков открытыми (только при неработающей машине), чтобы баки могли просохнуть во избежание образования неприятных запахов.

### 7.2. ФИЛЬТР МОЮЩЕГО РАСТВОРА

Для очистки фильтра моющего раствора, открутить пробку фильтра (Фото С-23) и извлечь металлический сетчатый фильтрующий элемент.

После очистки, повторно установить сетчатый фильтрующий элемент в соответствующее гнездо и закрутить прозрачную пробку фильтра.

### 7.3. ВСАСЫВАЮЩАЯ ТРУБА

Отсоединить всасывающую трубу от скребка (Фото G-27).

На этом этапе можно промыть и очистить трубу от загрязнений.

Плотно вставить трубу в корпус скребка.

### 7.4. СКРЕБОК

**⚠ Не брать за скребок незащищенными руками, использовать средства индивидуальной защиты, необходимые для выполнения работ.**

Отсоединить скребок от машины и очистить его под проточной водой, используя губку или щетку.

Проверить эффективность и износ насадок, находящихся в контакте с полом. Эти насадки предназначены для снятия пленки моющего средства и воды с пола и для изоляции этой части поверхности и усиления действия двигателя всасывания: таким образом обеспечивается очень эффективное высушивание. Непрерывное выполнение работ такого рода приводит к закруглению или разрушению острых кромок насадок, что снижает эффективность сушки, поэтому необходимо производить замену насадок скребка.

Для замены изношенных насадок, следуйте инструкциям, приведенным в соответствующем разделе, перевернуть насадки, для использования еще не изношенных острых углов, или установить новые накладки.

### 7.4.1. ДЕМОНТАЖ СКРЕБКА

Отсоединить всасывающую трубу от соединительного разъема на корпусе скребка (Фото G-27).

Отвинтить две ручки (Фото G-45 ) и потянуть скребок вниз, чтобы освободить его из гнезда.

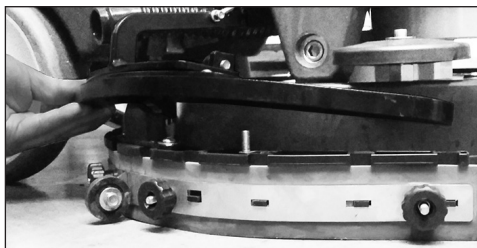

#### 7.4.2. ЗАМЕНА РЕЗИНОВОЙ НАСАДКИ СКРЕБКА

Отсоединить скребок от его опоры (см.7.5). Полностью открутить ручки (Фото I-31), снять прижимную планку насадки скребка (Фото I-30);

удалить крепежные болты (Фото I-24) и удалить переднюю прижимную планку (Фото I-25); снять резиновые насадки с корпуса скребка, потянув за край (Фото I-26) (Фото I-29).

Для замены резиновых насадок повторить процедуру в обратном порядке, начиная с передней насадки (Фото I-26);

заблокировать крепежные болты (Фото I-24) зафиксировав их в соответствующих отверстиях на корпусе скребка.

Установить заднюю насадку (фото I-29) и

ПЕРИОДИЧНОСТЬ РАБОЧЕГО КОНТРОЛЯ	При необходимости	После каждого использования	Еженедельно	Ежемесячно
Демонтаж и промывка скребка		X		
Опустошение бака с собранной жидкостью	X			
Опустошение и промывка чистой водой или дезинфекция бака с собранной жидкостью		X		
Зарядка аккумуляторов	X	X		
Снятие щёток и проверка их износа, наличия посторонних предметов или обмотавшихся ремней		X		
Проверка общего состояния машины		X		
Проверка тока всасывающего шланга			X	
Проверка износа режущей кромки скребка			X	
Чистка фильтра моющего раствора			X	
Очищать датчики уровня воды			X	
Чистка плиты щётки, опоры скребка и скребка				X
Проверка хода скребка				X
Смазка движущихся частей.				X
Проверка кабеля управления для открытия крана моющего раствора.				X
Уборка накипи с шлангов для воды.				X

прижимную планку (фото I-30), закрепив их с помощью ручек (Фото G-31).

## 7.5. КОМПЛЕКТУЮЩИЕ

Снять и очистить щетки или чистящие диски.

⚠ Убедиться в отсутствии посторонних предметов,

таких как металлические детали, винты, стружка, веревки и т.д. во избежание повреждения пола и машины.

Убедиться в рабочем уровне плоскостности щеток (проверить наличие неравномерного износа щеток или абразивных дисков).

Использовать только комплектующие, рекомендуемые изготовителем: другие изделия могут привести к снижению безопасности при проведении работ.

## 7.6. КОРПУС МАШИНЫ

Для чистки внешних поверхностей машины необходимо использовать губку, мягкую ткань или мягкую щетку, если необходимо очистить трудноудаляемую грязь. Ударопрочная поверхность машины является шероховатой, чтобы сделать менее заметными царапины, появляющиеся во время использования; тем не менее, это не облегчает очистку трудно удаляемых пятен на поверхности.

**Запрещено использование паровых машин, шлангов с проточной водой или очистителей высокого давления.**

## 7.7. АККУМУЛЯТОРНЫЕ БАТАРЕИ

Заряжать батареи в хорошо проветриваемых помещениях, поскольку присутствует определенная опасность взрыва!

Использование Гелевых аккумуляторных батарей или батарей без техобслуживания настоятельно рекомендуется.

### Гелевые аккумуляторные батареи

Выполнять техобслуживание в соответствии с инструкциями изготовителя и всей информацией, указанной в настоящем документе.

Использовать только зарядное устройство, рекомендованные изготовителем.

## 7.8. РЕГУЛЯРНОЕ ОБСЛУЖИВАНИЕ

См. таблицу.

**В случае длительного простоя аккумуляторов, отсоедините и зарядите их в сроки, предусмотренные для установленного типа аккумулятора (обычно в качестве профилактических мер это необходимо делать не позднее**

**3 месяцев для свинцово-кислотных, гелевых и AGM аккумуляторов и не позднее 6 месяцев в случае литий-ионных аккумуляторов).**

**Изготовитель снимает с себя любую ответственность за повреждение аккумуляторов по причине невыполнения этой процедуры.**

## 7.9. РЕКОМЕНДУЕМЫЕ ЗАПАСНЫЕ ЧАСТИ

Беспереывная эксплуатация машины с наибольшей эффективностью гарантируется содержанием в наличие набора наиболее распространенных расходных материалов и регулярным техническим обслуживанием. Список данных запасных частей находится у поставщика

## 8. УСТРАНЕНИЕ ПРОБЛЕМ

Данные указания упрощают понимание причин некоторых проблем на основе определенных типов неисправностей. Тип меры по исправлению положения находится в соответствующих разделах.

### 8.1. МАШИНА НЕ РАБОТАЕТ

- ☹ Разъём аккумулятора отключен или прикреплён к разъёму основной проводки ненадлежащим образом.
- ☺ Соедините два разъёма.
- ☹ Нажата аварийная кнопка.
- ☺ Освободите кнопку прекращения работы.
- ☹ Машина заряжается.
- ☺ Завершите процесс зарядки.
- ☹ Аккумуляторы разряжены.
- ☺ Зарядите аккумуляторы
- ☹ Плата управления перегрелась.
- ☺ Проверьте рабочие ситуации, которые могли стать причиной неисправности (высокий уклон, и т. д.). Подождите 30 минут и попытайтесь не допускать подобных ситуаций. Если проблема не устранена, обратитесь в центр обслуживания.

### 8.2. МАШИНА НЕ ДВИЖЕТСЯ ВПЕРЁД

- ☹ Неправильно нажаты 2 кнопки, расположенные под рулевым колесом (аварийный рычаг).
- ☺ До конца нажмите на 2 кнопки, расположенные под рулевым колесом (аварийный рычаг).
- ☹ Слишком крутой уклон.
- ☺ Замените его.
- ☺ Аккумуляторы разряжены.

### 8.3. ЩЁТКИ НЕ ВРАЩАЮТСЯ

- ☹ Не выбран переключатель мотора щётки.

- ☺Нажмите данную кнопку для включения машины.
- ☹Сработал тепловой выключатель мотора щётки; мотор перегрелся.
- ☺Устранение неполадки (шнура или аналогичного предмета, затрудняющего движение, слишком неровная поверхность, и т. д.)
- ☹Реле мотора или мотор щётки неисправен.
- ☺Замените его.

#### **8.4. НЕНАДЛЕЖАЩЕЕ КОЛИЧЕСТВО МОЮЩЕГО СРЕДСТВА**

- ☺Бак с моющим раствором пуст.
- ☺Заполните бак с моющим раствором после опустошения бака с собранной жидкостью. Щётки или машина остановились.
- ☺Активируйте щётки.
- ☺Регулировочный рычаг расхода моющего раствора в нижнем положении.
- ☺Отрегулируйте расход моющего раствора по необходимости.
- ☺Фильтр бака с моющим раствором засорился.
- ☺Очистите фильтр.
- ☺Труба моющего раствора засорилась.
- ☺Прочистите трубу, удалив грязь.
- ☺Перегорел электромагнитный клапан на выходе.
- ☺Замените его.

#### **8.5. НЕТ ВСАСЫВАНИЯ**

- ☹Всасывающий шланг отсоединён от скребка.
- ☺Подключите его должным образом.
- ☹Засорён всасывающий шланг, труба скребка или смотровой люк. Очистите и удалите любые препятствия из трубы.
- ☹Всасывающий мотор выключен.
- ☺Активируйте его.
- ☹Бак с собранной жидкостью полон.
- ☺Опустошите его.
- ☹Всасывающий мотор не получает электрического питания или перегорел.
- ☺Проверьте соединения и, в подобном случае, замените мотор.

#### **8.6. НЕДОСТАТОЧНАЯ СИЛА ВСАСЫВАНИЯ**

- ☹Крышка бака с собранной жидкостью закрыта неправильно.
- ☺Закройте её надлежащим образом.
- ☹Бак с собранной жидкостью не закрыт надлежащим образом.
- ☺Закройте его надлежащим образом.
- ☹Засорён всасывающий шланг, труба скребка или смотровой люк.

- ☺Очистите и удалите любые препятствия из трубы.

#### **8.7. МОТОР ЩЁТОК ИЛИ ВСАСЫВАЮЩИЙ МОТОР НЕ ВЫКЛЮЧАЮТСЯ**

- ☹Неисправен переключатель реле.
- ☺Остановите машину, отключите основной источник питания и аккумулятор и свяжитесь с центром технического обслуживания.

#### **8.8. СКРЕБОК РАБОТАЕТ НЕЭФФЕКТИВНО**

- ☹Режущая кромка скребка изношена или покрыта грязью.
- ☺Замените или очистите его.
- ☹Некорректная регулировка скребка; наклон должен быть перпендикулярен оси движения.
- ☺Отрегулируйте скребок
- ☹Засорён всасывающий шланг, труба скребка или смотровой люк.
- ☺Очистите и удалите любые препятствия из трубы.

#### **8.9. ЗАРЯДНОЕ УСТРОЙСТВО НЕ РАБОТАЕТ**

- ☹Зарядное устройство не включается.
- ☺Проверьте подключение аккумулятора к зарядному устройству. Смотрите руководство зарядного устройства.

#### **8.10. АККУМУЛЯТОР НЕ УДЕРЖИВАЕТ ЗАРЯД ИЛИ НЕ ЗАРЯЖАЕТСЯ**

- ☹В конце процесса зарядки аккумулятор заряжен неправильно (смотрите руководство производителя аккумулятора)
- ☺Проверьте сообщение об ошибке зарядного устройства и проверьте отображаемые данные (смотрите руководство зарядного устройства).
- ☺Или: из-за длительного простоя машины напряжение упало ниже минимального уровня, допустимого для зарядки аккумулятора (см. 8.7).
- ☹Аккумуляторы новые и не держат 100 % указанного заряда.
- ☺Аккумулятор достигает максимальной производительности после 20 - 30 циклов полной зарядки.
- ☹Электролит испарился и не покрывает полностью пластины.
- ☺Проверьте руководство производителя аккумулятора.
- ☹Существуют значительные различия в плотности между различными элементами.
- ☺Замените поврежденный аккумулятор.

Всегда смотрите руководство производителя аккумулятора / зарядного устройства.

Если в нем не содержится указаний по решению проблемы, обратитесь в центр обслуживания.

**Производитель НЕ МОЖЕТ решить неисправность аккумуляторов и зарядных устройств, которые не были предоставлены непосредственно.**

## 9. УСЛОВНЫЕ ОБОЗНАЧЕНИЯ АВАРИЙНЫХ СИГНАЛОВ

СМ. ТАБЛИЦУ

ОШИБКА	ОПИСАНИЕ	СВЕТОДИОД	ТИП СИГНАЛА
И2Т ЩЕТКИ	Избыточный ток двигателя щеток	Щетки (Е33)	Медленное мигание (каждые 800 мс)
ОСТАНОВ ЩЕТОК	Закорачивание двигателя щеток (пиковый ток превышает разрешенные предельные значения платы)	Щетки (Е33)	Чередование двух быстрых миганий и односекундной паузы
И2Т ВСАСЫВАНИЕ	Избыточный ток двигателя всасывания	Всасывание (Е34)	Медленное мигание (каждые 800 мс)
ОСТАНОВ ВСАСЫВАНИЯ	Закорачивание двигателя всасывания (пиковый ток превышает разрешенные предельные значения платы)	Всасывание (Е34)	Чередование двух быстрых миганий и односекундной паузы
МАКСИМАЛЬНАЯ ТЕМПЕРАТУРА	Температура платы превышает максимальное значение 80 °С	Щетки и всасывание (Е33, Е34)	Быстрое мигание
ИДЕТ ЗАРЯДКА АККУМУЛЯТОРА	Плата обнаружила, что подключено зарядное устройство	Желтый (Е38)	Мигает каждую секунду в течение 400 мс, следовательно, со средней скоростью
ПУСК С ПРИСУТВИЕМ ОПЕРАТОРА	Плата запущена с активным рычагом присутствия оператора	Желтый (Е38)	Мигает каждую секунду в течение 100 мс, следовательно, с очень быстрой скоростью
АККУМУЛЯТОР С МАКСИМАЛЬНЫМ ЗАРЯДОМ	Плата обнаружила, что заряд аккумулятора превышает максимально допустимое значение	Желтый (Е38)	Чередование пяти быстрых миганий и односекундной паузы

## 10. УСЛОВИЯ ГАРАНТИИ

Все наше оборудование проходит этап строгих испытаний с выдачей гарантии, которая действительна в течение 12 месяцев и покрывает дефекты материалов или изготовления. Гарантия действительна с даты приобретения. Датой приобретения является дата, указанная в налоговой квитанции, выданной со стороны Дилера на момент поставки оборудования. Изготовитель обязуется бесплатно отремонтировать или заменить те части оборудования, которые в течение гарантийного периода указывают на дефекты производства. Сомнительные дефекты материалов или изготовления должны детально рассматриваться в нашем Центре Технической Поддержки или на нашем производстве для определения возмещения по гарантии. Настоящая гарантия не распространяется в результате: случайных повреждений при транспортировке, отсутствия или несоответствующего техобслуживания, неправиль-

ного или ненадлежащего использования и установки, несоблюдения предупреждений в инструкциях по эксплуатации, и в любом случае при наличии условий, выходящих за пределы стандартных условий эксплуатации или использования настоящего оборудования. Ремонт машины должен производиться в сервисном центре с полным комплектом оригинальных комплектующих и с документами доказательства приобретения; гарантия недействительна в случае выполнения ремонта или вскрытия машины третьими лицами; неспособность предоставить оригинал документа приобретения (хорошо читаемый и полностью заполненный) со стороны пользователя или невозможность восстановления серийных номеров на раме машины приводит к аннулированию гарантии. Замена оборудования и расширение гарантийных обязательств в результате поломки исключены из настоящей гарантии. Ремонт выполняется в одном из наших Авторизованных Центров Технической Поддержки или в мастерской нашего предприятия; оборудование должно пересылаться на условиях Франко-завод, то есть с учетом затрат и ответственности за транспортировку со стороны пользователя. Гарантия не распространяется на очистку функционирующих деталей машины, любые вмешательства по периодическому техобслуживанию, ремонту или замене деталей, подверженных естественному износу. Изготовитель не несет никакой ответственности за любой ущерб лицам или имуществу, вызванный несоблюдением инструкций по установке или в результате неправильной эксплуатации оборудования.

### 10.1. УТИЛИЗАЦИЯ МАШИНЫ

Если не предполагается дальнейшее использование машины, необходимо снять с нее аккумуляторные батареи и утилизировать их в соответствии с природоохранными нормами, как указано в европейском стандарте **2013/56/EU**, или передать их в авторизованный центр приемки.

При утилизации машины следует соблюдать действующее в месте применения оборудования законодательство:

- отсоединить машину от сети электропитания, слить все жидкости и очистить;
- разобрать машину на группы однородных материалов (пластмассы в соответствии с символом переработки, металлы, резина, упаковка). Если детали содержат различные материалы, обратиться к компетентным организациям; каждая однородная группа должна

быть утилизирована в соответствии с законодательством по переработке материалов.

Рекомендуется также удалить те детали машины, которые могут представлять опасность, в особенности для детей.

### 10.2. УТИЛИЗАЦИЯ



Закон (в соответствии с директивой ЕС 2012/19/EU по отходам электрического и электронного оборудования и национальных законов государств-членов ЕС, которые разработали эту директиву) запрещает владельцу электрического или электронного прибора уничтожение этого продукта или его электрических/электронных частей в качестве твердых городских бытовых отходов и обязывает его сдавать эти отходы в специализированные центры. Можно сдать продукт непосредственно дистрибьютору взамен нового эквивалентного продукта. Выброс продукта в окружающую среду может нанести серьезный ущерб самой среде и здоровью человека.

На рисунке изображен контейнер для муниципальных отходов; строго запрещается выбрасывать аппарат в эти контейнеры. Несоблюдение руководящей директивы 2012/19/EU и исполнительных декретов различных стран Сообщества подлежит административному наказанию.





نوع الإشارة	المؤشر	الوصف	الخطأ
يومض ببطء (كل 800 ملي ثانية)	الفراشي (E33)	التيار الزائد لمحرك الفرشاة	I2T فرشاة
تبديل وميضين سريعين بإيقاف مؤقت لمدة ثانية واحدة	الفراشي (E33)	دائرة كهربائية قصيرة لمحرك الفرشاة (الذروة الحالية تتجاوز الحدود المسموح بها من قبل اللوحة)	إغلاق الفرشاة
يومض ببطء (كل 800 ملي ثانية)	الشفط (E34)	التيار الزائد لمحرك الشفط	I2T الشفط
تبديل وميضين سريعين بإيقاف مؤقت لمدة ثانية واحدة	الشفط (E34)	دائرة كهربائية قصيرة لمحرك الشفط (الذروة الحالية تتجاوز الحدود المسموح بها من قبل اللوحة)	إيقاف الشفط
تومض بسرعة	الفرش والشفط (E33, E34)	تتجاوز درجة حرارة البطاقة الحد الأقصى لقيمة 80 درجة مئوية	درجة الحرارة القصوى
يومض كل ثانية لمدة 400 ملي ثانية، ثم متوسط السرعة	أصفر (E38)	اكتشفت البطاقة أن الشاحن متصل	البطارية تُشحن
يومض كل ثانية لمدة 100 ملي ثانية، ثم السرعة العالية	أصفر (E38)	بدأت البطاقة مع تنشيط ذراع تواجد المشغل	ابداً بوجود المشغل
تتناوب خمس ومضات سريعة بإيقاف مؤقت لمدة ثانية واحدة	أصفر (E38)	اكتشفت البطاقة أن قيمة البطارية أعلى من الحد الأقصى المسموح به	البطارية القصوى

- 46 سداة تصريف خزان المنظفات  
33 مفتاح موتور الفرشاة:  
مصباح التحذير مضيء = تشغيل  
مصباح التحذير يومض = وظيفة توفير الطاقة  
مصباح التحذير منطفئ = إيقاف التشغيل
- 34 مفتاح موتور الشفط:  
مصباح التحذير مضيء = تشغيل  
مصباح التحذير يومض = وظيفة توفير الطاقة  
مصباح التحذير منطفئ = إيقاف التشغيل
- 35 مفتاح تحرير الفرشاة والمنظفات:  
مصباح التحذير مضيء = تدفق المنظفات  
مصباح التحذير منطفئ = لا تدفق المنظفات

### ويمكن تحرير الفرشاة

- تحقق من أن موتور الشفط وموتور الفرشاة قيد إيقاف التشغيل (يجب أن تكون مصابيح التحذير المطابقة منطفئة). ارفع الممسحة المطاطية باستخدام الذراع المحدد (الصورة B-19\*). أمسك المقود (الصورة A-1\*) واضغط عليه لرفع الجزء الأمامي من الجهاز مع تدويره على العجلات الخلفية؛  
قم بتنشيط ذراع القيادة أثناء الضغط على الزر (الصورة E-35). وبهذه الطريقة، سيتم تحرير الفرشاة تلقائيًا. لإزالة حامل الدواسة، اتبع الإجراء نفسه.
- استعمال: اتبع الإجراء
- تحقق من أن موتور الشفط وموتور الفرشاة قيد إيقاف التشغيل (يجب أن تكون مصابيح التحذير المطابقة منطفئة). ارفع الممسحة المطاطية باستخدام الذراع المحدد (الصورة B-19\*). أمسك المقود (الصورة A-1\*) واضغط عليه لرفع الجزء الأمامي من الجهاز مع تدويره على العجلات الخلفية؛

باعتبارها الملحقات وقطع الغيار الوحيدة التي تضمن عمل الآلة بالشكل الصحيح والسليم دون التسبب في أية أضرار أو تلفيات. لا تستخدم أية أجزاء تم تفكيكها من آلات أخرى ولا تستخدم مجموعات أخرى غير المحددة كقطع غيار للآلة.

للتنصل من الآلة ومن البطاريات يجب إتباع القواعد التنظيمية والتشريعية المعمول بها في مكان استخدام الآلة:

- يجب فصل الآلة عن التيار الكهربائي ثم تفريغها من السوائل وتنظيفها؛  
- يجب بعد ذلك تفكيك الآلة على هيئة مجموعات متجانسة (المجموعات البلاستيكية وفقاً لما يشير إليه رمز إمكانية إعادة التدوير، المجموعات المعدنية والمطاط وأدوات التعبئة والتغليف). في حالة وجود مكونات تحتوي على مواد أخرى، توجه إلى الهيئات المختصة؛ يجب التخلص من كل مجموعة متجانسة وفقاً للقانون المتعلق بمسألة إعادة التدوير.

يوصى أيضاً بالقيام بزالة مصدر الضرر والخطورة في تلك الأجزاء من الآلة التي تعرض المحيطين بها للخطر وخاصة الأطفال.

❗ قبل كل مرة تستخدم فيها الآلة يجب فحصها بحيث تتأكد على وجه خاص من أن كابل شحن البطارية و الموصّل في حالات جيدة وأمنة ليتم استخدامها. في حالة وجود أي عطب أو خلل بهما لا تستخدم الآلة تحت أي ظرف من الظروف قبل القيام بإصلاح العطب الخلل أو العطب الموجودة على يد متخصص مصرح له القيام بذلك.

❗ أوقف عمل محرك الشفط على الفور إذا ما شاهدت أية تسربات للرغوة أو للسائل.

❗ لا تستخدم الآلة على الأرضيات المصنوعة من الأنسجة مثل السجاجيد أو الموكيت... الخ.

يمكن لاستخدام الشموع أو المنظفات التي تسبب رغوة أو انتشار داخل الأنابيب أن تتسبب في مشاكل خطيرة للآلة وقد تسد الأنابيب نفسها.

### 3. شروط الضمان

خضعت جميع منتجاتنا إلى اختبارات تجريبية دقيقة كما أنه يغطيها ضمان ضد عيوب التصنيع بما يتوافق مع القواعد والتنظيمات المعمول بها في هذا الشأن (على الأقل لمدة 12 شهراً). يبدأ سريان الضمان من تاريخ الشراء. في حالة إصلاح الجهاز أو أي من ملحقاته التشغيلية أثناء فترة الضمان، فإنه يجب أن يتم إرفاق صورة من فاتورة الشراء.

### يعتبر الضمان سارياً فقط :

- إذا كان الأمر يتعلق بعيوب في المواد المستخدمة أو في عملية التصنيع.  
- إذا ما تم الالتزام بكل دقة وحرص بالتعليمات والإرشادات الواردة في هذا الكتيب.

- إذا ما تمت عمليات الإصلاح فقط على يد مختصي إصلاح مصرح لهم.

- إذا ما تم استخدام ملحقات تشغيلية أصلية.

- إذا لم يكن الجهاز قد تعرض إلى أحمال زائدة من الصدمات أو السقوط أو التجمد.

- إذا ما استخدم فقط مياه نظيفة.

إذا ما تم تزويد الآلة ببطاريات جيل فإنه يصبح من الأساسي التأكد من إتمام الضبط الصحيح لمؤشر التفريغ الموجود على لوحة القيادة. توجه إلى الموزع الذي باعك الآلة.

لا يمكن الاستغناء عن مراعاة إتباع التعليمات والإرشادات التي تقدمها الشركة المصنعة للبطاريات ومراعاة المتطلبات والقواعد التشريعية. حافظ دائماً على نظافة البطاريات وجفافها بهدف تجنب حدوث نشنت أو تسريب سطحي للتيار. احمي البطاريات من الشوائب مثل الأتربة المعدنية على سبيل المثال.

لا تضع أو تسند الأدوات والمعدات على البطاريات: خطر التعرض لماس كهربائي أو الانفجار.

عند استخدام الحمض للبطاريات يجب بكل دقة وحذر مراعاة تعليمات وإرشادات الأمن والسلامة الخاصة بذلك.

في حالة وجود مجالات مغناطيسية عالية، يجب تقييم التأثير المحتمل لهذه المجالات على إلكترونية التحكم في الآلة.  
لا تغسل الآلة أبداً مستخدماً رشاش المياه.

تحتوي السوائل المشفوفة على منظفات ومطهرات ومياه ومواد عضوية وغير عضوية يتم استعادتها أثناء مراحل العمل المختلفة: يجب التخلص منها وفقاً للقواعد والقوانين المنظمة لهذه العملية.

في حالة وجود عطل ما وأو خلل في عمل الآلة فإنه يجب إطفائها فوراً (عن طريق فصلها عن شبكة التغذية بالتيار الكهربائي أم فصلها عن البطاريات) ولا تحاول العبث بها ولا تحاول إصلاحها.

توجه إلى أحد مراكز خدمة العملاء وتقديم الدعم الفني الخاصة بالشركة المصنعة.

يجب أن تتم جميع عمليات الصيانة أو عمليات استبدال الملحقات التشغيلية المختلفة في أماكن جيدة الإضاءة و فقط بعد القيام بفصل الآلة عن مصدر التغذية بالتيار الكهربائي عن طريق فصل موصل البطارية.

اجعل فقط مراكز خدمة العملاء وتقديم الدعم الفني أو طاقم عمل فني متخصص وخبير في هذا القطاع هو من يقوم بأية عمليات تتم على شبكة التيار الكهربائي أو عمليات الإصلاح والصيانة (خاصة تلك العمليات غير الموصوفة وغير المحددة الخطوات في هذا الكتيب) على أن يتم كل ذلك مع مراعاة صارمة لكل قواعد الأمن والسلامة الخاصة بهذه العمليات.

يُسمح فقط باستخدام ملحقات تشغيلية أو قطع غيار أصلية توفرها فقط وحصرياً الشركة المصنعة

لا تستخدم الآلة على المنحدرات التي نسبتها أعلى من 2% (10% بالنسبة لآلات غسل وتجفيف الأرضيات التي بها سائق على سطحها)؛ عند وجود منحدرات صغيرة لا تستخدم الآلة بشكل عرضي واحرص على الانتباه بشدة أثناء تحريكها بحيث لا تقوم بأي انعكاسات في الاتجاه. أثناء النقل على المنحدرات الأكثر ارتفاعاً، انتبه بأقصى قدر ممكن حتى تتجنب حدوث أية انقلابات وأو أية تسارعات غير مُتحكم بها. استخدم فقط اقل مستوى سرعة! تعامل مع المنحدرات وأو السلالم فقط مع رأس الفرش والمساحات المطاطية مرفوعة.

لا تقم أبداً بإيقاف الآلة على منحدر.

لا يجب أبداً ترك الآلة دون حراسة وانتباه مع وجود محركات تعمل؛ اتركها فقط بعد إتمام إطفاء جميع المحركات وبعد تأمينها ضد التحركات العرضية وبعد فصلها عن مصدر التغذية بالتيار الكهربائي.

انتبه أثناء الاستخدام إلى الأشخاص الآخرين الموجودين وخاصة الأطفال الموجودين في المكان الذي تعمل فيه الآلة.

لا تستخدم الآلة لنقل الأشخاص الأشياء ولا لجر الأشياء. لا تجر الآلة.

لا تستخدم الآلة كسطح سند وحمل لأي وزن ولأي سبب كان.

لا تسد فتحات التهوية والتخلص من حرارة التشغيل.

لا تنزع أو تعدّل أو تمحو أجهزة الأمن والسلامة.

استخدم دائماً أدوات الحماية الشخصية المستخدمة لأمن وسلامة عامل التشغيل: مئزر أو بدلة الحماية والأحذية التي تحمي من الانزلاق والواقية من المياه والقفازات المطاطية والنظارات وسماعات حماية الأذنين وأقنعة حماية الجهاز التنفسي. قم قبل البدء في العمل بنزع مجوهرات الزينة والساعات ورباطات العنق وأي شيء آخر قد يكون سبباً في وقوع أية حوادث خطيرة.

لا تضع يديك في الأماكن المتحركة في الآلة.

لا تستخدم منظفات مختلفة عن تلك المحددة والموصى بها وانتبه جيداً للمواصفات والمتطلبات المشار إليها في جداول الأمن والسلامة الخاصة بذلك.

نوصي بالاحتفاظ بالمنظفات في مكان لا يمكن أن يصل إليه الأطفال وفي حالة ملامسة هذه المنظفات للعينين نوصي بغسل العينين فوراً بكمية وفيرة من المياه وفي حالة وجود تهيج بهما ننصح فوراً باستشارة الطبيب المختص.

تأكد من أن مقابس التيار المغذي لشاحن البطارية موصول بشبكة أرضية مناسبة ومن أنها محمية عن طريق قواطع تيار مغناطيسية حرارية أو تفاضلية.

احترم بكل حرص وصرامة جميع المتطلبات والتعليمات الموجودة في هذا الكتيب أو في أي دليل آخر يخص البطاريات أو شاحن البطاريات (مع الانتباه بشكل خاص إلى رموز انتبه وخطر).

لا تتحمل الشركة المصنعة أية مسؤولية أياً كانت عن أيّة أضرار أو تلفيات قد تصيب الأشخاص أو الأشياء نتيجة لعدم الالتزام بالتعليمات والمتطلبات الواردة.

تأكد قبل البدء في استخدام الآلة من أن جميع المكونات موجودة في مكانها الصحيح.

يجب أن يتم استخدام الآلة فقط من قبل طاقم عمل مدرب على القيام بهذه الأعمال من قبل بحيث يكون قد أظهر قدرته الخاصة في السابق على العمل وأنه قد تم تعريفه صراحة بكيفية عمل واستخدام الآلة. لتجنب عمليات الاستخدام غير المصرح بها، قم بحراسة الآلة أثناء توقفها في فترات الراحة وذلك بوضعها في مكان لا يدخل إليه الأشخاص الغرباء وقم بتشغيل مكابح اليد وإخراج مفتاح التشغيل من لوحة التحكم.

ممنوع منعاً باتاً استخدام الآلة من قبل الأطفال .

لا تستخدم هذه الآلة في غير الأغراض المخصصة لها صراحة. قم بعمل تقييم لنوعية المبنى الذي ستعمل فيه الآلة ثم قم بمراعاة واحترام قواعد الأمن والسلامة المعمول بها في هذا المبنى بكل دقة وصرامة.

لا تستخدم الآلة في الأماكن غير المضاءة بالقدر الكافي والمطلوب أو في الأماكن القابلة للانفجار أو عند وجود أوساخ ضارة بالصحة (مثل الأتربة أو الغازات... الخ) أو على الشوارع والطرق العامة أو في الأماكن والبيئات الخارجية بشكل عام.

مستوي درجة الحرارة في المكان المفترض أن تعمل فيه الآلة هو بين +4 درجة مئوية و +35 درجة مئوية؛ ضع الآلة أثناء فترات الراحة في مكان جاف ولا يسبب التآكل بحيث تكون درجة حرارته بين +10 درجات مئوية و +50 درجة مئوية.

مستوى الرطوبة المفترض للمكان الذي تعمل فيه الآلة تحت أي طرف من الظروف هو ما بين 30% و 95%.

لا تستخدم ولا تشفط أبداً السوائل والغازات والأتربة الجافة والأحماض والمذيبات (على سبيل المثال مذيبات الطلاء والأسيتون... الخ) حتى وإن كانت مخففة أو غير قابلة للاشتعال أو قابلة للانفجار (على سبيل المثال البنزين وزيت الوقود... الخ)؛ لا تشفط أبداً الأشياء المشتعلة أو الملتهبة.

سواء في الأماكن المدنية أو الصناعية. ممنوع منعاً باتاً استخدام الآلة في أي غرض مخالف لذلك، نرجو منكم الالتزام بعناية وحرص بآتياع المعلومات والإرشادات الخاصة بالأمن والسلامة والمذكورة في هذا الدليل.

تقوم آلة غسل وتجفيف الأرضيات بتوزيع كمية من السائل (يتم ضبط مكوناته بشكل مناسب) على الأسطح المراد تنظيفها وهذا السائل يتكون من المياه والمنظفات بينما تقوم الفرش بإزالة الأوساخ من الأرض. تسمح شبكة الشفط التي تم تزويد الآلة بها، عن طريق ممسحة الأرضيات، بتجفيف السوائل بشكل تام عند تمريرها فوقها فقط لمرة واحدة إضافة إلى إزالة الأوساخ التي قامت بتنظيفها الفرش الأمامية.

عند تزويد الآلة بمنظف مناسب يعمل مع أنواع فرش التنظيف المتنوعة (أو الأقراص الكاشطة) الموجودة، فإن الآلة تصبح قادرة على التعامل مع جميع نوعيات الأرضيات والأوساخ.

## 5.1 تعديلات فنية

تم تصميم وتصنيع هذه الآلة بما يتوافق والمتطلبات الأساسية المتعلقة بالأمن والسلامة وصحة المستخدم وهي الأمور التي تنص عليها التوجيهات الأوروبية المختلفة ولذلك خصيصاً تم وضع علامة التوجيه الأوروبي CE على لوحة البيانات التعريفية. تم ذكر التوجيهات الأوروبية CE التي تتوافق وتتطابق معها مواصفات الآلة في شهادة المطابقة والتوافق، المرفقة بهذا الدليل. تعتبر هذه الشهادة غير صالحة وغير سارية إذا ما تم تعديل الجهاز بأي نوع من التعديلات دون الموافقة والاتفاق المسبق مع الشركة المصنعة.

تحتفظ الشركة المصنعة لنفسها، دون إخطار مسبق، بحق إجراء أية تعديلات فنية على المنتج من شأنها أن تعمل على تحديث وتحسين المنتج من الناحية الفنية. لهذا السبب قد تجدوا بعض الاختلافات في بعض تفاصيل الآلة التي لديكم عن المعلومات الموجودة في الكتالوجات التجارية أو عن نفس الأشكال الموجودة في هذا الدليل ولكن كل ذلك دون المساس بمستوى الأمن والسلامة في الآلة أو في المعلومات المتعلقة بهذا الشأن.

## 2. معلومات حول الأمن والسلامة

### 1.2 توصيات أساسية

اقرأ بعناية وحرص "دليل إرشادات الاستخدام" قبل البدء في أي عمليات بدء تشغيل أو استخدام أو صيانة أو فحوصات دورية أو أية أعمال تخص هذه الآلة.



- **عامل تشغيل**. عامل التشغيل هو أحد الأشخاص الذين في الغالب يستخدمون الآلة، ويعرفون خصائصها التشغيلية ولكن ليس لديهم الكفاءات والاختصاصات الفنية المحددة والخاصة التي تمكنهم من التدخل في عمل الآلة أو القيام بإصلاحها إذا تطلب الأمر ذلك.

- **الفني**. الفني هو أحد الأشخاص الذين يمتلكون الخبرة والاستعداد الفني والمعرفة القانونية والتنظيمية التي تمكنهم من القيام بأي أعمال ضرورية مع القدرة على معرفة وتجنب الأخطار المحتملة أثناء عمليات التركيب والاستخدام والنقل والتحرك والصيانة الخاصة بالآلة.

- **رمز توضيح (⚠)** هو عبارة عن رمز يشير إلى معلومات ذات أهمية خاصة تهدف إلى تجنب تعريض الآلة للتلف أو العطب.

- **رمز انتبه (⚠)** هو عبارة عن رمز يشير إلى معلومات في غاية الأهمية القصوى بهدف تجنب التسبب في أية أضرار أو تلفيات للآلة أو للبيئة التي تعمل فيها.

- **رمز خطر (⚠)** هو عبارة عن رمز يشير على معلومات حيوية تهدف إلى تجنب التعرض إلى عواقب خطيرة (وخيمة) قد تصيب صحة الإنسان أو تعرض سلامة المنتج للخطر أو تضر بشدة البيئة التي تعمل فيها هذه الآلة.

### 3.1 بيانات تعريفية للمنتج

تقع لوحة البيانات التعريفية تحت لوحة القيادة، فوق موصل البطارية، وتحتوي على المعلومات التالية:

- التعريف بالشركة المصنّعة
- علامة التوافق الأوروبي CE
- كود الموديل
- الموديل
- القوة الاسمية الإجمالية
- الرقم التسلسلي (رقم مسلسل)
- سنة التصنيع
- الوزن بالحمولة القصوى

### 4.1 استخدام خاص

الآلة التي نتكلم عنها هنا هي آلة غسل وتجفيف الأرضيات: يجب أن يتم استخدامها بغرض غسل ثم شطف سوائل تنظيف وتجفيف الأرضيات المسطحة والصلبة والأفقية والملساء والخشنة إلى حد ما والمتساوية والخالية من العوائق

## 1. معلومات عامة

### 1.1 هدف الدليل

لتسهيل عملية الاسترشاد ولإعادة قراءة الموضوعات المثيرة للاهتمام، يرجى الرجوع إلى الفهرس الموجود في بداية القسم المترجم إلى لغتك. تم صياغة وتحريير هذا الدليل من قبل الشركة المصنعة كما أنه يعتبر جزء لا يتجزأ من المنتج؛ لذلك يجب الحفاظ عليه بعناية واهتمام طوال عمر استخدام الجهاز وحتى عملية التخلص منه.

يجب على العميل أن يتأكد من أن عمال التشغيل قد قرأوا وفهموا محتوى هذا الدليل وذلك حتى يلتزموا بدقة وحذر بالتعليمات والإرشادات الواردة فيه.

فقط الالتزام الدائم بتطبيق الإرشادات والتعليمات الواردة في هذا الدليل يسمح بالحصول على أفضل النتائج التشغيلية سواء من ناحية الأمن والسلامة أو من ناحية الأداء التشغيلي أو المحافظة على فاعلية وديمومة المنتج الذي بحوزتكم الآن. يمكن لعدم الالتزام بهذه القواعد بالشكل الصحيح أن يسبب الأضرار والتلفيات للإنسان وللآلة وللأسطح التي يتم تنظيفها وللبيئة المحيطة وهي أشياء لا تتحمل الشركة المصنعة المسؤولية عنها بأي شكل من الأشكال.

يتعلق هذا الدليل تفصيلاً بهذه الآلة كما يقدم الإرشادات والتوصيفات المتعلقة فقط بالبطاريات وشاحن البطاريات (اختيارية) التي نقوم بتوفيرها.

تعتبر البطاريات وشاحن البطاريات من المكونات الأساسية حتى تكتمل الآلة وحتى تعمل بشكل صحيح سواء من ناحية الاستقلالية أو الأداء. فقط التوافق الصحيح بين كلا الملحقين التشغيليين (البطاريات وشاحن البطاريات) يسمح بالحصول على أفضل أداء تشغيلي الممكن كما يوفر أكبر قدر ممكن من المال. لمزيد من المعلومات التفصيلية حول هذا الشأن يرجى الاطلاع على كتيبات الاستخدام الخاصة بالبطاريات وشاحن البطاريات.

تضمن البطاريات وشواحن البطاريات التي نقتريها (اختيارية) الحصول على أفضل توافق بينها وبين الآلة كما تتوفر فيها، إضافة إلى فاعلية وتعددية الاستخدام (شاحن بطارية)، أفضل المعايير القياسية للجودة والأداء ضمن فئتها.

### 1.2 مصطلحات ولوحة تعريفية بالرموز

لتوفير قدر أكبر من التوضيح وإظهار الجوانب المتعددة للإرشادات والتعليمات الواردة بشكل مناسب، تم استخدام مصطلحات ورموز سوف نقوم فيما يلي بتعريفها وتوضيحها:

- الآلة. يحل هذا التعريف محل الاسم التجاري لهذه الآلة المشار إليها في هذا الدليل.

1.	ALGEMENE INFORMATIE	6.12.	DE MACHINE VERPLAATSEN
1.1.	TOEPASSINGSGEBIED VAN DE HANDLEIDING	6.13.	WERKMETHODE
1.2.	TERMINOLOGIE EN SYMBOOL LEGENDE	6.13.1.	VOORBEREIDING EN WAARSCHUWINGEN
1.3.	PRODUCT IDENTIFICATIE	6.13.2.	BATTERIJCAPACITEIT
1.4.	SPECIFIEK GEBRUIK		BESTURINGSELEMENTEN
1.5.	TECHNISCHE WIJZIGINGEN	6.14.	DIRECT SCHROBBEN VOOR VUILE OPPERVLAKKEN
2.	VEILIGHEIDSINFORMATIE	6.14.1.	INDIRECT SCHROBBEN VOOR ZEER VUILE OPPERVLAKKEN
2.1.	BASIS AANBEVELINGEN	6.14.2.	HANDLEIDING NA HET SCHROBBEN
2.2.	GELUID EN TRILLINGEN	6.15.	SPECIFIEKE INSTRUCTIES VOOR HET GEBRUIK VAN MODEL AC 230V
3.	TRANSPORT	7.	ONDERHOUDSINFORMATIE
3.1.	VERPAKKING HUIS- EN TRANSPORT	7.1.	TANK PROPER- EN VUILWATER
3.2.	CONTROLES OP LEVERING	7.2.	PROPER WATERFILTER REINIGEN
3.3.	UITPAKKEN	7.3.	ZUIGSLANG
3.4.	MONTAGE EN REGELING VAN DE HENDEL	7.4.	ZUIGBALK
3.5.	OPHEFFING EN VERVOER: MACHINE, BATTERIJ EN BATTERIJLADER	7.4.1.	ZUIGBALK DEMONTEREN
4.	TECHNISCHE INFORMATIE	7.4.2.	ZUIGMOND RUBBERS DEMONTAGE/ MONTAGE
4.1.	ALGEMENE BESCHRIJVING	7.5.	ACCESSOIRES
4.2.	BATTERIJ	7.6.	MACHINE LICHAAM
4.3.	BATTERIJLADER	7.7.	BATTERIJEN
4.4.	BATTERIJ	7.8.	PERIODIEK ONDERHOUD
4.5.	MACHINE	7.9.	AANBEVOLEN RESERVEONDERDELEN
4.6.	PRINTPLAAT INSTELLINGEN CONFIGURATIE	8.	PROBLEEM OPLOSSING
4.7.	TOEBEHOREN	8.1.	DE MACHINE WERKT NIET
5.	INSTALLATIEGEGEVENS	8.2.	DE MACHINE VERPLAATST ZICH NIET
5.1.	BATTERIJ VOORBEREIDING	8.3.	DE BORSTEL DRAAIT NIET
5.2.	BATTERIJ INSTALLATIE EN VOORBEREIDING	8.4.	NIET GENOEG OF TE VEEL REINIGINGSMIDDEL
5.3.	BATTERIJLADER CONFIGURATIE	8.5.	GEEN ZUIGKRACHT
5.4.	MACHINE VOORBEREIDING	8.6.	ONVOLDOENDE ZUIGKRACHT
6.	OPERATIONELE INFORMATIE	8.7.	DE BORSTEL- OF DE ZUIGMOTOR BLIJFT IN WERKING
6.1.	BATTERIJ OPLADEN	8.8.	DE ZUIGSTRIPS ZIJN NIET SCHOON OF DROGEN NIET EFFICIËNT
6.2.	BORSTEL MONTAGE/DEMONTAGE	8.9.	DE BATTERIJLADER WERKT NIET
6.3.	MACHINE VERPLAATSEN	8.10.	DE BATTERIJEN WERKEN NIET
6.4.	ZUIGBALK BEVESTIGEN	9.	LEGENDA ALARMEN
6.5.	ZUIGBALK DEMONTEREN	10.	GARANTIEVOORWAARDEN
6.6.	ZUIGMOND RUBBERS DEMONTAGE/ MONTAGE	10.1.	MACHINE SLOPEN
6.7.	ANTI-SPATRAND MONTAGE/DEMONTAGE	10.2.	WEGGOOIEN (WEE)
6.8.	TOEBEHOREN MONTAGE/DEMONTAGE		
6.9.	VULLEN EN LEDIGEN PROPER WATERTANK		
6.9.1.	WEERGAVE VAN HET NIVEAU PROPER WATER TANK		
6.9.2.	LEEGMAKEN VAN DE PROPER WATER TANK		
6.10.	VUIL WATERTANK LEDIGEN		
6.11.	DE WATERTOEVER REGELEN		

# 1. ALGEMENE INFORMATIE

## 1.1. TOEPASSINGSGBIED VAN DE HANDLEIDING

Om gemakkelijker te lezen over en het opzoeken van verschillende onderwerpen, verwijzen we naar de inhoudsopgave aan het begin van deze handleiding. Deze handleiding is opgesteld door de fabrikant en is een integraal onderdeel van het product. Als zodanig, moet het worden gehouden op een veilige plaats voor de gehele levensduur van de machine tot de sloop. De klant moet ervoor zorgen dat de gebruikers de handleiding hebben gelezen of vertrouwd zijn met de inhoud van deze handleiding, zodat zij strikt de instructies, die hierin worden beschreven, opvolgen. Constante naleving van de instructies in deze handleiding, is de enige manier om de beste resultaten te garanderen op vlak van veiligheid, prestaties, efficiëntie en levensduur van het product. In-compatibiliteit met deze regels kan leiden tot verwondingen voor mensen en schade aan de machine, het geschrobdde oppervlak en het milieu: in geen geval kan dergelijke verwondingen of schade worden toegeschreven aan de fabrikant. Dit handboek verwijst in detail naar de machine en biedt instructies en beschrijvingen over onze batterijen en batterijladers (optioneel), machineonderdelen en zal van invloed zijn op de werking ervan.

**Alleen de juiste combinatie van de batterijen en batterijlader zal zorgen voor de hoogst mogelijke prestaties en voorkomt verspilling van veel geld. Voor meer gedetailleerde informatie verwijzen we naar de speciale batterij en batterij lader handleidingen.**

**Onze aanbevolen batterij-opladers en batterijen (optioneel) zorgen voor de beste combinatie met de machine en bieden uitstekende veelzijdigheid evenals de hoogste kwaliteit en prestaties normen.**

## 1.2. TERMINOLOGIE EN SYMBOOL LEGENDE

Omwille van de duidelijkheid en efficiëntie, wijzen we op de verschillende aspecten van de instructies, termen en symbolen, die werden gebruikt en zijn gedefinieerd en geïllustreerd in deze handleiding:

- **Machine:** deze definitie vervangt de commerciële naam waarnaar in deze handleiding wordt verwezen.

- **Operator:** „bediener”, de persoon (personen) die tot taak heeft (hebben) een machine te installeren, te laten werken, af te stellen, te onderhouden, te reinigen, te herstellen of te vervoeren.

- **Technicus:** een technicus wordt beschouwd als een persoon die de ervaring heeft, technisch onderwijs heeft gevolgd, op de hoogte is van de wetgevende en regelgevende kennis die hem toelaat om elk vereist werk uit te voeren en in staat is om te herkennen en op het voorkomen van mogelijke risico's tijdens installatie machine, en onderhoud.

 **INDICATIESYMBOL.** Specifieke belangrijke informatie om machine storingen te vermijden.

 **AANDACHT SYMBOOL.** Zeer belangrijke informatie om ernstige schade aan de machine te voorkomen in de omgeving waarin zij opereert.

 **GEVAAR SYMBOOL.** Belangrijke informatie om te voorkomen dat ernstige (of extreem) gevolgen op het gebied van de gezondheid van personen en het veroorzaken van schade aan het product en de omgeving waarin zij opereert.

 **Totaal gewicht (bedrijfsklaar)**

 **Max. werkbereik helling 2% (transport bereik helling 10%)**

 **Vermogen borstelaandrijving**

 **Vermogen zuigturbine**

## 1.3. PRODUCT IDENTIFICATIE

Het naamplaatje onder het bedieningspaneel gelezen, bevat de informatie.

## 1.4. SPECIFIEK GEBRUIK

Dit apparaat is geschikt voor industrieel gebruik, zoals bijvoorbeeld in hotels, scholen, ziekenhuizen, fabrieken, winkels, kantoorgebouwen en verhuurkantoren.

Deze machine is een vloer schrob- zuigcombinatie: het moet worden gebruikt om te schrobben en vacuüm vloeistoffen van platte, stijve, horizontale, glad of matig ruwe en uniforme vloeren op te zuigen, die vrij zijn van obstakels in zowel burgerlijke en industriële omgevingen. Elk ander gebruik is verboden.

Raadpleeg zeer zorgvuldig de veiligheidsinformatie in deze handleiding.

De schrob/zuiger distribueert een hoeveelheid van een water- en reinigingsmiddel (instelbaar) op de te reinigen oppervlakte, terwijl de borstels vuil op de grond verwijderen. Het zuigsysteem van de machine, met behulp van een vloer zuigmond, zuigt perfect de vloeistoffen op en het vuil. Door efficiënt een reinigingsmiddel te combineren met verschillende soorten borstels (of schurende schijven), kan de machine aangepast worden aan alle verschillende combinaties van vloeren en vuil.

## 1.5. TECHNISCHE WIJZIGINGEN

De fabrikant behoudt zich het recht voor om technische wijzigingen aan het product aan te brengen, zonder voorafgaande kennisgeving, zodat de nodige technische upgrades of verbeteringen kunnen worden uitgevoerd.

Om deze reden kunnen sommige details van uw machine afwijken van de informatie in de verkoop-catalogus of van de illustraties gepresenteerd in dit boekje. Dit zal echter de veiligheid niet verminderen of de informatieverstrekking ongedig maken.

## 2. VEILIGHEIDSINFORMATIE

### 2.1. BASIS AANBEVELINGEN

☞ Lees zorgvuldig de handleiding voordat u begint gebruik te maken van de machine, ongeplande of routine onderhoud, of enig ander werk uitvoert op de machine.

⚠ Strikt voldoen aan alle de instructies in deze handleiding en in die voor de batterijen en de batterij-opladers (met bijzondere aandacht voor waarschuwingen en gevaar mededelingen).

De fabrikant is niet verantwoordelijk voor letsel aan personen of schade aan eigendommen, als gevolg van niet-naleving van de instructies.

⚠ Deze machine mag uitsluitend worden gevoed met een extra lage veiligheidsspanning in overeenkomst met de markering die op het technische gegevensplaatje staat vermeld.

☞ voordat u met de machine werkt, zorg ervoor dat elk onderdeel in de juiste positie zit.

⚠ De machine kan alleen worden gebruikt door personeel dat passende opleiding heeft ontvangen en die hun vaardigheden hebben bewezen en die uitdrukkelijk zijn toegewezen om het te gebruiken. Om het gebruik te voorkomen door onbevoegden, bewaar de machine in een plaats, die toegang op onbevoegd personeel weigert.

Wanneer de machine niet wordt gebruikt, schakel de machine uit de hoofdschakelaar AAN/UIT op "UIT" te zetten op het bedieningspaneel

⚠ **Dit apparaat is niet ervoor gedacht, door personen (inclusieve kinderen) met beperkte fysieke, sensorische of geestelijke mogelijkheden of door gebrek aan ervaring en/of door gebrek aan kennis te worden benut.**

– **Over kinderen dient toezicht te worden gehouden, om te waarborgen dat ze niet met het apparaat spelen.**

⚠ Deze machine niet gebruiken voor enig ander doel met uitzondering van het gebruik waarvoor het werd specifiek ontworpen. Evalueer het soort gebouw waar het zal worden gebruikt en wees strikt in overeenstemming met de huidige veiligheidsvoorschriften en voorwaarden.

☞ Geen gebruik maken van machine in plaatsen zonder voldoende verlichting, in een explosieve omgeving, wanneer schadelijke vuil aanwezig is (stof, gas, enz.), op wegen voor openbare plaatsen en in openlucht omgevingen in het algemeen.

⚠ De machine werkende temperatuurwaaiër is + 4 ° C tot + 35 ° C; Wanneer de machine niet wordt

gebruikt, staat deze in een droge en niet-corrosieve omgeving binnen een temperatuurbereik van tussen + 10° C en + 50° C. Bij het gebruik van de machine mag de vochtigheid variëren tussen 30% en 95%.

☞ Nooit gebruiken voor opzuigen van vacuüm vloeistoffen, gassen, droge stof, zuren en oplosmiddelen bijvoorbeeld verfverduuners, aceton, enz.), zelfs indien verdund, niet-ontvlambaar of explosieven (bijvoorbeeld benzine, olie, enz.).

⚠ Gebruik de machine niet op hellingen van meer dan 2%.

Voor kleine hellingen, de machine niet zijwaarts gebruiken. 10%. Altijd met de nodige voorzichtigheid behandelen en nooit naar achteren bewegen. Bij het vervoer van de machine op steilere hellingen, wees zeer voorzichtig op ongecontroleerde versnellingen. De machine kan alleen met opgerichte zuigbalk en borstelkop bewegen op hellingen.

⚠ **Nooit parkeren op een helling.**

☞ Laat de machine nooit zonder toezicht.

☞ zorg zeker dat er geen andere personen zijn (en kinderen in het bijzonder) in het gebied waar de machine wordt gebruikt.

⚠ Gebruik de machine niet voor vervoer personen / dingen of om objecten op sleeptouw te nemen.

☞ gebruik de machine niet als een oppervlak ondersteuning voor enig gewicht voor welke reden dan ook.

Blokkeer de ventilatie en warmte spreiding openingen niet.

⚠ De veiligheidsvoorzieningen niet verwijderen, wijzigen of omzeilen.

⚠ Altijd gebruik maken van individuele veiligheidsvoorzieningen om de veiligheid van de gebruiker te waarborgen: schorten of veiligheidsoverall, niet-weg-glijdende en waterdichte schoenen, rubberen handschoenen, bril en oortelefoons en maskers ter bescherming van de luchtwegen. Verwijder voordat u begint te werken, kettingen, horloges, banden en andere objecten die ernstige verwondingen kunnen veroorzaken.

⚠ Voeg geen handen tussen bewegende delen.

☞ Gebruik geen reinigingsmiddelen die afwijken van de vereiste normen en volg de instructies die zijn aangegeven op de veiligheidsbladen. Reinigingsmiddelen moeten worden opgeslagen in een plek die niet toegankelijk is voor kinderen. Onmiddellijk spoelen met ruime hoeveelheid water bij aanraking met de ogen en bij inslikken onmiddellijk een arts raadplegen.

Zorg ervoor dat de batterijlader stopcontacten verbonden is met een efficiënt aardingssysteem en dat ze worden beschermd door magneet thermische en differentiële stroomonderbrekers.

☞ Als de machine is uitgerust met gel-batterijen is het essentieel om ervoor te zorgen de indicator (gelegen op het deelvenster) juist is ingesteld. Neem

contact op met uw dealer of ga naar het specifieke paragraaf.

⚠ Volg de instructies van de fabrikant van de batterij en voldoe aan wettelijke bepalingen. De batterijen moeten altijd schoon en droog zijn, om lekken te vermijden. Bescherm de batterijen tegen verontreinigingen, zoals metalen stof.

🚫 Zet niets op de batterijen: ze kunnen een kortsluiting of een explosie veroorzaken.

⚠ Spray nooit water op de machine om het schoon te maken.

🧼 Opgezogen vloeistoffen met detergenten, desinfecterende middelen, water, evenals organisch en anorganisch materiaal opgezogen tijdens werking: verwijder volgens de huidige wettelijke bepalingen.

⚠ Als de machine storingen weergeeft en/of inefficiënt werkt, onmiddellijk loskoppelen van de elektrische voeding of van de batterijen en contacteer uw technische service center.

🔧 Alle onderhoud of accessoire vervanging werkzaamheden moeten worden uitgevoerd in omgevingen met voldoende verlichting en pas nadat de machine is losgekoppeld van de elektrische voeding door het loskoppelen van de batterij verbinding.

🔧 alle werken op het elektrische systeem en alle onderhoud en reparatie handelingen (vooral die niet expliciet beschreven in deze handleiding) moeten worden uitgevoerd alleen door geautoriseerde servicecentra of door gespecialiseerde technici, die experts zijn in de sector en in de relevante veiligheidsvoorschriften.

🔧 De machine-eigenaar mag alleen originele onderdelen gebruiken en reserveonderdelen uitsluitend door de fabrikant geleverd, aangezien dergelijke onderdelen de enige zijn, die garanderen dat de apparatuur veilig zal werken zonder problemen. Gebruik geen onderdelen van andere machines of andere kits als reserveonderdelen.

🔧 Controleer de machine vóór elk gebruik, en met name, controleer of de kabel en de aansluiting, het opladen van de batterij in goede conditie zijn en veilig voor gebruik. Als ze niet in een perfecte conditie zijn, gebruik dan de machine niet en wendt u tot een erkend service centrum voor de defecte onderdelen.

🔧 als schuim of vloeistof is vastgesteld, de zuigmotor onmiddellijk uitschakelen.

🔧 maak geen gebruik van de machine op textiel vloerbedekking, zoals tapijten, vloerbedekking, enz. Wax, schuimende reinigingsmiddel of dispersies kunnen ernstige problemen voor de machine veroorzaken of de buizen verstopen.

## 2.2. GELUID EN TRILLINGEN

Zie laatste page.

## 3. TRANSPORT

### 3.1. VERPAKKING HUIS- EN TRANSPORT

Zorg ervoor dat de ingepakte machine veilig wordt 44

vervoerd en stevig verankerd is, om te voorkomen dat deze kantelt of per ongeluk valt. De lading van het voertuig van de vervoer- en losverrichtingen, moeten worden uitgevoerd met voldoende verlichting.

De ingepakte machine moet worden behandeld met behulp van adequate apparaten, om schade te vermijden. Heel voorzichtig zijn bij het plaatsen van de machine op de grond.

🔧 Al deze instructies gelden ook voor de batterijen en de batterijlader.

Hou alle stukjes van de verpakking, omdat ze misschien wel nuttig zijn om in de toekomst de machine en de accessoires te beschermen tijdens het vervoer naar een andere locatie of naar servicecentra. Als dat niet het geval is, wordt de verpakking weggegooid overeenkomstig de huidige wetgeving van de verwijdering.

### 3.2. CONTROLES OP LEVERING

🔧 Wanneer de goederen worden geleverd (machine, batterij of batterij lader) door de vervoerder, zorgvuldig de toestand van de verpakking en de inhoud ervan controleren. Als er schade is aan de inhoud, kennis geven aan de vervoerder. U behoudt het recht tot vordering schadevergoeding door schriftelijk het woord "onder voorbehoud" in het vervoersdocument te noteren.

### 3.3. UITPAKKEN

⚠ Veiligheidskleding en adequate middelen gebruiken om de risico's van ongevallen te beperken. Voer de volgende stappen uit als de machine is verpakt met een kartonnen behuizing:

- schaar of tondeuse gebruiken om te knippen en de kunststof bandjes te verwijderen
- de kartonnen behuizing vanaf de bovenkant van de verpakte machine afglijden
- verwijder de beschermende folie en controleer de inhoud (gebruik en onderhoud handleiding, batterij aansluiting voor de lader
- verwijder de metalen haken of kunststof bandjes, die de machine veilig op de pallet vasthouden
- haal de borstels en de zuigrubbers uit de verpakking
- neem de machine van de pallet (duw neerwaarts) met behulp van een hellend oppervlak dat stevig op de vloer ligt en tegen de pallet

Als de machine is verpakt in een houten krat:

- loskoppelen van alle houten kanten van de pallet, vanaf de bovenste.
- verwijder de beschermende folie gewikkeld rond de machine.

Neem dezelfde voorzorgsmaatregelen en volg dezelfde instructies bij verwijderen van de optionele batterijlader uit de verpakking en de optionele batterij. Start na het verplaatsen van de machine uit de

buurt van de verpakking, montage van de onderdelen en de batterijen volgens de instructies in de specifieke sectie.

Hou alle stukjes van de verpakking, omdat ze misschien wel nuttig zijn om in de toekomst de machine en de onderdelen te beschermen tijdens het vervoer naar een andere locatie of naar servicecentra. Als dat niet het geval is, wordt de verpakking weggegooid overeenkomstig de huidige wetgeving van de verwijdering.

### 3.4. MONTAGE EN REGELING VAN DE HENDEL

- Plaats de hendel in de hiervoor bedoelde zetel.
- Bevestig de hendel op de gewenste hoogte en draai de 2 knoppen aan (Foto B-21).
- Plaats de afzuigbuis in de hiervoor bedoelde zetel op het opvangvat (Foto B-3).
- Verbind de Anderson veiligheidsschakelaar (Foto B-18) met het stopcontact (Foto B-17).

### 3.5. OPHEFFING EN VERVOER: MACHINE, BATTERIJ EN BATTERIJLADER

⚠ Gebruik nooit een heftruck om de machine op te heffen. Er zijn geen plaatsers op het frame, die kunnen worden gebruikt om de machine direct op te heffen. Voor de voorbereiding van de verpakking en vervoer van de machine:

- de proper- en vuilwatertank leegmaken
- demonteren van de zuigbalk en de borstels
- verwijder de batterijen.

Plaats de machine op de oorspronkelijke pallet (of een gelijkwaardige drager, het gewicht kan dragen en groot genoeg is voor de totale afmetingen van de machine) met behulp van een hellend oppervlak. De machine stevig verankeren met behulp van metalen haken of andere elementen, die het gewicht van de delen kunnen dragen. Til de pallet met de machine en laad het voertuig. Beveilig de machine en de pallet met behulp van aansluitriemen in het voertuig.

Als alternatief, bij het gebruik van particuliere transport-/ bedrijfswagens, een vlakke helling gebruiken om de machine te duwen zonder de pallet, ervoor zorgend dat alle delen en de machine zelf, beschermd zijn tegen gewelddadige effecten, vochtigheid, trillingen en accidentele bewegingen tijdens vervoer. De batterijkisten hebben gaten waar hulpmiddelen kunnen worden aangesloten voor behandeling.

☞ Het opheffen of verwijderen van de batterij (in het compartiment van de machine), gebeurt alleen met geschikt personeel en materieel (hijs, kabels, enz.). Bij het vervoer, dezelfde voorzorgsmaatregelen nemen en volg de dezelfde instructies voor de machine samen met die in de handleiding van de fabrikant.

De batterijlader kan worden vervoerd op haar steunen, zowel horizontaal als verticaal. Dezelfde voor-

zorgsmaatregelen te nemen en volg de dezelfde instructies voor de machine volgens de handleiding van de fabrikant.

## 4. TECHNISCHE INFORMATIE

### 4.1. ALGEMENE BESCHRIJVING

#### 4.2. BATTERIJ

De capaciteit wordt uitgedrukt in ampère per uur (Ah), terwijl de kwijting periode over het algemeen is aangeduid als 20 uur (C20 of 20 h, of niet uitdrukkelijk aangegeven) of 5 uur (C5 of 5h). De ontlad-/ oplaadcycli geven het aantal keren aan dat de batterij onder de beste omstandigheden kan gebruikt worden. Dus, de capaciteit van een batterij hangt af van hoe snel het gebruikt maakt van energie. Dat is waarom er een variatie is in de capaciteitswaarden uitgedrukt als C5 of C20. Met deze factoren moet rekening worden gehouden bij het vergelijken van producten die beschikbaar zijn op de markt.

☞ verwijzen naar de batterij handleiding om fysieke schade en economisch verlies te voorkomen.

Gel module batterij: dit type van batterij is onderhoudsvrij en vereist geen speciale omgevingen voor het opladen (want het stoot geen schadelijke gassen uit). Daarom wordt dit type sterk aanbevolen.

⚠ Het is niet vanzelfsprekend, dat batterijen en batterijladers met dezelfde technische functies, als die wij aanbieden, dezelfde resultaten zal opleveren. Alleen zal perfecte compatibiliteit tussen deze elementen (gel-batterijen en batterij-opladers) de prestaties en de levensduur beschermen.

⚠ **De machine moet worden ingesteld voor het gebruikte type accu:**

**Pb – GEL – Li.**

**De standaardinstelling is die voor GEL-accu's. Raadpleeg het Servicecentrum voor het wijzigen van de instelling.**

#### 4.3. BATTERIJLADER

Dit type van hoog frequent batterij lader laadt de batterijen efficiënt op en verlengt de werkings- en levensduur. Doordat deze laders kunnen geconfigureerd worden met badjes, is er een veelzijdige oplossing voor handen, die het aantal laadbeurten vermindert in het magazijn. De informatie op het frontpaneel kan steeds aangewend worden om het laadproces, de toestand van de batterij en de batterij lader te controleren.

⚠ Het is niet vanzelfsprekend, dat batterijen en batterijladers met dezelfde technische functies, als die wij aanbieden, dezelfde resultaten zal opleveren. Alleen zal perfecte compatibiliteit tussen deze elementen (gel-batterijen en batterij-opladers) de prestaties en de levensduur beschermen.

#### 4.4. BATTERIJ

Indien meegeleverd, de Pb-zuur (indien niet opgeladen), of gel batterijen installeren:



Positieve pool – rood  
Negatieve pool - zwart.

#### 4.5. MACHINE

##### Foto A

- 1 Stuurwiel (stuur)
- 2 Bedieningshendel (persoon aanwezig)
- 3 Zuigslang
- 4 Deksel van het zuigcompartiment
- 5 Vuil watertank
- 6 Proper watertank
- 7 Vuil watertank afvoerslang dop
- 8 Vuil watertank afvoerslang
- 9 Proper watertank vuldop
- 10 Regelingsknop voor de richting
- 11 Bumper wiel
- 12 Spatrand

##### Foto B

- 13 Bedieningspaneel met display
- 14 Cover van de printkaart
- 15 Ingebouwde lader
- 16B Batterij lader stekker
- 16 Voedingskabel (MODEL AC 230V)
- 17 Stopcontact van Anderson Veiligheidsconnector van batterijlader
- 18 Batterij beveiliging verbinding Anderson-Veiligheidsconnector (connector met hendel)
- 19 Compartiment voor elektrische componenten
- 20 Achterwiel
- 21 Bevestigings- en afstelknoppen van de hendel
- 46 Doorzichtige Afvoerslang van het niveau van de proper watertank , Dop van de afvoerslang

##### Foto C

- 22 Reinigingsmiddel uitvoer regelaar
- 23 Filter van de tank van het reinigingsmiddel (20 Achterwiel)

##### Foto E

(13 Bedieningspaneel met display)

- 32 Hoofdschakelaar AAN/UIT  
"LED" indicatielampje aan = Actief  
"LED" indicatielampje uit = Niet actief
- 32A Lampje Bedieningshendel  
"LED" indicatielampje aan = Actief  
"LED" indicatielampje uit = Niet actief
- 33 Motorschakelaar borstel:  
Lampje brandt = AAN Actief  
Lampje knippert = besparingsfunctie  
Lampje gedoofd = UIT
- 34 Motorschakelaar borstel afzuiging:

Lampje brandt = Ann Actief  
Lampje knippert = besparingsfunctie  
Lampje gedoofd = UIT

- 35 Ontkoppelingsschakelaar borstel en reinigingsmiddel:  
Lampje brandt = oplossing komt vrij  
Lampje gedoofd = oplossing komt niet vrij en de borstel kan worden losgekoppeld
- 36 Indicatielampje laadstatus van de accu
- 37 Groen "Led" indicatielampje:  
accu geladen
- 38 Geel "Led" indicatielampje:  
accu voor 50% geladen
- 39 Rood "Led" indicatielampje:  
accu leeg

##### Foto F

- 40 Filter zuigcompartiment.
- 41 Batterij compartiment met 2 x 12V batterijen
- 42 Batterij verbindingsschema
- 43 Veiligheidsvlotter

##### Foto G

- (27) de zuigbalk steun
- 44 de houders van de zuigbalk steun op de machine
- 45 de knoppen van de zuigbalk

##### Foto H

- 44 de houders van de zuigbalk steun op de machine
- (28) De twee knoppen van de zuigbalk

##### Foto I

- 24 Bevestigingsvijzen
- 25 De metalen plaat met wielen
- 26 Voorste metalen plaat van de zuigbalk
- 27 De zuigbalk steun
- 28 De twee knoppen van de zuigbalk
- 29 De achterste rubber zuiglip
- 30 De metalen plaat met wielen
- 31 Zuigmond rubbers vervanging knop

#### 4.6. PRINTPLAAT INSTELLINGEN CONFIGURATIE

De machine is GEL accu printplaat geconfigureerd.

#### 4.7. TOEBEHOREN

Uw Fabricant verkooppunt staat in voor de levering van alle toebehoren en vervangstukken zoals borstels, rubbers, pads, enz....

#### 5. INSTALLATIEGEGEVENS 5.1. BATTERIJ VOORBEREIDING

△ De technische kenmerken van de batterijen moe-

ten overeenkomen met de aangegeven kenmerken in het gedeelte technische kenmerken. Gebruik van verschillende type batterijen kan ernstige schade toebrengen aan de machine.

 Tijdens de installatie of tijdens het uitvoeren van elk soort batterij onderhoud, moet de exploitant worden uitgerust met voldoende veiligheid accessoires om ongevallen te voorkomen. De meegeleverde batterijen zijn normaal klaar voor gebruik. In ieder geval, volg de stappen aangegeven in de handleiding met de batterij en volg zorgvuldig de instructies met betrekking tot veiligheid en werkingsprocedures.

## 5.2. BATTERIJ INSTALLATIE EN VOORBEREIDING

 Deze handelingen mogen alleen uitgevoerd worden door gespecialiseerd personeel.

Wees er zeker van dat beide watertanks leeg zijn. Indien niet zo, ledig de tanks volgens de opgelegde procedures.

Hef het opvangvat op en verwijder het. Hierdoor is er toegang tot het compartiment van de batterijen van boven uit.

(Foto B-17) De Anderson-connector van de batterij bedrading verbreken en de Anderson-connector van de bedrading van de machine. Houd altijd de verbindingsslijnen met de handen en trek de kabels nooit aan. (Foto F-42) toont verbinding diagram van de batterijen voor B - BT machines.

 **Koppel de batterij bedrading naar de batterij, maak alleen verbinding met de terminals gemarkeerd met hetzelfde symbool (rode bedrading "+", zwarte bedrading "-")!**

Een batterij kortsluiting kan leiden tot een explosie! Nadat u hebt gecontroleerd dat alle besturingselementen op het paneel in positie '0' of onbeweeglijk zijn, sluit u de batterij stekker aan op de connector van de machine. Sluit het deksel van de machine en zorg ervoor dat er geen kabels vastzitten tussen de beide delen.

## 5.3. BATTERIJLADER CONFIGURATIE

 Het is raadzaam om het servicecentrum te bellen of een technicus, als u problemen met de instelling hebt. De machine is uitgerust met een ingebouwde lader en gelbatterijen, die door uw service centrum zijn afgesteld en geïnstalleerd. U dient hierbij geen enkele handeling uit te voeren.

Indien de machine in de fabriek wordt uitgerust met een accu en een acculader, wordt het instellen van de machine en de acculader door de fabrikant uitgevoerd.

In geval van wijzigingen aan de apparatuur (het type

accu en de lader) adviseren wij altijd om contact op te nemen met het geautoriseerde servicecentrum voor de instelling van zowel de machine als de laadcurve van de acculader.

De volgende criteria gelden als grove richtlijn:

**Voor Pb-zuur- en GEL-accu's:** laadstroom gelijk aan ongeveer 10-12% van de capaciteit in Ah-C20

**Voor lithiumaccu's:** laadstroom gelijk aan ongeveer 40% van de capaciteit in Ah

**Niet-naleving van hetgeen is aangegeven kan leiden tot ernstige schade aan de accu en het vervallen van de garantievoorwaarden.**

## 5.4. MACHINE VOORBEREIDING

 Voordat u begint te werken, niet-wegglidende schoenen dragen, handschoenen en andere persoonlijke beschermingsmiddelen aangegeven door de leverancier op basis van de operationele omgeving.

Bevestig de borstels of pad schijven, die zijn geschikt voor de oppervlakte.

Controleer of de zuigbalk stevig is aangesloten en de zuigslang goed is verbonden. Zorg ervoor dat de vuil watertank leeg is. Als dat niet het geval is, volledig leegmaken. De proper watertank vullen met een mix van schoon water en niet-schuimend reinigingsmiddel in een voldoende concentratie door het voorste opening.

 om risico's te voorkomen en vertrouwd te worden met de bewegingen van de machine, steeds test uitvoeren op een groot oppervlak zonder obstakels. Voor het verkrijgen van de beste resultaten in termen van levensduur van de reinigingsapparatuur, doet u de volgende eenvoudige maar belangrijke bewerkingen:

- identificeren van het werkgebied, verplaatsen van alle mogelijke hindernissen
- als het oppervlak zeer uitgebreid is, in opeenvolgende en parallelle rechthoekige gebieden werken
- kies een recht werk traject en begint te werken uit de verste gebied om te voorkomen dat er wordt gepasseerd over gebieden, die reeds zijn gereinigd.

## 6. OPERATIONELE INFORMATIE

### 6.1. BATTERIJ OPLADEN

Voor de laadprocedure, zie in deze handleiding.

 Volg de stappen aangegeven in het handboek van de fabrikant (zie de sectie batterij onderhoud)

Indien de machine is uitgerust met GEL-batterijen (onderhoudsvrij), volg de instructies hieronder aangegeven.

Doe het tankdeksel dicht.

### 6.2. BORSTEL MONTAGE/DEMONTAGE

 Gebruik de machine in geen enkel geval als de

padhouder of borstel niet correct is gemonteerd.

### **Monteren:**

Plaats de borstel op de vloer. Hef de zuigbalk op met de hendel op/neer (Foto B-19). Pak het stuur vast (Foto A-1) en hef de voorkant van de machine op door er kracht op uit te oefenen, door deze te draaien op het achterste wiel (Foto C-20) tot boven de borstel en vervolgens laat rusten erboven. Zorg dat de flens van de koppeling op de borstel onder de metalen koppeling van de machine is. Activeer de hoofdschakelaar AAN/UIT op "AAN" (Foto E-32). Activeer de rotatie van de borstel met de hoofdschakelaar AAN/UIT op "AAN" te zetten op het bedieningspaneel (Foto E-13). Vervolgens de borstelmotor inschakelen (Foto E-33) en aan de bedieningshendel (Foto A-2) trekken; de borstel zal automatisch koppelen. Voor de montage van de padhouder, dezelfde handelingen uitvoeren.

⚠ Laat de lengte van de borstelharen niet lager dan 1 cm.

⚠ Laat niet de dikte van de schurende schijven tot minder dan 1 cm. Werken met overdreven versleten borstels of uiterst dunne schurende schijven kan de machine en de vloer beschadigen. Controleer regelmatig de slijtage op deze delen voordat u begint te werken.

### **Demontage of vervanging**

Zorg ervoor dat de motor van de borstel en de motor van de afzuiging beide zijn uitgeschakeld (de overeenkomstige lampjes moeten zijn gedoofd). Haal de trekker omhoog door middel van de betreffende hendel (Foto B-19).

Pak het stuur vast (Foto A-1) en hef de voorkant van de machine op door er kracht op uit te oefenen, door deze te draaien op de achterste wielen;

- Bedien een bedieningshendel en druk tegelijkertijd op de knop (Foto E-35).

Op deze manier zal de borstel automatisch worden losgekoppeld.

Voor de demontage van de meeneemerschijf dient dezelfde procedure te worden gevolgd.

### **6.3. MACHINE VERPLAATSEN**

Om de machine te verplaatsen, doe de volgende stappen: schakel de machine uit de hoofdschakelaar AAN/UIT op "UIT" te zetten op het bedieningspaneel (Foto E-32) (Foto E-13). Hef de zuigbalk op met de hendel op/neer (Foto B-19). Pak het stuur vast (Foto A-1) en hef de voorkant van de machine op door er kracht op uit te oefenen, door deze te draaien op het achterste wiel (Foto C-20).

### **6.4. ZUIGBALK BEVESTIGEN**

Haal de trekker naar beneden door middel van de betreffende hendel (Foto B-19).

Plaats de twee knoppen van de zuigbalk (Foto H-28)

in de houders van de zuigbalk steun op de machine (Foto H-44). Bevestig de knoppen (Foto G-45) aan de zuigbalk steun (Foto G-28) door ze vast te schroeven. Verbind de zuigslang vanuit de machine met de pijp op de zuigbalk (Foto G-27).

### **6.5. ZUIGBALK DEMONTEREN**

Haal de trekker naar beneden door middel van de betreffende hendel (Foto B-19).

De zuigslang verwijderen (Foto G-27).

Schroef de twee knoppen (Foto G-45) los die de zuigbalk aan haar steun beveiligen (Foto H-44).

Hef de steun van de trekker (Foto H-44).

Verwijder de trekker.

### **6.6. ZUIGMOND RUBBERS DEMONTAGE/ MONTAGE**

Zorg ervoor dat de motor van de borstel en de motor van de afzuiging beide zijn uitgeschakeld (de overeenkomstige lampjes moeten zijn gedoofd).

Demonteer de zuigmond uit haar steun (zie 7.5) draai de knoppen (Foto I-31) geplaatst op de zuigbalk los en verwijder de metalen plaat (Foto I-30).

Haal de vijzen (Foto I-24) uit de balk en verwijder de metalen steun met wielen (Foto I-25).

Verwijder de rubber zuiglippen door aan één zijde te trekken.

Om de rubber zuiglippen terug te plaatsen, start dezelfde handelingen, in de omgekeerde richting.

Bevestig de vijzen (Foto I-24) terug in de voorziene opening, vervolgens plaats de achterste rubber zuiglip (Foto I-29) en de metalen plaat met wielen (Foto I-30) en plaats daarna de voorste rubberen zuiglip en metalen plaat. Schroef de knoppen terug vast (Foto I-31).

### **6.7. ANTI-SPATRANDE MONTAGE/ DEMONTAGE**

- Draai de 2 schroeven van de spatlap los (Foto A-12).

- Draai de schroef van het stootblok los (Foto A-11).

- Open de haak (Foto A-12).

- Verwijder de spatlap.

### **6.8. TOEBEHOREN MONTAGE/DEMONTAGE**

De borstelplaat omhoog plaatsen. Wees er zeker van dat de hoofdschakelaar op het bedieningspaneel is uitgeschakeld, op "UIT" positie "0". Plaats de borstel onder de plaat, zorg dat de flens van de koppeling op de borstel onder de metalen koppeling van de machine is. Doe de borstelplaat omlaag en begin met de rotatie van de borstel door de borstelmotor in te schakelen en aan de tractie hendel te trekken; de borstel zal automatisch koppelen.

⚠ Laat de lengte van de borstelharen niet lager dan 1 cm komen.

⚠ Laat de dikte van de schurende schijven niet tot

minder dan 1 cm komen. Werken met overdreven versleten borstels of uiterst dunne schurende schijven kan de machine en de vloer beschadigen. Controleer regelmatig de slijtage op deze delen voordat u begint te werken.

### **Demontage of vervanging**

Zorg ervoor dat de borstel plaat omhoog staat anders til deze op door het volgen van de instructies in de specifieke sectie. Wees er zeker van dat de hoofdschakelaar op het bedieningspaneel is uitgeschakeld, op "UIT" positie "0". Houd de borstel met de handen onder de plaat en zet hem in de richting van de rotatie draai met een halve draai tegen rotatie, zodat de borstel afvalt.

## **6.9. VULLEN EN LEDIGEN PROPER WATERTANK**

☞ De temperatuur van het water of het wasmiddel mag nooit hoger zijn dan 50° C.

☞ Altijd de vuil watertank ledigen voor het vullen van de proper watertank.

### **Om de tank te vullen:**

- Verwijder de dop aan de machine (Foto A-9).

- Giet in de tank het vereiste aantal reinigingsmiddel, volgens het percentage aangegeven door de leverancier, met betrekking tot de volledige tankinhoud vermeld op de productfiche.

⚠ Gebruik alleen deze producten, die geschikt zijn voor het verwijderen van het vuil op de vloer en door worden voorgesteld en aangereikt. Zo niet dreigt verlies op garantie bij defecten.

- giet water in de vulopening aan de voorkant van de machine. Laat 7 cm tussen de vulopening en het vloestofniveau. Vul niet voorbij dit punt.

🚫 **De machine is ontworpen om te worden gebruikt met niet-schuimend en biologisch afbreekbare detergenten die speciaal voor schrobmachines zijn ontwikkeld door. Het gebruik van andere chemische producten (zoals natriumhypochloriet, oxidatiemiddelen, oplosmiddelen of koolwaterstoffen) kunnen ernstige beschadiging toebrengen aan de machine.**

- Volg de veiligheidsvoorschriften opgegeven in de handleiding en op de reinigingsmiddel verpakking.

- Neem contact op met uw servicecentrum voor een volledige lijst van beschikbare en geschikte reinigingsmiddelen

- Laat de waterslang nooit onbeheerd en plaats deze volledig in de tank: de slang zou kunnen verplaatsen en gevoelige delen van de machine nat maken. Sluit de tank.

## **6.9.1. WEERGAVE VAN HET NIVEAU PROPER WATER TANK**

Het niveau van de vulling van de proper watertank kan worden bekeken door de doorzichtige slang aan de achterzijde van de machine (foto B-46).

## **6.9.2. LEEGMAKEN VAN DE PROPER WATER TANK**

Het ledigen van de proper water tank gebeurt via de doorzichtige slang op de achterkant van de machine (foto B-46).

- Haal de slang uit de houder en plaats deze naast een container of een riool afvoer.

- Verwijder de dop van de slang (foto B-46) en wacht op het volledige ledigen van de tank.

- Na het leegmaken, sluit de afvoerslang met de dop en plaats deze terug in de sleuf.

## **6.10. VUIL WATERTANK LEDIGEN**

Het vuil water moet worden afgetapt overeenkomstig nationale voorschriften. De gebruiker is volledig verantwoordelijk voor de naleving van deze regels. Nadat de reinigingstaak is voltooid, altijd de tank leeg maken alvorens het opnieuw te vullen. In het algemeen, kan de tank geleegd worden wanneer dit vereist is en zelfs tijdens de tussenliggende fasen van de werkcyclus. Het volume van de vuilwatertank is hoger dan het volume proper watertank, dus een potentieel gevaarlijke situatie voor de zuigmotor zal nooit plaatsvinden.

In ieder geval zal een **veiligheidsvlotter** (Foto F-43) de zuigkracht stoppen als de vuilwater vloestofniveau te hoog is.

🚫 Als water of schuim lekt onder de tanks voor welke reden dan ook, schakel onmiddellijk de zuigmotor uit en maak de vuil watertank leeg.

### **Voor de afvoer van de vuil watertank:**

rijd de machine naar een geschikte locatie naar de vuil water afvoer en bij voorkeur in de buurt van een toilet of een afvoer van riool (in overeenstemming met de nationale voorschriften voor de verwijdering van afvalwater).

Schakel de machine uit, wees er zeker van dat de hoofdschakelaar op het bedieningspaneel is uitgeschakeld op "UIT" positie "0".

Koppel de afvoerslang van de houder los (Foto A-7) (Foto A-8) en breng de afvoerslang naar het geselecteerde drainage punt.

Het leegmaken kan snel worden onderbroken door het verhogen van de afvoerslang. Controleer hoeveel vuil nog steeds in de tank aanwezig is en, indien nodig, water gieten in de inspectie opening onder het deksel. Draai de afvoerslang met sluitschroef en hang het op de steun achter de machine. De aftapplug slang moet luchtdicht zijn, anders zal het daaropvolgende drukverlies de efficiëntie opzuiging verminderen.

## **6.11. DE WATERTOEFVOER REGELEN**

Om de watertoevoer aan te passen, is het noodzakelijk om het ventiel te bedienen aan de borstelkop. Plaats het ventiel tussen volledig gesloten en volledig open afhankelijk van de hoeveelheid water dat u wenst.



ventiel tussen volledig gesloten



ventiel gedeeltelijk open



ventiel volledig open

## 6.12. DE MACHINE VERPLAATSEN

### Model AC 230V

- Sluit de voedingskabel van de machine (Foto B-16) aan op het stopcontact.

- Druk op de algemene AAN/UIT schakelaar (Foto E-32). Bedien de ontstekingschakelaar van de borstel "smart run" (Foto E-33), waarna zowel de motor van de borstel als de motor van de afzuiging zal worden aangedreven en de twee overeenkomstige lampjes zullen gaan branden.

#### **⚠ de borstel begint uitsluitend te draaien door de bedieningshendel te bedienen** (Foto A-2).

Open de kraan van de oplossing door aan de doseringshendel van het reinigingsmiddel te draaien (Foto C-22).

Als er geen oplossing gebruikt moet worden, dient er op de knop te worden gedrukt (Foto E-35), waarna het overeenkomstige lampje zal doven.

Laat de afzuiggroep neer met behulp van de hefhen- del van de trekker (Foto B-19).

Reinig de vloer door langzaam naar voren te gaan door aan de bedieningshendel te trekken (Foto A-2) om de borstel te bedienen; als de bedieningshendel wordt losgelaten, wordt het draaien van de borstel na een aantal seconden gestopt.

#### **⚠ Denk eraan om de trekker eerst op te heffen alvorens naar achteren te gaan, om defecten van de trekker te voorkomen.**

Als de borstel niet gebruikt hoeft te worden, dient er op de knop te worden gedrukt (Foto E-33), waarna het overeenkomstige lampje zal doven.

Als de afzuiging niet gebruikt hoeft te worden, dient er op de knop te worden gedrukt (Foto E-34), waarna het overeenkomstige lampje zal doven.

### Model DC 12V

- Verifieer dat de batterij connectie, die onder vuil watertank is geplaatst, (Foto B-17) is aangesloten

- Druk de AAN/UIT hoofdschakelaar in positie "AAN" "I" (Foto E-32) en schakel de machine in.

- Op de batterijlader achteraan de machine (Foto B-15), de batterij lading status (Foto E-36) nazien. Bedien de ontstekingschakelaar van de borstel "smart run" (Foto E-33), waarna zowel de motor van de borstel als de motor van de afzuiging zal worden aangedreven en de twee overeenkomstige lampjes zullen gaan branden.

Om de energiebesparingsmodus "Eco" van de borstel te activeren, dient de knop 2 seconden lang ingedrukt te worden gehouden (Foto E-33). Het overeenkomstige lampje zal gaan knipperen. Om terug te keren naar de normale modus, dient de knop ingedrukt te worden gehouden totdat het overeenkomstige lampje blijft branden.

Om de energiebesparingsmodus "Eco" van de afzuiging te activeren, dient de knop 2 seconden lang ingedrukt te worden gehouden (Foto E-34). Het overeenkomstige lampje zal gaan knipperen. Om terug te keren naar de normale modus, dient de knop ingedrukt te worden gehouden totdat het overeenkomstige lampje blijft branden.

#### **⚠ de borstel begint uitsluitend te draaien door de bedieningshendel te bedienen** (Foto A-2).

Open de kraan van de oplossing door aan de doseringshendel van het reinigingsmiddel te draaien (Foto C-22).

Als er geen oplossing gebruikt moet worden, dient er op de knop te worden gedrukt (Foto E-35), waarna het overeenkomstige lampje zal doven.

Laat de afzuiggroep neer met behulp van de hefhen- del van de trekker (Foto B-19).

Reinig de vloer door langzaam naar voren te gaan door aan de bedieningshendel te trekken (Foto A-2) om de borstel te bedienen; als de bedieningshendel wordt losgelaten, wordt het draaien van de borstel na een aantal seconden gestopt.

#### **⚠ Denk eraan om de trekker eerst op te heffen alvorens naar achteren te gaan, om defecten van de trekker te voorkomen.**

Als de borstel niet gebruikt hoeft te worden, dient er op de knop te worden gedrukt (Foto E-33), waarna het overeenkomstige lampje zal doven.

Als de afzuiging niet gebruikt hoeft te worden, dient er op de knop te worden gedrukt (Foto E-34), waarna het overeenkomstige lampje zal doven.

## 6.13. WERKMETHODE

### 6.13.1. VOORBEREIDING EN WAARSCHUWINGEN

Verwijder elke vorm van losse onderdelen op het oppervlak (deze moeten met behulp van geschikte machines, zoals stofzuigers, veegmachines, enz. worden verwijderd.). Als dit niet gebeurt, kan de zuigmond verstopt raken en niet meer functioneren en ook de efficiëntie bij het opzuigen verminderen. Alleen goed

opgeleid personeel kan rijden met deze machine.

### 6.13.2. BATTERIJCAPACITEIT BESTURINGSELEMENTEN

De volgorde van de lichten van de batterij oplader controleren (Foto E-36) Deze worden geleidelijk uitgeschakeld totdat de batterij leeg is. Wanneer het rode lampje oplicht (Foto E-39), de borstel-motor uitschakelen, machine uitschakelen en de batterij opladen.

⚠ De batterijen kunnen onherstelbaar worden beschadigd als de resterende laadniveau druppels te laag zijn (zie de batterij handleiding). Forceer de batterij niet buiten de grenzen van haar capaciteit en veiligheid, door de batterij aan en uit te zetten.

### 6.14. DIRECT SCHROBBEN VOOR VUILE OPPERVLAKKEN

Schrobben en drogen in één enkele beweging. Gebruik de machine zoals hiervoor is beschreven en gebruik het als beschreven in punt 7.12.

☞ Gebruik nooit de machine zonder water: de vloer wordt mogelijk beschadigd.

#### 6.14.1. INDIRECT SCHROBBEN VOOR ZEER VUILE OPPERVLAKKEN

Schrobben en drogen in verschillende fases. Bereid de machine voor, zoals voordien beschreven. Eerste actie: schrobben zoals beschreven in punt 7.11, zonder drogen. Het reinigingsmiddel gebruiken op de vuile vloer volgens wat is aangegeven in de informatie ten opzichte van het gebruik reinigingsmiddel. Tweede actie: zoals uitgelegd in "direct schrobben" paragraaf (7.13.3) ook doorgaan met het drogen van de vloer.

☞ Gebruik nooit de machine zonder water: de vloer wordt mogelijk beschadigd.

#### 6.14.2. HANDLEIDING NA HET SCHROBBEN

Sluit het waterventiel, zodat geen water meer naar de borstel gaat. Til de borstel op en schakel de borstelmotor uit. Om eventuele sporen van water op het oppervlak te drogen, wacht een paar seconden om de zuigmond op te tillen en de zuigmotor uit te schakelen. Verplaats de machine naar een geschikte locatie voor de afvoer van de tanks. Leeg de properen vuilwatertank. (zoals beschreven in 7.10).

uitschakel de machine uit de hoofdschakelaar AAN/UIT op "UIT" te zetten op het bedieningspaneel. Indien nodig, de batterij opladen (zie de relatieve sectie).

### 6.15. SPECIFIEKE INSTRUCTIES VOOR HET GEBRUIK VAN MODEL AC 230V

De AC 230V model machine kan alleen worden ingeschakeld als de spanning vermeld op het label overeenkomt met de beschikbare spanning en het stopcontact is geaard. Rij niet over de voedingskabel

met de machine. (De kabel opgevouwen in korte, geplooiden delen, kan een kortsluiting veroorzaken).

⚠ **AANDACHT! Zorg ervoor dat de voedingskabel niet in contact komt met de roterende borstels.**

⚠ **AANDACHT!**

- HET MODEL MACHINE AC 230V HEEFT ONDERDELEN, DIE ZIJN VERBODEN MET DE STROOM; CONTACT MET DEZE KAN ERNSTIGE VERWONDINGEN OF ZELFS DE DOOD VEROORZAKEN

- vóór het uitvoeren van elk type van bewerking op deze machine altijd eerst de elektrische voeding loskoppelen

- raak nooit elektrische kabels aan, die defect of versleten zijn

- vóór het verkrijgen van toegang tot het elektrische systeem is het altijd noodzakelijk de machine los te koppelen van de elektrische voeding

- in het geval van defecte, beschadigde of gekraakte elektrische kabels, direct vervangen met authentieke vervangende onderdelen

- het netwerk van verbindingen moet worden beschermd tegen water

- de kabelaansluiting van de machine op het stopcontact moet conform de huidige veiligheidsvoorschriften gebeuren

- Het elektrische systeem waarop de machine is aangesloten moet worden uitgerust met een contactdoos

- Het is absoluut verboden de machine te gebruiken in de nabijheid van zwembaden of aan waterstroken

⚠ Nood situaties

In geval van nood:

- de machine onmiddellijk stoppen en stopcontact afkoppelen.

- eerstehulp inroepen

Als een ongeval plaatsvindt, moet de machine eerst worden gekeurd door een erkend technicus van uw service centrum, vooraleer de machine terug in werking wordt gesteld.

## 7. ONDERHOUDSINFORMATIE

⚠ De machine uitschakelen.

Wees er zeker van dat de hoofdschakelaar op het bedieningspaneel is uitgeschakeld, op "UIT" positie "0", en Koppel de Anderson connector van de accubekabeling los van de Anderson connector van de machinebekabeling. (Foto B-17)(Foto B-18).

☞ Alle werken op het elektrische systeem, alsook alle onderhoud en herstelbewerkingen (vooral die niet expliciet beschreven in deze handleiding) mogen alleen worden uitgevoerd door geautoriseerde servicecentra of door gespecialiseerde technici. Contacteer steeds uw service centrum.

Het regelmatig uitvoeren van onderhoud (vraag bij uw service centrum om een preventief service overeenkomst af te sluiten) op de machine, en het nauw-



gezet volgen van de instructies van de fabrikant, is de beste garantie voor het verkrijgen van de beste prestaties en uitgebreide machine levensduur. Raadpleeg voor alle periodieke onderhoudswerkzaamheden de instructies en richtlijnen in de volgende paragrafen

### 7.1. TANK PROPER- EN VUILWATER

Ledig de twee tanks zoals beschreven in de relatieve gedeelten. Vuilwater ledigen totdat alle vuil is geëlimineerd: gebruik een waterslang of emmer om dit te doen.

⚠ Water heter dan 50°, een hogedrukreiniger of overdreven krachtige sprays kunnen de tanks en de machine beschadigen.

Laat de deksels van de tanks open (enkel als de machine niet wordt gebruikt) zodat ze kunnen drogen en daarmee de vorming van geurhinder te voorkomen.

### 7.2. PROPER WATERFILTER REINIGEN

Verwijder de transparante kap (Foto C-23) en vervolgens de metalen zeef. Reinig deze en plaats terug.

### 7.3. ZUIGSLANG

Demonteer de zuigslang van de zuigbalk (Foto G-27). U kan de zuigslang n wassen en eventuele verstoppingen verwijderen. De zuigslang terug stevig op de zuigbalk plaatsen.

### 7.4. ZUIGBALK

⚠ De zuigmond met blote handen niet behandelen: Draag handschoenen en alle veiligheidskleding die nodig is, om de bewerking uit te voeren. Koppel de zuigmond los van de machine en reinig onder stromend water met behulp van een spons of een borstel. Controleer de efficiëntie en de slijtage van de strips in contact met de vloer. Draai de rubber bladen, keer ze om, of vervang ze. (raadpleeg de technische dienst)

#### 7.4.1. ZUIGBALK DEMONTEREN

De zuigslang verwijderen. Schroef de twee knoppen (Foto G-27) los die de zuigbalk aan haar steun beveiligen en trek de zuigbalk af (Foto G-45).

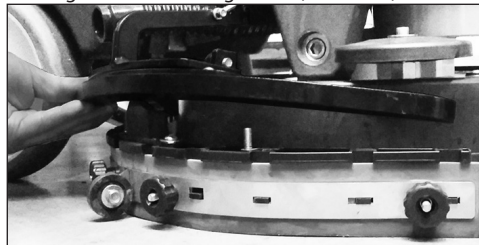

#### 7.4.2. ZUIGMOND RUBBERS DEMONTAGE/

## MONTAGE

Demonteer de zuigmond uit haar steun (zie 7.5) draai de knoppen (Foto I-31) geplaatst op de zuigbalk los en verwijder de metalen plaat (Foto I-30).

Haal de vijzen (Foto I-24) uit de balk en verwijder de metalen steun met wielen (Foto I-25).

Verwijder de rubber zuiglippen door aan één zijde te trekken (Foto I-26) (Foto I-29).

Om de rubber zuiglippen terug te plaatsen, start dezelfde handelingen, in de omgekeerde richting.

### 7.5. ACCESSOIRES

Verwijder en reinig de borstel of de padschijf.

⚠ Om beschadiging van de vloer te voorkomen, controleer zorgvuldig als vreemde stoffen, zoals metalen onderdelen, schroeven, spaanders, koorden of vergelijkbare objecten, vastgelopen zijn in de borstel. Controleer of de borstels vlak zijn als ze in contact zijn met het vloeroppervlak (check voor elke onregelmatige slijtage op de borstels of op de schurende schijven).

Gebruik alleen de accessoires die door de fabrikant aanbevolen worden: andere producten kunnen de operationele veiligheid verminderen.

### 7.6. MACHINE LICHAAM

Gebruik een spons of een zachte doek om de buitenkant van de machine schoon te maken en indien nodig, een zachte borstel om hard vuil te verwijderen. Schokbestendige oppervlak van de machine is ruw gemaakt om krassen, veroorzaakt tijdens het gebruik, moeilijker te zien. Echter, dit maakt het niet gemakkelijker om moeilijke vlekken op het oppervlak te verwijderen. Het is verboden om stoommachines, slangen met stromend water en hogedrukreinigers te gebruiken.

### 7.7. BATTERIJEN

Laad altijd batterijen in goed geventileerde ruimtes: er is een risico van explosie! Het gebruik van gel of onderhoudsvrij batterijen is sterk aanbevolen. Het onderhoud van GEL-batterijen verrichten overeenkomstig de instructies van de fabrikant en met alle andere instructies in deze handleiding.

### 7.8. PERIODIEK ONDERHOUD

Zie tabel.

**Als de accu's gedurende een lange periode niet gebruikt zullen worden, koppel ze dan los en laad ze opnieuw op binnen de termijn die voor het gebruikte type accu is vastgelegd (in het algemeen en uit voorzorg niet langer dan 3 maanden voor accu's met loodzuur/gel/agm, 6 maanden voor lithium-ion-accu's).**

**De fabrikant wijst iedere aansprakelijkheid**



<b>INTERVALLEN VOOR CONTROLE VAN DE WERKING</b>	Waar nodig	Na ieder gebruik	Wekelijks	Maandelijks
Vloerwisser demonteren en reinigen				
Opvangbak ledigen	X			
Opvangbak ledigen, uitspoelen of desinfecteren		X		
Accu's opladen	X	X		
Demonteer de borstels en controleer ze op slijtage. Controleer of er geen vreemde voorwerpen de beweging of werking van de reinigende onderdelen verhinderen.		X		
Visuele controle van de algemene toestand van de machine		X		
Controleren of de aanzuigbuizen en -leidingen niet dichtgeslibd of verstopt zijn			X	
De slijtage van de aanzuigbladen controleren			X	
De filter van het schoonmaakmiddel demonteren en reinigen			X	
De peilsensors van het vuile water schoonmaken			X	
Algemene reiniging van het borstelvlak, de houder en de vloerwisser				X
Het optillen en neerlaten van de vloerwisser controleren				X
De bewegende onderdelen smeren				X
De kraan van het reinigingsmiddel controleren				X
De leidingen van de antikalkvloeistof reinigen				X

**af wat betreft beschadigingen aan de accu's veroorzaakt door het niet volgen van deze procedure.**

## 7.9. AANBEVOLEN RESERVEONDERDELEN

U zult altijd uw machine zo efficiënt mogelijk kunnen gebruiken door het houden van een voorraad van de meest voorkomende verbruiksgoederen en bij het plannen van routine en buitengewone onderhoud. Neem contact op met uw dealer voor een lijst van deze onderdelen.

## 8. PROBLEEM OPLOSSING

Deze aanbevelingen maken het gemakkelijker om de oorzaak van een foutmelding te begrijpen en op te lossen.

### 8.1. DE MACHINE WERKT NIET

- ☹ De batterij aansluiting is verbroken of slecht aangesloten op de batterij stekker.
- ☺ Sluit stevig de twee aansluitingen op de batterijstekker.
- ☹ De machine wordt opgeladen.
- ☺ De oplaadbewerking is niet voltooid.
- ☹ De batterijen zijn leeg.
- ☺ Laad de batterijen.

☹ De printplaat is oververhit.

☺ Controleer de verschillende onderdelen, die de fout kunnen veroorzaken. Wacht 30 minuten en probeer te vermijden dat er fouten gebeuren bij de werking. Blijft de fout duren, uw servicecentrum contacteren.

### 8.2. DE MACHINE VERPLAATST ZICH NIET

- ☺ De 2 knoppen die zich onder het stuur bevinden zijn niet correct ingedrukt (hendel met persoon aanwezig).
- ☹ Druk de 2 knoppen onder het stuur volledig in (hendel met persoon aanwezig)
- ☹ De bodemhelling is te hoog.
- ☹ De batterijen zijn leeg.
- ☺ Laad de batterijen.

### 8.3. DE BORSTEL DRAAIT NIET

- ☹ De borstel motor schakelaar is niet geselecteerd.
- ☺ Druk op de knop voor het activeren van de borstels.
- ☹ De borstelmotor thermische onderbreker staat aan; de motor is oververhit.
- ☺ Oplossen van de oorzaak (koorden of vergelijkbare objecten die borstel blokkeren, oppervlakte te ruw, enz.)

- ⊗ De motor is defect
- ⊙ Vervangen.

#### 8.4. NIET GENOEG OF TE VEEL REINIGINGSMIDDEL

- ⊗ De reinigingsmiddel tank is leeg.
- ⊙ Vul de tank met reinigingsmiddel volgens aangegeven concentraat vermengd met water
- ⊗ De borstels draaien niet meer
- ⊙ Activeer de borstels.
- ⊗ Het ventiel watertoevoer staat dicht.
- ⊙ Aanpassen/vergroten zodat er voldoende reinigingsmiddel wordt toegevoegd.
- ⊗ De leiding reinigingsmiddel is verstopt op een bepaald punt.
- ⊙ Reinig de leiding door verwijderen van het vuil.
- ⊗ Het ventiel watertoevoer is verbrand
- ⊙ Vervang het.

#### 8.5. GEEN ZUIGKRACHT

- ⊗ De zuigslang is niet verbonden met de zuigmond.
- ⊙ Sluit de zuigslang correct aan.
- ⊗ De zuigslang of de zuigmond buis zijn verstopt.
- ⊙ Reinig de leidingen.
- ⊗ De zuiging motor is uitgeschakeld.
- ⊙ Activeren.
- ⊗ De vuilwatertank is vol.
- ⊙ Leegmaken.
- ⊗ De zuigmotor krijgt geen elektrische stroom of wordt verbrand.
- ⊙ Controleer de aansluitingen en, voor het laatste geval, vervang de motor.

#### 8.6. ONVOLDOENDE ZUIGKRACHT

- ⊗ Het tankdeksel is niet perfect gesloten.
- ⊙ Sluit het correct.
- ⊗ De zuigslang, de zuigmond leiding of de controle compartiment is verstopt.
- ⊙ Reinig eventuele belemmeringen van de leidingen.
- ⊗ De zuigslang, de zuigmond leiding of de controle compartiment is verstopt.
- ⊙ Verwijder eventuele belemmeringen uit de leidingen.

#### 8.7. DE BORSTEL- OF DE ZUIGMOTOR BLIJFT IN WERKING

- ⊗ De relay schakelaar is defect.
- ⊙ Stoppen van de machine en het loskoppelen van de batterijstekker en neem contact op met de technische dienst.

#### 8.8. DE ZUIGSTRIPS ZIJN NIET SCHOON OF DROGEN NIET EFFICIËNT

- ⊗ De zuigstrips rubbers zijn versleten of slepen vuil

voort.

- ⊙ Vervangen of maak ze schoon.
- ⊗ De zuigbalk aanpassing is niet correct; de vooruitgang moet precies loodrecht staan op de lopende richting.
- ⊙ Aanpassen van de zuigbalk.
- ⊗ De zuigslang of de zuigmond buis zijn verstopt.
- ⊙ Reinig eventuele belemmeringen van de leidingen.

#### 8.9. DE BATTERIJLADER WERKT NIET

- ⊗ Lading van de batterij wordt niet gestart.
- ⊙ Controleer dat de acculader aan de accu is aangesloten. Raadpleeg de handleiding van batterij lader.

#### 8.10. DE BATTERIJEN WERKEN NIET

- ⊗ Aan het eind van het laadproces, dan is de batterij niet correct opgeladen (zie handleiding van de fabrikant van de batterij instructie-onderhoud)
- ⊙ Controleer de batterij lader foutbericht weergave en controleer de gegevens vermeld op het display (zie de acculader instructiehandleiding).
- ⊙ Of: doordat de machine langdurig niet gebruikt is, is de spanning gezakt onder de minimale toegestane spanning voor het opladen van de accu's (zie 8.7)
- ⊗ De batterijen zijn nieuw en genereren niet 100% van de nominale prestaties.
- ⊙ De accumulator bereikt de maximale prestaties na 20-30 volledige oplaadcycli.
- ⊗ De elektrolyt is verdampt en dekt de platen niet volledig.
- ⊙ Controleren van batterij en onderhoudshandleiding fabrikant.
- ⊗ Er zijn belangrijke verschillen in dichtheid tussen de verschillende elementen.
- ⊙ de beschadigde batterij vervangen.

**Raadpleeg altijd voor de batterij en batterijlader gebruik en onderhoud, de handleiding. Als het probleem hiermee niet is opgelost, neem dan contact op met uw erkend service centrum.**

**De fabrikant staat niet in voor het oplossen van problemen met behulp van batterijen en batterijladers die niet rechtstreeks werden meegeleverd.**

#### 9. LEGENDA ALARMEN

zie tabel

FOUT	BESCHRIJVING
I2T BORSTELS	Overspanning borstelmotor
BORSTELS UITGESCHAKELD	Kortsluiting borstelmotor (stroompiek boven de limiet die de kaart toestaat)
I2T AANZUIGING	Overspanning aanzuigmotor

## 10. GARANTIEVOORWAARDEN

Al onze toestellen werden nauwkeurig getest en hebben 12 maand garantie tegen materiaal- of fabrieksfouten. Garantie is geldig vanaf aankoopdatum. Als aankoopdatum geldt de datum op de factuur die door de Verdelers opgesteld werd op het moment van de levering. De Fabrikant verbindt zich tot herstelling of gratis vervanging van de delen die tijdens de garantieperiode defect waren door fabrieksfouten. Fouten die niet duidelijk te wijten zijn aan het materiaal of aan de fabricatie zullen door onze Technische Servicecentra of in onze hoofdzetel onderzocht en volgens het resultaat van het onderzoek gecompenseerd worden. Er is in ieder geval geen garantie bij volgende gevallen:

Bijkomende schade, tijdens transport, door nalatigheid of ontoereikende behandeling, onjuist of oneigenlijk gebruik of installatie, die niet conform de waarschuwingen van de gebruiksaanwijzing gebeurde en in ieder geval bij oorzaken die niet afhangen van regelmatig functioneren en gebruik van het toestel vallen niet onder garantie. Voor herstelling moet de machine naar het servicecentrum gebracht worden, samen met alle originele toebehoren en het aankoopdocument. Er is geen garantie, indien het toestel hersteld werd door derden, die niet gemachtigd waren. Garantie is ook niet meer geldig indien men geen (compleet en leesbaar) aankoopdocument aantonen kan of als men de serienummer op het chassis niet naar boven halen kan. Bij schade wordt het toestel niet vervangen, noch wordt de garantie verlengd. De herstelling gebeurt bij een Officieel Technisch Servicecentrum of in onze hoofdzetel en moet franco geleverd worden, d.w.z. kosten en transport zijn ten laste van de gebruiker. Er is geen garantie voorzien voor mogelijke reiniging van functionerende delen, voor periodieke onderhoud, voor herstelling of vervanging van onderdelen bij normaal slijtage. De Fabrikant is niet verantwoordelijk voor schade aan mensen of voorwerpen, die veroorzaakt werd door installatie of gebruik, die niet volgens de normen van de Gebruiksaanwijzing gebeurde.

Voor certificaten en Europese richtlijnen machines: zie handleiding boek.

**Deze handleiding maakt integraal deel uit van de internationale handleiding, zoals ze standaard wordt meegeleverd met de machine en waarin alle officiële tabellen zijn opgenomen inzake CE certificering en technische kenmerken.**

### 10.1. MACHINE SLOPEN

Als de machine niet langer wordt gebruikt, verwijdert u de batterijen en ontdoe ze van hen overeenkomstig

de bepalingen van de eco-compatibiliteit zoals uiteengezet in Europese standaard 2013/56/EU. Om de machine te slopen, dient u te voldoen aan de huidige wetten waar het wordt gebruikt:

Haal de machine uit het stopcontact en maak de machine schoon na het legen van alle vloeistoffen;

-de machine in groepen van homogene materialen (kunststof overeenkomstig de recycling symbool, metalen, rubber, verpakking) verdelen. Voor delen met verschillende materialen, contact opnemen met de bevoegde autoriteiten;

--Ike homogene groep moet worden verwijderd volgens de wetten van recycling.

Bovendien, is het raadzaam om die delen te elimineren die mogelijk gevaarlijk zijn, vooral voor kinderen.

### 10.2. WEGGOOIEN (WEE)



In de hoedanigheid van eigenaar van een elektrisch of elektronisch apparaat wordt het u door de wet (in overeenstemming met de

EU richtlijn 2012/19/EU betreffende afval van elektrische en elektronische apparatuur en de natio-

nale wetgeving van de EU Lidstaten die deze richtlijn toepassen) verboden om dit product of de elektrische/elektronische accessoires hiervan af te danken als vast huishoudelijk afval en bent u verplicht om hem te brengen naar een speciaal verzamelcentrum. Het is mogelijk om het product direct door de dealer te laten afdanken door middel van de aankoop van een nieuw product dat equivalent is aan het af te danken product.

Het achterlaten van dit product in het milieu kan ernstige schade aan het milieu en aan de gezondheid veroorzaken.

Het symbool van de afbeelding stelt een vuilniston voor huishoudelijk afval voor. Het is absoluut verboden om het apparaat hierin te stoppen. Het niet opvolgen van de aanwijzingen van de richtlijn 2012/19/EU en de bepalingen met betrekking hiertoe van de verschillende Lidstaten wordt administratief gesanc-tioneert.

- |        |   |         |   |
|--------|---|---------|---|
| 1.     | GENERELL INFORMASJON                                  | 6.10.   | TAPPING AV GJENVINNINGSTANK                         |
| 1.1.   | HÅNDBOKENS FORMÅL                                     | 6.11.   | REGULERE FLYTEN MED SÅPELØSNING                     |
| 1.2.   | OVERSIKT OVER TERMINOLOGI OG SYMBOLER                 | 6.12.   | KJØRE MASKINEN                                      |
| 1.3.   | PRODUKT-ID  | 6.13.   | ARBEIDSMETODE                                       |
| 1.4.   | TILTENKT BRUK   | 6.13.1. | KLARGJØRING OG ADVARSLER                            |
| 1.5.   | TEKNISKE ENDRINGER                                    | 6.13.2. | NIVÅKONTROLL BATTERILADER                           |
| 2.     | SIKKERHETSINFORMASJON                                 | 6.14.   | DIREKTE SKRUBBING ELLER MODERAT SKITNE OVERFLATER   |
| 2.1.   | GRUNNLEGGENDE ANBEFALINGER                            | 6.14.1. | INDIREKTE SKRUBBING ELLER SVÆRT SKITNE OVERFLATER   |
| 2.2.   | STØY OG VIBRASJONER                                   | 6.14.2. | OPERASJONER ETTER SKURING                           |
| 3.     | HÅNDBLING OG FLYTTING                                 | 6.15.   | SPESIFIKKE INSTRUKSJONER FOR BRUK AV MODELL AC 230V |
| 3.1.   | PAKKING, LØFTING OG TRANSPORT                         | 7.      | VEDLIKEHOLD   |
| 3.2.   | KONTROLLER VED MOTTAK                                 | 7.1.    | TANKER  |
| 3.3.   | UTPAKKING   | 7.2.    | FILTERRENS  |
| 3.4.   | MONTERING OG JUSTERING AV GREP                        | 7.3.    | SUGESLANGE  |
| 3.5.   | LØFTING OG TRANSPORT: MASKIN, BATTERI OG BATTERILADER | 7.4.    | GULVNAL   |
| 4.     | TEKNISK INFORMASJON                                   | 7.4.1.  | AVMONTERE GULVNALEN                                 |
| 4.1.   | GENERELL BESKRIVELSE                                  | 7.4.2.  | AVMONTERE GUMMIBLADENES                             |
| 4.2.   | BATTERIER   | 7.5.    | EKSTRAUTSTYR  |
| 4.3.   | BATTERILADER  | 7.6.    | MASKINKAROSSERI                                     |
| 4.4.   | BATTERI   | 7.7.    | BATTERIER   |
| 4.5.   | MASKIN  | 7.8.    | PERIODISK VEDLIKEHOLD                               |
| 4.6.   | PROGRAMMERING OG KONFIGURASJON AV KRETSKORT           | 7.9.    | ANBEFALTE RESERVEDELER                              |
| 4.7.   | EKSTRAUTSTYR  | 8.      | VEILEDNING PROBLEMLØSNING                           |
| 5.     | INSTALLASJON OG INFORMASJON                           | 8.1.    | MASKINEN FUNGERER IKKE                              |
| 5.1.   | KLARGJØRING AV BATTERI                                | 8.2.    | MASKINEN GÅR IKKE FRAMOVER                          |
| 5.2.   | INSTALLASJON AV BATTERI OG KLARGJØRING                | 8.3.    | BØRSTENE ROTERER IKKE                               |
| 5.3.   | KONFIGURASJON AV BATTERILADER                         | 8.4.    | FOR MYE ELLER IKKE TILSTREKKELIG SÅPE/ SKUREMIDDEL  |
| 5.4.   | KLARGJØRING AV MASKIN                                 | 8.5.    | INGEN INNSUGSEFFEKT                                 |
| 6.     | DRIFTSINFORMASJON                                     | 8.6.    | MANGLENDE INNSUGSEFFEKT                             |
| 6.1.   | LAD BATTERI   | 8.7.    | BØRSTE- ELLER INNSUGSMOTOR STANSER IKKE             |
| 6.2.   | MONTERING/DEMONTING AV BØRSTE                         | 8.8.    | GULVNALEN VASKER ELLER TØRKER IKKE KORREKT          |
| 6.3.   | TRANSPORT AV MASKINEN                                 | 8.9.    | BATTERILADEREN FUNGERER IKKE                        |
| 6.4.   | MONTERING AV GULVNAL                                  | 8.10.   | BATTERIENE LADER IKKE ELLER HOLDER IKKE PÅ LADINGEN |
| 6.5.   | DEMONTING AV GULVNAL                                  | 9.      | ALARMSYMBOLER                                       |
| 6.6.   | BYTTE BLAD PÅ GULVNALEN                               | 10.     | GARANTIBESTEMMELSER                                 |
| 6.7.   | MONTERING/DEMONTING AV SKVETTLAPPER                   | 10.1.   | KASSERING   |
| 6.8.   | MONTERING/DEMONTING (BØRSTER, PUTER OG SLIPESKIVER)   | 10.2.   | AVSKAFFELSE (WEEE)                                  |
| 6.9.   | PÅFYLLING OG TAPPING AV SÅPETANKEN                    |         |   |
| 6.9.1. | VISNING AV DET RIKTIGE VANNTANKNIVÅET                 |         |   |
| 6.9.2. | TØMMING AV DEN RIKTIGE VANNTANKEN                     |         |   |

# 1. GENERELL INFORMASJON

## 1.1. HÅNDBOKENS FORMÅL

For å gjøre det enklere å lese i håndboken og lete opp emnene, henvises det til innholdsfortegnelsen i starten av hver språkdel.

Denne håndboken er blitt forfattet av produsenten, og er en integrert del av produktet. Den må derfor oppbevares på et sikkert sted under hele dens levetid, helt til den kasseres.

Kunden er ansvarlig for at alle maskinoperatører har lest og forstått innholdet i denne håndboken, samt følger alle dens anvisninger til punkt og prikke.

En løpende overholdelse av instruksjonene i denne håndboken er den eneste måten man kan garantere optimale resultater, ytelse, effektivitet og levetid for produktet i ditt eierskap. Manglende overholdelse av disse reglene kan forårsake personskader og skader på personell, samt skader på de behandlede overflaten og selve miljøet. I ingen tilfeller skal dette anses som produsentens ansvar.

Denne håndboken viser til en spesifikk maskin, og inneholder anvisninger og forklaringer om våre batterier og batteriladere (ekstra).

Batterier og batteriladere anses som grunnleggende maskinkomponenter, og vil påvirke maskinens driftstid og ytelse. Kun en korrekt kombinasjon av de to utstyrene (batteriene og batteriladene) vil kunne sikre høyest mulig ytelse og samtidig bidra til at man kaster bort minst mulig tid. For mer detaljert informasjon henvises det til de spesifikke håndbøkene for batterier og batteriladere.

Våre anbefalte batterier og batteriladere (ekstra) er spesielt tilpasset maskinen, er svært allsidige (batteriladere), og tilbyr optimal kvalitet og ytelse.

## 1.2. OVERSIKT OVER TERMINOLOGI OG SYMBOLER

For å gjøre håndboken lettere å lese er det anvendt uttrykk og symboler som understreker forskjellige viktige aspekter ved maskinen. Disse er gjengitt herunder:

- **Maskin.** Denne benevnningen erstatter det kommersielle produktnavnet håndboken viser til.

Operatør. En operatør er personen som vanligvis bruker maskinen og er kjent med dens forskjellige funksjoner, men som ikke har noen spesiell teknisk bakgrunn.

- **Tekniker.** En tekniker er en person som har erfaring og teknisk bakgrunn, samt grunnleggende forståelse angående lovbestemmelser og forskrifter som er relevante for den spesifikke maskinbruken, slik at man kan unngå alle potensielle risikoer i forbindelse med installasjon, vedlikehold og øvrig håndtering.

 - **VARSELSYMBOL.** Informasjon som er viktig for å unngå feilfunksjoner.

 - **OPPMERKSOMHETSSYMBOL.** Informasjon som er svært viktig får å unngå alvorlige skader på maskinen og området hvor maskinen brukes.

 - **FARESYMBOLETT.** Informasjon som er svært viktig (ekstremt viktig) for å unngå helseskader, alvorlige skader på maskinen, samt skader på området maskinen brukes i.

 **Totalvekt (driftsklar)**

 **Maks. arbeidsområde stigning 2% (Maks. transport område stigning 10%)**

 **Nominell effekt, børstedrift**

 **Nominell effekt, sugeturbin**

## 1.3. PRODUKT-ID

Navneplaten er plassert under dashbordet og inneholder informasjon.

## 1.4. TILTENKT BRUK

Denne maskinen egner seg til industrielt bruk, f.eks. i hoteller, skoler, sykehus, fabrikker, butikker, kontorer og utleiefirmaer.

Denne maskinen er en gulvkuremaskin med tørkefunksjon. Den brukes til å skure gulv og suge opp væsker fra flate, harde, horisontale, myke eller lettere grove og jevne gulvflater som er fri for hindringer. Maskinen er tiltenkt både private husholdninger og industriområder. Enhver annen bruk er forbudt.

Det henvises til sikkerhetsinformasjonen som er gjengitt i denne håndboken.

Skuremaskinen fordeler en mengde vann og skuremiddel (regulerbart) utover flaten som skal rengjøres, mens børstene fjerner alle urenheter som finnes på gulvet. Maskinens innsug er utstyrt med en gulvnal som tørker av alle væsker og urenheter fra frontbørstene med en enkel bevegelse.

Ved å effektivt kombinere et rengjøringsmiddel med flere typer børster (eller slipeskiver) kan maskinen tilpasses alle mulige gulvkombinasjoner og urenheter.

## 1.5. TEKNISKE ENDRINGER

Produsenten forbeholder seg retten til å foreta tekniske endringer på produktet med det formål å forbedre eller oppgradere dens egenskaper, uten at dette opplyses til kunden på forhånd. Av denne grunn vil noe av maskininformasjonen avvike fra informasjonen i salgskatalogen, eller fra illustrasjonene som gjengis i håndboken. Dette vil dog ikke redusere sikkerheten eller ugyldiggjøre informasjonen som finnes i denne håndboken.

## 2. SIKKERHETSINFORMASJON

### 2.1. GRUNNLEGGENDE ANBEFALINGER

☞ Les "Bruksveiledningen" svært nøye før maskinen startes opp, driftes, eller det utføres ordinært/ekstraordinært vedlikehold, eller andre inngrep på maskinen.

⚠ Denne maskinen må bare forsynes med svært lav sikkerhetsspennning som svarer til merkingen på platen "Tekniske data".

⚠ Alle instruksjoner som er gjengitt i denne veiledningen må følges nøye, særlig hva angår batterier og batteriladere (med særlig fokus på advarsler og merknader).

Produsenten kan ikke holdes ansvarlig for skader som oppstår på personer eller eiendom som følge av manglende overholdelse av de ovennevnte anvisningene.

☞ Før maskinen tas i bruk må det påses at alle deler befinner seg i korrekt posisjon.

⚠ Maskinen kan kun brukes av kyndig personell som har vært gjenstand for opplæring og som er blitt autorisert i bruken av maskinen. For å unngå uautorisert bruk av maskinen anbefales det å oppbevare den på et sted hvor ingen uvedkommende har tilgang de ganger den ikke er i bruk.

⚠ Dette apparatet er ikke ment for bruk av personer (inklusive barn) med reduserte fysiske, sensoriske eller sjelelige evner, eller som pga. mangel på erfaring og/eller kunnskap ikke kan benytte apparatet trygt.

– Barn skal holdes under tilsyn for å sikre at de ikke leker med apparatet.

⚠ Man må ikke tillate at mindreårige bruker maskinen.

⚠ Denne maskinen må ikke under noen omstendigheter brukes til andre formål enn de den er blitt produsert for. Man må vurdere type bygning hvor maskinen skal brukes, og alltid følge gjeldende sikkerhetsforskrifter og øvrige forhold.

☞ Maskinen må ikke brukes på steder hvor det ikke er tilstrekkelig belysning, i eksplosive områder og områder med farlige stoffer (støv, gass osv.), samt på veier, offentlige uteplasser og øvrige utendørsområder.

⚠ Maskinens driftstemperatur befinner seg mellom +4 °C og +35 °C. Når maskinen ikke er i bruk må den oppbevares på et tørt sted hvor det ikke finnes korrosjon, og hvor det er en temperaturrekvidvidde på mellom +10 °C og +50 °C.

Når maskinen er i bruk må luftfuktigheten befinne seg et sted mellom 30 % og 95 %.

☞ Maskinen må ikke brukes på underlag med antenkelige eller eksplosive væsker, gasser, tørt støv, syrer og edsemidler (f.eks. tynner, acetone osv.) selv om disse er blandet ut (f.eks. olje, bensin osv.). Sug aldri opp antenkelige eller glødende materialer.

⚠ Maskinen må ikke brukes i hellinger eller på ramper som overgår 2 %.

I mindre hellinger må maskinen aldri manøvreres bakover eller sidelengs, og alltid med største forsiktighet. (Maks. transport område stigning 10%) Når maskinen flyttes på brattere ramper eller i skråninger, må man være forsiktig slik at den ikke tipper og/eller blir gjenstand for ukontrollerbare bevegelser. Bruk kun laveste hastighet! Maskinen kan flyttes på ramper/eller i trapper kun hvis børstehodet og gulvvalen er løftet fra bakken.

⚠ Maskinen må aldri parkeres i en helling.

☞ Maskinen må aldri etterlates uten oppsyn mens motoren er i gang. Hvis maskinen skal etterlates uten oppsyn, må man først slå av motoren, koble fra strømforsyningen, og blokkere alle potensielle maskinbevegelser.

☞ Se til at det ikke oppholder seg personer (særlig barn) i området hvor maskinen brukes.

⚠ Ikke bruk maskinen til å frakte personer/gjenstander eller taue andre maskiner. Maskinen må aldri taues.

☞ Ikke bruk maskinen som støtteflate for andre belastninger.

Ikke blokker viften og varmesprederen.

⚠ Man må ikke fjerne, endre på eller koble ut sikkerhetsinnretningene.

⚠ Man må alltid bruke personlig verneutstyr for å sikre personellet sikkerhet. Bruk kjeledress eller liknende, sklisikre og vanntette sko, briller og hørselvern, samt pustemaske for luftveiene. Før oppstart må man fjerne kjeder, klokker, slips og andre gjenstander som kan forårsake skader.

⚠ Man må ikke stikke hendene inn i de bevegelige delene.

☞ Det må ikke anvendes rengjøringsmidler som avviker fra de som er gjengitt her, og man bes følge alle anvisninger i de tilhørende sikkerhetsdatabladene. Rengjøringsmidler må oppbevares utilgjengelig for barn. Hvis midlene kommer i kontakt med øynene må man skylle med rikelige mengder vann og kontakte lege umiddelbart.

Kontroller at støpslene på batteriladere er tilkoblet jord, og at de er beskyttet med automatsikring og differensialbryter.

☞ Hvis maskinen skal brukes med tørrbatteri (gel) må batterimåleren på kontrollpanelet stilles inn i henhold til dette. Kontroller denne prosedyren med din forhandler.

⚠ Følg batteriprodusentens anvisninger, og rett deg etter lovbestemmelsene. Batteriene må alltid være rene og tørre for å unngå lekkasjestrøm. Batteriene må beskyttes mot urenheter som støv.

☞ Det må ikke legges verktøy på batteriene. Dette kan forårsake kortslutninger eller en eksplosjon.



⚠ Man må aldri sprute vann på maskinen for å vaske den.

☞ Væsker som suges opp av maskinen inneholder såpe, desinfeksjonsmiddel, vann, samt organiske og uorganiske materialer fra rengjøringsprosessen. Disse må håndteres i henhold til gjeldende lovbestemmelser.

⚠ Hvis maskinen er gjenstand for feilfunksjoner og/eller fungerer dårlig, må den slås av umiddelbart (koble fra strømforsyning eller koble ut batterier) og ikke berøres ytterligere.

Kontakt et av produsentens servicesentre.

☞ Alt vedlikehold eller bytte av komponenter må utføres på et sted hvor det er tilstrekkelig belysning, og kun etter at maskinen er blitt koblet fra strømforsyningen ved å koble fra batterikontakten.

☞ Alle inngrep på det elektriske anlegget, og alle vedlikeholds- og reparasjonsinngrep (spesielt de som ikke er spesifikt gjengitt i denne håndboken), burde alltid utføres av teknikere fra autoriserte servicesentre, eller spesialiserte teknikere som er eksperter innenfor faget og er kjent med alle sikkerhetsforanstaltninger.

☞ Maskineier kan kun bruke originale reservedeler og utstyr som er eksklusivt levert av produsenten. Disse delene er de eneste som kan garantere at utstyret driftes på en sikker måte uten at det oppstår problemer. Ikke bruk deler fra andre maskiner eller sett som reservedeler.

☞ Før hver bruk må maskinen kontrolleres, særlig batteriladekabel og kontakt, slik at disse er i god bruksstand og er driftssikre. Hvis de ikke er i perfekt stand må maskinen settes ut av drift inntil en autorisert tekniker tilkalles og bytter de defekte delene.

☞ Hvis skum eller væske lekker ut må innsugsmotoren slås av umiddelbart.

☞ Ikke bruk maskinen på tekstilgulv, slik som teppe, teppebelegg osv.

Hvis det lekker voks, skumrens eller såpe langs slangene kan dette forårsake problemer for maskinen, eller tette slangene.

## 2.2. STØY OG VIBRASJONER

Se siste side.

## 3. HÅNDTERING OG FLYTTING

### 3.1. PAKKING, LØFTING OG TRANSPORT

⚠ Når forsendelsen løftes og flyttes må man påse at den pakke maskinen er sikkert forankret, slik at den ikke velter eller faller ved et uhell.

Lasting og lossing fra transportkjøretøy må gjøres i gode lysforhold.

Den pakke maskinen må håndteres med egnede verktøy. Se til at ingen deler av pakken kolliderer med omgivelsene, ikke tipp den over, og vær svært forsiktig når den settes ned på bakken.

☞ Alle disse instruksjonene gjelder også for batte-

riene og batteriladeren.

### 3.2. KONTROLLER VED MOTTAK

☞ Når forsendelsen mottas (maskin, batteri eller batterilader) fra transportøren, må hele pakken og dens innhold kontrolleres nøye. Hvis innholdet er blitt skadet, må transportøren kontaktes skriftlig umiddelbart. Man må forbeholde seg retten (velg ordet "forbehold" i dokumentet) til kompensasjon før forsendelsen aksepteres som mottatt.

### 3.3. UTPAKKING

⚠ Bruk egnet verneutstyr og verktøy for å redusere ulykkesrisiko.

Utfør følgende prosedyre hvis maskinen er blitt fraktet i pappeske:

- Bruk saks eller avbiter til å kutte plaststroppene.
- Ta av pappesken rundt den pakke maskinen.
- Ta ut konvolutten inne i esken og kontroller innholdet (bruks- og vedlikeholdshåndbok, ladekontakt)
- Ta av metallklipsene eller stripsene som forankrer maskinen til pallen.

- Løsne børstene og gulvnaalen fra pakken.

- Ta maskinen av pallen (skyv bakover) ved å anvende en skrå rampe som er godt festet til både gulv og pall.

Hvis maskinen er pakke i trekasse:

- Løsne sideplankene fra pallen ovenfra og ned.

- Ta av folien som er viklet rundt maskinen.

- Ta av metallklipsene eller stripsene som forankrer maskinen til pallen.

- Løsne børstene og gulvnaalen fra pakken.

- Ta maskinen av pallen (skyv bakover) ved å anvende en skrå rampe som er godt festet til både gulv og pall.

Rett deg etter samme forholdsregler og anvisninger når den ekstra batteriladeren og batteriet fjernes fra pakken (bruk spesialhåndtakene når batteriladeren trekkes ut av pakken).

Fjern all maskinemballasje og start monteringen av tilleggsutstyr og batterier i henhold til anvisningene som er gjengitt i den angitte delen.

All emballasje burde oppbevares til senere bruk.

Den kan være nyttig for å dekke til maskinen og tilleggsutstyret ved senere anledninger, for eksempel i forbindelse med transport eller serviceinngrep. Hvis ikke kan emballasjen kastes i henhold til gjeldende lovbestemmelser.

### 3.4. MONTERING OG JUSTERING AV GREP

- Sett inn grepet i holderen.

- Still grepet til ønsket høyde og skru fast de 2 knottene (Foto B-21).

- Fest sugeslangen i holderen på gjenvinningstanken (Foto B-3).

- Koble til Anderson-kontakten (Foto B-18) i støps-

let (Foto B-17)

### 3.5. LØFTING OG TRANSPORT: MASKIN, BATTERI OG BATTERILADER

⚠ Det må ikke brukes gaffeltruck når maskinen løftes. Ingen av maskinens deler kan brukes som utgangspunkt for løfteoperasjoner.

Før maskinen klargjøres og pakkes for transport:

- Tøm gjenvinningstank og såpetank.

- Demonter gulvvalen, samt børster eller børstepute.

- Koble fra og ta ut batteriene.

Bruk en skråstilt rampe til å sette maskinen på den opprinnelige pallen (eller en lignende pall som kan holde vekten til maskinen og som er stor nok for dens utvendige mål). Maskinen og gulvvalen må forankres til pallen med metallfester eller andre anordninger som tåler vekten til delene. Løft maskinen sammen med pallen og last den på et transportkjøretøy. Bruk stropper eller tau for å feste maskinen til kjøretøyet. Hvis man bruker en privat transportbil, kan man eventuelt skråstille ramper for å skyve maskinen uten pallen. Beskytt maskinen og dens komponenter mot kraftige slag og støt, fuktighet, vibrasjoner og ukontrollerte bevegelser i forbindelse med transporten. Batterikassene har hull som kan brukes til festing i forbindelse med transport.

⚠ For å løfte batteriet og sette det inn i batterikammeret må man bruke egnet utstyr (stropper, øyebolter osv.) og være oppmerksom på vekten til komponentene som er involvert. I forbindelse med transport må man ta de samme forholdsregler og følge de samme anvisningene som tidligere, i tillegg til anvisningene i den enkelte spesialhåndbok. Batteriladeren kan fraktes på sine egne støtter, både vertikalt og horisontalt. Ta samme forholdsregler og følg samme anvisninger som tidligere, i tillegg til anvisningene i den enkelte spesialhåndbok.

## 4. TEKNISK INFORMASJON

### 4.1. GENERELL BESKRIVELSE

#### 4.2. BATTERIER

Batteriytelse avhenger ikke av type konstruksjon, men vurderes ut fra en kapasitet som alltid viser til en utladningstid. En annen viktig verdi er antall mulige utladninger. Kapasiteten er uttrykt i ampere per time (Ah), mens utladningstid generelt angis som 20 timer (C20 eller 20h, eventuelt ikke oppgitt) eller 5 timer (C5 eller 5h). Utladning/lading viser til antall ganger batteriet kan holde på ladingen under optimale forhold. De angir altså batteriets aktuelle levetid gitt at man respekterer alle nødvendige foranstaltninger.

Kapasiteten til et batteri varierer avhengig av hvor fort den forbruker energi (strøm). Det er derfor va-

riasjonen i kapasitetsverdiene er så stor som C5 til C20. Disse faktorene må vurderes når produkter som er tilgjengelige på markedet sammenlignes med våre produkter.

⚠ Det henvises til batterihåndboken for å unngå fysiske skader og økonomiske tap.

- Gel-modulbatteri: Denne type batteri er vedlikeholdsfrie og har ikke behov for spesielle omgivelser ved lading (slipper ikke ut giftig gass). Er sterkt anbefalt.

⚠ Det må ikke tas for gitt at batterier og batteriladere med samme tekniske egenskaper vil gi samme resultater som våre batterier. Kun et perfekt samsvar mellom elementene (gel-batterier, og batteriladere) vil kunne garantere samme ytelse, levetid, sikkerhet og verdi for pengene.

⚠ **Maskinen må innstilles for batteritypen som brukes:**

**Pb – GEL – Li.**

**Standardinnstillingen for batteriene er GEL. Kontakt kundeservice for å endre innstillingen.**

### 4.3. BATTERILADER

Denne typen høyfrekvens batterilader lader batterier effektivt og forlenger drifts- og levetid. De kan også konfigureres, noe som gjør dem svært allsidige. Samme batterilader kan brukes på både blybatterier og gel-batterier.

⚠ Det må ikke tas for gitt at batterier og batteriladere med samme tekniske egenskaper vil gi samme resultater som våre batterier. Kun et perfekt samsvar mellom elementene (gel-batterier, og batteriladere) vil kunne garantere samme ytelse, levetid, sikkerhet og verdi for pengene.

### 4.4. BATTERI

Hvis de følger med gel-batteriene klare for bruk:

Positiv pol - rød

Negativ pol - sort.

### 4.5. MASKIN

#### FOTO A

- 1 Ratt (styre)
- 2 Kontrollspak (dødmannsspak)
- 3 Sugeslange
- 4 Avtrekkshette og inntak til gjenvinningstank
- 5 Gjenvinningstank
- 6 Såpetank
- 7 Plugg på tømmeslange gjenvinningstank
- 8 Tømmeslange gjenvinningstank
- 9 Såpetank påfyllingsplugg
- 10 Retningspølger
- 11 Støthjul
- 12 Skvettlapp

## FOTO B

- 13 Kontrollpanel
- 14 Deksel på kretskort
- 15 Batterilader ombord
- 16B Batteriladeplugg
- 16 Elektrisk kabel med stikkontakt (model AC 230V)
- 17 Støpsel for sikkerhetskontakt batteri (Anderson)
- 18 Sikkerhetskontakt batteri (Anderson)
- 19 Gulvnal løfte-/heisespak
- 20 Bakhjul
- 21 Grepjustering og låseknott
- 46 Visning av det riktige vanntank nivået. Tømming av den riktige vanntanken

## FOTO C

- 22 Reguleringsstapp uttaksflyt såpeløsning
- 23 Filter av tank med såpeløsning
- (20 Bakhjul)

## FOTO E

### (13) Kontrollpanel

- 32 Hovedbryter AV/PÅ:  
Varsellampe på = bryter PÅ  
Varsellampe av = bryter AV
- 32A **Varsellampe Kontrollspak**  
**Varsellampe på = bryter PÅ**  
Varsellampe av = bryter AV
- 33 Bryter for børstemotor:  
Lysende indikatorlampe = PÅ  
Blinkende indikatorlampe = sparefunksjon  
Slukket indikatorlampe = AV
- 34 Bryter for sugemotor:  
Lysende indikatorlampe = PÅ  
Blinkende indikatorlampe = sparefunksjon  
Slukket indikatorlampe = AV
- 35 Utløserbryter for børste og vaskemiddelløsning:  
Lysende indikatorlampe = løsningen strømmer ut  
Slukket indikatorlampe = løsningen renner ikke ut og børsten kan utløses
- 36 Test av batterieffekt
- 37 Grønn LED - batteri er fulladet
- 38 Gul LED - 50 % fulladet
- 39 Rød LED - Batteri utladet

## FOTO F

- 40 Innsugsfilter
- 41 Batterikammer med 2 X 12V-batterier

- 42 Koblingsdiagram for batteri
- 43 Sikkerhetsflottør

## FOTO G

- (27) Sugelangse koblingsrør
- 44 Støtte på gulvnal
- 45 Festeknott gulvnal

## FOTO H

- 44 Støtte på gulvnal
- (28) Låsepinne gulvnal

## FOTO I

- 24 Låsebolter
- 25 Metallholder for frontblad
- 26 Frontblad i gummi
- 27 Sugelangse koblingsrør
- 28 Låsepinne gulvnal
- 29 Gummiblاد bak
- 30 Metallholder for gummiblاد
- 31 Metallholder for gummiblاد

## 4.6. PROGRAMMERING OG KONFIGURASJON AV KRETSKORT

Maskinen er utstyrt med konfigurert kretskort til GEL-batteri.

## 4.7. EKSTRAUTSTYR

Din maskinleverandør kan tilby en komplett og oppdatert liste over tilgjengelig ekstrautstyr, slik som børster, puter, skiver osv.

## 5. INSTALLASJON OG INFORMASJON

### 5.1. KLARGJØRING AV BATTERI

⚠ Batterienes tekniske egenskaper må samsvare med opplysningene som er gjengitt i den tekniske delen. Hvis det anvendes andre batterier kan dette forårsake skade på maskinen eller føre til at de må lades oftere.

⚠ I forbindelse med installasjonen, eller når det foretas vedlikehold på batteriet, må operatøren være i besittelse av verneutstyr for å unngå potensielle ulykker. Man må arbeide på trygg avstand fra åpne flammer. Batteripolene må ikke kortsluttes. Det må ikke skapes gnister eller røykes sigaretter.

### 5.2. INSTALLASJON AV BATTERI OG KLARGJØRING

⚠ Disse inngrepene må utføres av spesialisert personell.

Se til at de to tankene er tomme. Hvis ikke må de tømmes i henhold til spesifikk prosedyre.

- Ta av lokket på gjenvinningstanken.

Denne gir tilgang til batterikammeret fra oversiden.

**Koble ut Anderson-kontakten (Foto B-17) til batteriet fra den andre Anderson-kontakten**

**på maskinen.** Kontaktene må alltid holdes med hendene. Ikke dra i kablene.

 **Koble til batterikablene, husk at klemmene kun skal settes på poler merket med det samme symbolet (rød kabel "+", svart kabel "-")! Kortslutninger i batteriet kan forårsake eksplosjoner!**

Kontroller at alle kontroller i panelet er i posisjon "0" eller i hvilestilling, koble batterikontakten til kontakten på maskinen.

 Lukk batterikammeret (senk gjenvinningstanken) og se til at kablene ikke kommer i klem.

### 5.3. KONFIGURASJON AV BATTERILADER

Maskinen er utstyrt med batterilader som er konfigurert for GEL-batterier

For å endre innstillingene i batteriladeren henvises det til håndboken fra den aktuelle produsenten.

Dersom maskinen er utstyrt med batteri og batterilader, vil oppsett av maskinen og batteriladeren vært utført av produsenten.

Ved eventuelle endringen på utstyret, det vi si typen batteri og batterilader, anbefaler vi deg å henvende deg til et autorisert servicenter både for å sette opp maskinen og for å sette opp ladediagrammet til batteriladeren.



Som maksimal indikasjon, gjelder følgende kriterier:

**For blybatterier og GEL-batterier:** ladestrøm tilsvarende ca. 10/12 % av kapasiteten i Ah-C20

**For litiumbatterier:** ladestrøm tilsvarende ca. 40 % av kapasiteten i Ah

**Manglende overholdelse av indikasjonene, kan føre til alvorlige skader på batteriet og bortfall av garantiforhold.**

### 5.4. KLARGJØRING AV MASKIN

 Når man starter arbeidet må man bruke sklisikre sko, hansker og annet personlig verneutstyr som er pålagt av produsenten for det enkelte rengjøringsmiddel, basert på karakteristikkene i det aktuelle området.  Gjør følgende før arbeidsstart. Det henvises til den aktuelle delen i håndboken for en detaljert beskrivelse av disse prosedyrene:

Kontroller batterinivå og lad opp om nødvendig. Sett på børstene eller skureskivene (med slipeskiver) som passer til overflaten og arbeidet som skal utføres. Sett på gulvnaalen, kontroller at den er korrekt festet og koblet til sugeslangen, og at reimene ikke er for slitte.

Se til at gjenvinningstanken er tom. Hvis ikke må den tømmes fullstendig. Kontroller og lukk igjen uttaket for såpeløsning.

Fyll på tanken fra åpningen i bakkant. Bruk en pas-

sende konsentrasjon av rent vann og ikke-skummende rengjøringsmiddel.

 For å unngå risikoen må man være kjent med maskinens bevegelsesmønster. Det anbefales å foreta noen testkjøringer på en stor flate uten hindringer.

Gjør følgende enkle, men viktige operasjoner for å oppnå best mulig rengjøringsresultat og forlenge utstyrets levetid:

- Merk opp arbeidsområdet og flytt alle hindringer. Hvis området er stort burde det vaskes i sammenhengende og parallelle rektangulære bevegelser.

- Velg en rettilinjet arbeidsretning og start utenfra for å unngå at samme område behandles to ganger.

## 6. DRIFTSINFORMASJON

### 6.1. LADE BATTERI

Klargjør batteriet og kontroller ladestatus i henhold til anvisninger i den spesifikke delen.

 Følg prosedyren som er gjengitt i brukerhåndboken til batteriprodusenten (se Vedlikehold).

Hvis maskinen er utstyrt med gel-batterier (vedlikeholdsfrie) følges anvisningene fra produsenten herunder.

Hold fast kontaktene med hendene. Ikke dra i dem sammen med kablene.

### 6.2. MONTERING/DEMONTERING AV BØRSTE

 Ikke bruk maskinen hvis børsten eller puten med slipeskive ikke er godt nok festet.

#### Montering:

Sett børsten på gulvet.

Løft opp gulvnaalen med heise/senke-spaken (Foto B-19).

Ta tak i styret (Foto C-20) og skyv det nedover slik at den fremre delen av maskinen løftes opp og roterer på bakhjulene (Foto C-20).

Flytt maskinen og sett den over børsten. Se til at flenskoblingen på børsten står rett under metallkoblingen på maskinen.

Slå på maskinen med (Foto E-32) AV/PÅ hovedbryteren på kontrollpanelet (Foto E-13).

Velg rotasjonsretning med børstebryteren (Foto E-33) og start rotasjonen med spaken (Foto A-2). Børsten vil automatisk kobles inn.

Følg samme prosedyre for å sette sammen puten.

 Busten på børstene må aldri slites ned slik at de blir kortere enn 1 cm.

 Slipeskivene må aldri slites ned slik at de blir tynnere enn 1 cm.

Hvis det arbeides med slitte børster eller for tynne skiver kan dette føre til skade på maskinen eller underlaget.

Disse delene må regelmessig kontrolleres før arbeidet startes.

#### Demontering eller bytte:

Påse at både børste- og sugemotoren er slått av (de tilhørende indikatorlampene må være slukket). Hev gulvnaalen ved hjelp av løftespaken (foto B-19). Ta tak i styret (foto A-1) og trykk det ned slik at maskinens forpart løfter seg, og du kan snu den på bakhjulene.

Bruk en betjeningsspak og trykk samtidig på knappen (foto E-35).

På denne måten løsner børsten automatisk.

Gjør det samme når du demonterer padholderen.

### 6.3. TRANSPORT AV MASKINEN

Hvis maskinen ikke er i bruk og skal flyttes, gjør som følger:

Slå AV maskinen med (Foto E-32) hovedbryteren på kontrollpanelet (Foto E-13) .

Løft opp gulvnaalen med heise/senke-spaken (Foto B-19).

Ta tak i styret (Foto C-20) og skyv det nedover slik at den fremre delen av maskinen løftes opp og roterer på bakhjulene.

Hold maskinen i denne stillingen når den flyttes til det nye driftsområdet eller lagerplassen.

### 6.4. MONTERING AV GULVNAL

Senk ned gulvnaalen ved hjelp av spaken (B-19).

Sett de to låsepinnene på gulvnaalen (Foto H-28) inn i hullene på støtten (Foto H-44) .

Vri på de to knottene (Foto G-45) for å feste gulvnaalen til støtten (Foto G-28) .

Koble sugeslangen som går fra maskinen til rørforbindelsen på gulvnaalen (Foto G-27) .

### 6.5. DEMONTERING AV GULVNAL

Senk ned gulvnaalen ved hjelp av spaken (B-19).

Koble sugeslangen fra rørforbindelsen på gulvnaalen (Foto G-27) .

Vri på de to knottene (Foto G-45) som fester gulvnaalen til støtten.

Løft opp støtten på gulvnaalen (Foto H-44).

Ta av gulvnaalen.

### 6.6. BYTTE BLAD PÅ GULVNALEN

Koble gulvnaalen fra støtten (Se 7.5).

Løsne på knottene (Foto I-31) og ta av metallholderen (Foto I-30).

Ta av knottene (Foto I-24) og metallholderen i front (Foto I-25).

Trekk ut gummistykket fra en av sidene på gulvnaalen.

For å bytte gummiblاد følger man samme prosedyre i motsatt rekkefølge. Start med bladet i front. Lås fast boltene (Foto I-24) i de firkantede sporene på gulvnaalen.

Bytt deretter ut gummibladet (Foto I-29) sammen med metallholderen (Foto I-30), og lås dem fast med knottene (Foto I-31).

### 6.7. MONTERING/DEMONTING AV SKVETTLAPPER

- Skru løs de 2 skruene på dekslet (Foto A-12).

- Skru løs skruen på støthjulet (Foto A-11).

- Åpne kroken (Foto A-12).

- Ta av skvettlappen.

### 6.8. MONTERING/DEMONTING (BØRSTER, PUTER OG SLIPESKIVER)

⚠ Ikke bruk maskinen hvis børstene eller putene med slipeskiver ikke er godt nok festet.

Montering:

Se til at børsteplaten er hevet. Hvis ikke kan den heves ved å følge anvisningene i den spesifikke delen.

Se til at hovedbryteren på kontrollpanelet er satt til OFF "0".

Sett børstene (eller skureskivene med slipeskiver) i nærheten av forbindelsene under børsteplaten. Løft dem opp og dra dem igjennom flensen. Vri deretter mot rotasjonsretningen inntil det kan høres en klikkelyd som betyr at de er korrekt festet. ⚠ Busten på børstene må aldri slites ned slik at de blir kortere enn 1 cm.

⚠ Slipeskivene må aldri slites ned slik at de blir tynnere enn 1 cm.

Hvis det arbeides med slitte børster eller for tynne skiver kan dette føre til skade på maskinen eller underlaget.

Disse delene må regelmessig kontrolleres før arbeidet startes.

#### **Demontering eller bytte:**

Se til at børsteplaten er hevet. Hvis ikke kan den heves ved å følge anvisningene i den spesifikke delen.

Se til at hovedbryteren på kontrollpanelet er satt til OFF "0".

Hold tak i børstene (eller skivene) med hendene under platen. Vri dem med rotasjonsretningen mens de senkes ned for å løsne dem fra platen.

### 6.9. PÅFYLLING OG TAPPING AV SÅPETANKEN

☞ **Temperatur i vann og såpe må aldri overgå 50 °C.**

☞ Såpetanken må alltid tømmes helt før den fylles opp.

For å fylle opp tanken:

- Ta ut pluggen på maskinen (Foto A-9) .

- La det være litt avstand fra munningen og ned til væskeniåret.

- Tilsett ønsket mengde kjemisk produkt basert på mengdeangivelser fra leverandøren, med henvisning til full tankkapasitet som er oppgitt i produkt-databladet.

- Bruk kun produkter som er tilpasset type gulv og de urenheter som skal fjernes.

 **Maskinen er blitt utformet for å brukes med ikke-skummende og biologisk nedbrytbare midler som er spesielt utviklet for skuremaskiner. Hvis det anvendes andre produkter (som kloroppløsning, oksidanter, løsemidler eller hydrokarboner) kan dette skade maskinen.**

- Følg sikkerhetsforanstaltningene som finnes i den tilhørende delen og som er gjengitt på såpebeholderen.

- Kontakt maskinprodusenten for å få tilsendt en fullstendig liste med tilgjengelige rengjøringsmidler.

⚠ Såpe og rengjøringsmidler må alltid fylles på mens tanken er full, slik at man unngår at det skapes skum på innsiden.

- Vannslangen må ikke etterlates uten oppsyn. Før den helt inn i tanken slik at den ikke løsner og gjør sensitive maskindeler fuktige.

- Lukk igjen tanklokket.

### 6.9.1. VISNING AV DET RIKTIGE VANNTANKNIVÅET

Nivået på fyllingen av rentvannstanken kan ses gjennom den gjennomsiktige slangen bak på maskinen (foto B-46).

### 6.9.2. TØMMING AV DEN RIKTIGE VANNTANKEN

Vanntanken tømmes gjennom den gjennomsiktige slangen på maskinens bakside (foto B-46)..

- Ta av slangen fra holderen og plasser den ved siden av en beholder eller avløp.

- Ta av lokket fra slangen (foto B-46) og vent på at tanken tømmes helt.

- Etter tømning, lukk avløpsslangen med lokket og sett den tilbake i sporet.

### 6.10. TAPPING AV GJENVINNINGSTANK

Skittent vann må tømmes ut i henhold til gjeldende lovgivning.

Brukeren er fullstendig ansvarlig for at alle reglene følges nøyaktig.

Når såpen er tom må gjenvinningstanken tømmes fullstendig før den fylles opp igjen.

Vanligvis kan gjenvinningstanken tømmes når som helst, til og med i korte arbeidspauser.

 Gjenvinningstanken må alltid tømmes før den heises opp. Dette for å unngå problemer for operatørene, og for å unngå skade på maskinen.

Gjenvinningstankens volum er større enn volumet til rengjøringsmiddelet. Eventuelt farlige situasjoner med innsugsmotoren vil derfor ikke inntreffe. Uansett vil en **sikkerhetsflottør** (Foto F-43) slå av innsugsmotoren hvis nivået med skittent vann blir for høyt.

 Hvis det begynner å lekke fra undersiden av tanken må innsugsmotoren slås av umiddelbart

og gjenvinningstanken tømmes.

### For å tømme tanken:

Sett maskinen på et egnet sted for å tømme den, helst i nærheten av kloakk eller sluk (i henhold til nasjonal lovgivning angående avfallshåndtering). Slå av maskinen.

Koble fra slangen på holderen (Foto A-7)(Foto A-8) og skru løs pluggen fra oversiden.

Senk ned tømmeslangen mot det anviste tappepunktet.

Tømningen kan avbrytes hurtig når som helst ved å dra opp slangen.

Kontroller hvorvidt tanken er ren, vask den innvendig gjennom kikkehullet hvis dette er nødvendig. Stram til tømmeslangen med pluggene og heng den på støtten bak maskinen. Tømmeslangens plugg må være lufttett, hvis ikke vil trykkfallet redusere tørkekapasitet.

### 6.11. REGULERE FLYTEN MED SÅPELØSNING

Sett spaken (Foto C-22) for flytkontroll midt mellom helt lukket og helt åpen stilling, i henhold til den type rengjøring som skal utføres.

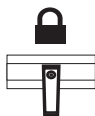

Ventil skuremiddel lukket



Ventil skuremiddel delvis åpen



Ventil skuremiddel helt åpen

### 6.12. KJØRE MASKINEN

#### Modell AC 230V

- Koble strømforsyningen på maskinen (Foto B-16) til strømnettet ved hjelp av en koblingsnør.

- Slå hovedbryteren PÅ (Foto E-32) .

-Trykk på bryteren for å aktivere børsten "smart run" (foto E-33). Både børste- og sugemotoren aktiveres og de to tilhørende indikatorlampene tennes.

For å aktivere børsten i energisparingsmodus "Eco", må du holde knappen inne i 2 sekunder (foto E-33). Den tilhørende indikatorlampen blinker. For å gå tilbake til normal modus, må du holde knappen inne til den tilhørende indikatorlampen lyser fast.

For å aktivere sugefunksjonen i energisparingsmodus "Eco", må du holde knappen inne i 2 sekunder (foto E-34). Den tilhørende indikatorlampen blinker.

For å gå tilbake til normal modus, må du holde knap-



pen inne til den tilhørende indikatorlampen lyser fast.

**⚠ Børsten begynner å gå rundt først når du trekker i betjeningsspaken (foto A-2).**

Åpne kranen til løsningen ved å vri på spaken for dosering av vaskemiddelet (foto C-22).

Dersom du ikke vil bruke løsningen, må du trykke på knappen (foto E-35) og tilhørende indikatorlampe slukker.

Senk sugesaggregatet ved hjelp av gulvvalens løftespak (foto B-19).

Kjør langsomt fremover mens du trekker i betjeningsspaken (foto A-2) for å sette i gang børsten. Når du slipper spaken, stanser børsten etter noen sekunder.

**⚠ Husk å løfte opp gulvvalen for at den ikke skal skades, før du kjører bakover.**

Dersom du ikke vil bruke børsten, må du trykke på knappen (foto E-33) og tilhørende indikatorlampe slukker.

Dersom du ikke vil bruke sugefunksjonen, må du trykke på knappen (foto E-34) og tilhørende indikatorlampe slukker.

## Modell DC 2 x 12V

- Kontroller at batterikontakten plassert under gjenvinningstanken (Foto B-17) er koblet til.

- Slå på hovedbryter (Foto E-32).

- Bruk batteriladeren ombord (Foto B-15) for å kontrollere batteriets ladestatus (Foto E36).

- Trykk på bryteren for å aktivere børsten "smart run" (foto E-33). Både børste- og sugemotoren aktiveres og de to tilhørende indikatorlampene tennes.

For å aktivere børsten i energisparingsmodus "Eco", må du holde knappen inne i 2 sekunder (foto E-33). Den tilhørende indikatorlampen blinker. For å gå tilbake til normal modus, må du holde knappen inne til den tilhørende indikatorlampen lyser fast.

For å aktivere sugefunksjonen i energisparingsmodus "Eco", må du holde knappen inne i 2 sekunder (foto E-34). Den tilhørende indikatorlampen blinker. For å gå tilbake til normal modus, må du holde knappen inne til den tilhørende indikatorlampen lyser fast.

**⚠ Børsten begynner å gå rundt først når du trekker i betjeningsspaken (foto A-2).**

Åpne kranen til løsningen ved å vri på spaken for dosering av vaskemiddelet (foto C-22).

Dersom du ikke vil bruke løsningen, må du trykke på knappen (foto E-35) og tilhørende indikatorlampe slukker.

Senk sugesaggregatet ved hjelp av gulvvalens løftespak (foto B-19).

Kjør langsomt fremover mens du trekker i betjeningsspaken (foto A-2) for å sette i gang børsten. Når du slipper spaken, stanser børsten etter noen

sekunder.

**⚠ Husk å løfte opp gulvvalen for at den ikke skal skades, før du kjører bakover.**

Dersom du ikke vil bruke børsten, må du trykke på knappen (foto E-33) og tilhørende indikatorlampe slukker.

Dersom du ikke vil bruke sugefunksjonen, må du trykke på knappen (foto E-34) og tilhørende indikatorlampe slukker.

## 6.13. ARBEIDSMETODE

### 6.13.1. KLARGJØRING OG ADVARSLER

Man må fjerne alle fremmedlegemer fra overflaten som skal behandles (bruk passende verktøy, som støvsuger, feiemaskin osv.). Hvis dette ikke gjøres vil fremmedlegemer kunne feste seg til gulvvalen, føre til at denne ikke fungerer korrekt, og redusere tørkekapasiteten.

Denne maskinen kan kun kjøres av kyndig personell.

### 6.13.2. NIVÅKONTROLL BATTERILADER

Når ladelysene blinker i sekvens (Foto E-36) betyr det at batteriet er i ferd med å lades ut. Når den røde lampen slår seg på (Foto E-39), må man slå av børstemotoren og lukke inntaket for skuremiddel. Tørk opp gjenværende fuktighet og gå til ladesonen for å lade opp batteriet.

**⚠ Batteriet kan ta varig skade hvis ladenivået kryper for lavt (se driftshåndboken for batteriet). Man må ikke tvinge batteriets ladenivå under sikkerhetsgrensen ved å slå bryteren av og på, eller på andre måter.**

## 6.14. DIREKTE SKRUBBING ELLER MODERAT SKITNE OVERFLATER

Skrubb og tørk i en enkel bevegelse.

Klargjør maskinen som forklart tidligere, og bruk som forklart i paragraf 7.12.

⚠ Ikke bruk maskinen uten såpe/skuremiddel. Gulvet kan ta skade.

### 6.14.1. INDIREKTE SKRUBBING ELLER SVÆRT SKITNE OVERFLATER

Skrubb og tørk med flere bevegelser.

Klargjør maskinen som forklart tidligere.

Første sett med operasjoner:

Vask gulvet som forklart i paragraf 7.11 uten å tørke av gulvet

**La såpeløsningen virke på skittent gulv i henhold til anvisningene som gjelder for det spesielle middelet.**

Andre sett med operasjoner:

Følg anvisningene for "Direkte skrubbing" i det foregående avsnittet (7.13.3) når gulvet skal tørkes av.

⚠ Ikke bruk maskinen uten såpe/skuremiddel. Gulvet kan ta skade.



## 6.14.2. OPERASJONER ETTER SKURING

Lukk uttaket for skuremiddel.

Tørk av alle vannrester på overflaten, vent noen sekunder før gulvnaalen heises opp og innsugsmotoren slås av.

Man burde oppholde seg på et egnet sted når tanken tømmes og rengjøres (se 7.10).

fra kontrollpanelet.

Hvis nødvendig må batteriet lades (se aktuell del).

## 6.15. SPESIFIKKE INSTRUKSJONER FOR BRUK AV MODELL AC 230V

AC 230V-maskinen kan kun brukes hvis spenningsverdien på maskinskiltet stemmer med den tilgjengelige spenningen i strømuttaket, og uttaket er blitt behørig jordat.

Man må ikke skade forsyningskabelen, dra i den, eller la den komme i klem.

Man må ikke kjøre over forsyningskabelen med maskinen. Kabelen kan komme i kontakt med bevegelige deler og skape kortslutninger.

 **OBS! - AC 230V-maskinen har deler som er tilkoblet strøm. Kontakt med disse kan forårsake alvorlige skader og dødsfall.**

- Før det iverksettes inngrep på maskinen må denne kobles fra strømforsyningen.

- Man må aldri berøre strømkabler som er defekte eller slitte.

- Før man gjør inngrep på det elektriske anlegget må man alltid kontrollere at maskinen er frakoblet alle strømkilder.

- Hvis man har defekte, skadde eller sprukne kabler, må disse byttes ut umiddelbart med egnede reservedeler.

- Kontaktene må beskyttes fra vannsprut.

**- Koblingsnoren mellom maskinen og strømmettet må samsvare med gjeldende sikkerhetsregler.**

- Det elektriske anlegget maskinen er koblet til må være utstyrt med koblingsboks.

- Det er strengt forbudt å bruke maskinen i nærheten av svømmebasseng eller vannkilder.

### **NØDSITUASJONER**

**Hvis det oppstår nødsituasjoner:**

**- Koble ut strømforsyningen til maskinen umiddelbart.**

**- Utfør førstehjelp.**

Hvis det oppstår ulykker må maskinen settes ut av drift inntil en autorisert tekniker har gått over maskinen.

## 7. VEDLIKEHOLD

 Slå hovedbryteren AV, koble fra Anderson-kontakten på batteriet fra Anderson-kontakten på maskinen (Foto B-17)(Foto B-18).

 Alle inngrep på det elektriske anlegget, og alle

vedlikeholds- og reparasjonsinngrep (spesielt de som ikke er spesifikt gjengitt i denne håndboken), burde alltid utføres av teknikere fra autoriserte servicesentre, eller spesialiserte teknikere som er eksperter innenfor faget og er kjent med alle sikkerhetsforanstaltninger.

Det må utføres regelmessig vedlikehold på maskinen. Følg alle produsentens anvisninger nøyaktig, da dette er den beste måten for å oppnå best mulig maskinytelse og lang levetid.

For alle periodiske vedlikehold oppgaver, se instruksjonene og advarslene i de neste avsnittene

### 7.1. TANKER

Tøm de to tankene som forklart i de angjeldende avsnittene.

Man må fjerne alle urenheter i tanken ved å fylle og tømme den inntil alle urenheter er blitt eliminert. Bruk en vannslange eller lignende.

**⚠ Vann som er varmere enn 50°, høytrykksspyler eller svært sterke stråler, kan skade tanken og maskinen.**

La tankene stå åpne (kun når maskinen ikke er i bruk) slik at de tørker, og man unngår at det oppstår vond lukt.

### 7.2. FILTERRENS

Ta av de gjennomsiktige lokket (Foto E-36) og ta ut metallelementet.

Rengjør dem, sett tilbake på plass og lukk vannfilter ved å skru fast det gjennomsiktige lokket.

### 7.3. SUGESLANGE

Koble sugeslangen fra gulvnaalen (Foto G-27). Du kan nå rengjøre slangen og fjerne eventuelle tilstoppelser.

Sett slangen godt fast i gulvnaalen.

### 7.4. GULVNAL

**⚠** Man må ikke håndtere gulvnaalen med bare hender. Bruk hansker og eventuelt verneutstyr når operasjonen utføres.

Løsne gulvnaalen fra maskinen og rengjør den i rennende vann med svamp eller børste.

Kontroller slitasjestatus for de strimlene på gulvnaalen som er i kontakt med bakken. De er utformet for å skrape av skuremiddel og vann fra bakken, samt isolere den aktuelle gulvflaten slik at vakuemet i innsugsmotoren fungerer optimalt. Dette sikrer at maskinen tørker svært effektivt. Hvis man arbeider konstant på denne måten vil man slite ned den skarpe kanten på strimlene og dermed redusere effektiviteten. Det er derfor strimlene på gulvnaalen må byttes.

For å skifte ut slitte blader bes man følge anvisningene i den angitte delen. Snu bladene for å konsumere den andre skarpe kanten, eller sett på nye blad.

#### 7.4.1. AVMONTERE GULVNALEN

Koble sugeslangen som går fra maskinen fra koblingsstykket på gulvnaalenheten (Foto G-27).

Skru opp festeknottene (Foto G-45) som sitter under maskinen og ta dem ut av gulvnaalen.

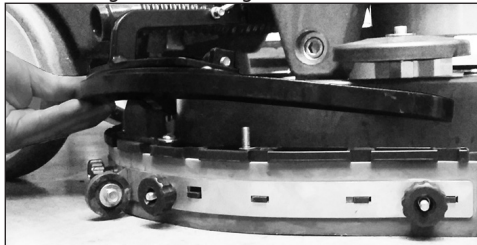

#### 7.4.2. AVMONTERE GUMMIBLADENES

Skru knottene helt (Foto I-31) ut og ta av listen foran som holder gulvnal bladet (Foto I-30).

Trekk festeskruene (Foto I-24) ut og fjern den bakre listen (Foto I-25).

Ta gummilisten (Foto I-26) foran ut av gulvnaalens hovedenhet ved å trekke den ned på den ene siden. Kontroller om bladenes kanter er slitte.

Fjern det bakre gummibladet (Foto I-29).

Rengjør gummi (Foto I-26) (Foto I-29).

Om nødvendig, snu bladene slik at du kan slite på de andre ytterkantene, eller sett i nye.

Gå frem i motsatt rekkefølge for å montere gulvnaalen.

#### 7.5. EKSTRAUTSTYR

Ta av og rengjør børsten eller slipeskiven.

⚠ For å unngå skader på gulvet og maskinen må man alltid kontrollere for fremmedlegemer som metallbiter, skruer, sagflis, taurester som fester seg til insiden av maskinen. Kontroller at børstene flater ut når de brukes på overflaten (kontroller for slitasje på børstene eller på slipeskivene). Juster om nødvendig skråstillingen mot gulvet. Bruk kun anbefalt utstyr fra produsenten. Andre produkter kan redusere driftssikkerhet.

#### 7.6. MASKINKAROSSERI

Bruk svamp eller myk klut når maskinen rengjøres utvendig, og hvis nødvendig en myk børste for å fjerne harde avleiringer. Maskinens støtsikre flate er svært grov. Dette gjør det vanskeligere å se skraper som er blitt forårsaket under bruken. Dette betyr ikke at det er enklere å fjerne harde avleiringer på overflaten. **Det er forbudt å bruke dampvaskere, vannslanger eller høytrykksspylere.**

#### 7.7. BATTERIER

Bruk av gel-batterier eller vedlikeholdsfrie batterier er anbefalt.

#### GEL-batterier

Vedlikehold må utføres i henhold til produsentens anvisninger, og i henhold til alle andre instruksjoner som

HYPPIGHET FOR DRIFTSKONTROLLER	Ved behov	Etter hver bruk	Ukentlig	Månedlig
Ta av og vask gulvnal		X		
Tøm gjenvinningstanken	X			
Gjenvinningstanken må tømmes, skylles i rent vann eller hygieniseres		X		
Ladd opp batteriene.	X	X		
Ta av børstene og kontroller for slitasje, fremmedlegemer og fastkilte belter		X		
Kontroller maskinens generelle tilstand.		X		
Kontroller at sugeslange og kanal er fri for hindringer			X	
Kontroller slitasje i gummibladene på gulvnaalen			X	
Åpne vannfilter og rengjør dette			X	
kontroller og rengjør sensorene for skitne vannstandarder			X	
Rengjør børsteplate, støtte og gulvnal				X
Kontroller at gulvnaalen heises/senkes.				X
Smør inn bevegelige deler.				X
Kontroller spaken som åpner lokket på såpetanken.				X
Avkalking av vannslanger.				X

finnes i denne håndboken.  
Bruk kun batteriladere som er anbefalt av produsenten.

## 7.8. PERIODISK VEDLIKEHOLD

Se tabell.

**hvis batteriene ikke brukes over lengre tid, må du koble dem fra og gjenopprette ladingen innen fristene angitt for typen batteri som brukes (generelt og som en forholdsregel, innen 3 måneder for bly-batterier/GEL/AGM, og innen 6 måneder for Li-ion-batterier).**

**Produsenten fraskriver seg ethvert ansvar for skader på batteriene som skyldes manglende overhold av denne prosedyren.**

## 7.9. ANBEFALTE RESERVEDELER

Maskinen vil alltid kunne brukes på en så effektiv måte som mulig hvis man oppbevarer de vanligste slitedelene sammen med maskinen, samt setter opp rutiner og ekstraordinær vedlikeholdsplan. Kontakt din forhandler for en liste over reservedeler.

## 8. VEILEDNING PROBLEMLØSNING

Disse retningslinjene gjør det enklere å forstå de underliggende årsakene til visse problemer basert på den spesifikke uregelmessighet. Hva angår type korreksjonsinngrep som må utføres henvises det til den spesifikke delen gjengitt under.

### 8.1. MASKINEN FUNGERER IKKE

- ⊗ Batterikontakten er koblet fra eller dårlig festet til hovedkontakten.
- ⊗ Koble sammen de to kontaktene.
- ⊗ Maskinen lader.
- ⊗ Fullfør ladingen.
- ⊗ Batteriene er utladet.
- ⊗ Lad opp batteriene.
- ⊗ Kontrollkortet er overopphetet.
- ⊗ Kontroller årsaken som kan ha forårsaket feilfunksjonen (helling i underlag osv.). Vent 30 minutter, ikke gjenta den samme ukorrekte bevegelsen. Hvis problemet fortsetter bes man kontakte et autorisert servicesenter.

### 8.2. MASKINEN GÅR IKKE FRAMOVER

- ⊗ De 2 knappene under styret (dødmannsspaken) er ikke korrekt trykket inn.
- ⊗ Trykk inn de 2 knappene under styret (dødmannsspaken) fullstendig.
- ⊗ For bratt helling i underlaget.

⊗ Batteriene er tomme.

⊗ Lad opp batteriene.

### 8.3. BØRSTENE ROTERER IKKE

- ⊗ Bryteren på børstemotoren er ikke trykket inn.
- ⊗ Trykk inn knappen for å aktivere børstene.

⊗ Børstemotorens sikring er blitt utløst. Motoren er overopphetet.

⊗ Foreta feilsøking (fremmedlegemer som hindrer bevegelse, for grovt underlag osv.).

⊗ Relé i motor eller børstemotor defekt.

⊗ Bytt ut.

### 8.4. FOR MYE ELLER IKKE TILSTREKKELIG SÅPE/SKUREMIDDEL

⊗ Såpetanken er tom.

⊗ Fyll såpetanken etter at gjenvinningstanken er blitt tømt.

⊗ Børstene eller selve maskinen har stanset.

⊗ Slå på børstene.

⊗ Spaken for justering av flyt er lukket eller nesten lukket.

⊗ Regulere/øke mengden skuremiddel som brukes.

⊗ Såpefilter er tett.

⊗ Rengjør filter.

⊗ Forsyningskanalen for skuremiddel er tett.

⊗ Rengjør kanalen og fjern urenheter.

⊗ Magnetventilen i flytåpningen er svidd.

⊗ Bytt ut.

### 8.5. INGEN INNSUGSEFFETT

⊗ Sugeslangen er ikke koblet til gulvvalen.

⊗ Koble den til på korrekt måte.

⊗ Sugeslangen, kanalen over gulvvalen eller inspeksjonskammeret er tett.

⊗ Rengjør og fjern alle tilstoppelser i rørledningene.

⊗ Innsugsmotoren er avslått.

⊗ Aktiver den.

⊗ Gjenvinningstanken er full.

⊗ Tøm den.

⊗ Innsugsmotoren mottar ikke elektrisk strøm, eller den er svidd.

⊗ Kontroller alle forbindelser og bytt eventuelt ut motor.

### 8.6. MANGLENDE INNSUGSEFFETT

⊗ Gjenvinningstankens deksel ble ikke korrekt strammet inn.

⊗ Stram til på korrekt måte.

⊗ Pluggen på tømmeslangen til gjenvinningstanken er ikke perfekt lukket.

⊗ Lukk den på korrekt måte.

⊗ Sugeslangen, kanalen over gulvvalen eller inspeksjonskammeret er tett.

⊗ Rengjør og fjern alle tilstoppelser i rørledningene.

### 8.7. BØRSTE- ELLER INNSUGSMOTOR STANSER IKKE

⊗ Relé-bryter er defekt.

⊗ Stans maskinen, kutt strømforsyning og koble fra hovedbatterikontakten. Kontakt teknisk service.

### 8.8. GULVVALEN VASKER ELLER TØRKER IKKE KORREKT

⊗ Bladene på gulvvalen er enten slitte eller urenheter

har størknet på disse.

- ☺ Bytt ut eller rengjør.
- ☺ Reguleringen av gulvnalet er ikke korrekt. Den må stå vinkelrett i forhold til kjøreretningen.
- ☺ Juster gulvnalet.
- ☺ Sugelangene, kanalen over gulvnalet eller inspeksjonskammeret er tett.
- ☺ Rengjør og fjern alle tilstoppelser i rørdledningene.

### 8.9. BATTERILADEREN FUNGERER IKKE

- ☺ Batteriladeren starter ikke.
- ☺ Kontroller at batteriladeren er koblet til batteriet. Det henvises til batteriladerens håndbok.

### 8.10. BATTERIENE LADER IKKE ELLER HOLDER IKKE PÅ LADINGEN

- ☺ Når ladingen er fullført men batteriet ikke er korrekt ladet (se instruksjons- og vedlikeholdshåndbok fra batteriproduzenten)
- ☺ Kontroller feilmeldingen til batteriladeren og øvrig informasjon som er oppgitt i displayet (se instruksjons-håndboken til batteriladeren).
- ☺ Eller: etter lang periode uten bruk av maskinen, har spenningen sunket til under minste tillatte nivå for lading av batteriet (se 8.7)
- ☺ Batteriene vil ikke generere 100 % av nominell ytelse når de er nye.
- ☺ Batteriene når maksimal ytelse etter 20-30 fulle ladesykluser.
- ☺ Elektrolytten har fordampet og dekker ikke platene fullstendig.
- ☺ Kontroller bruks- og vedlikeholdshåndboken fra batteriproduzenten.
- ☺ Det er betydelige forskjeller i tykkelse fra et element til et annet.
- ☺ Bytt ut skadet batteri.

Man må alltid lese bruks- og vedlikeholdshåndboken for batteriet og batteriladeren. Hvis dette ikke løser problemet bes man kontakte et autorisert servicesenter.

**Produsenten KAN IKKE løse problemer som oppstår på batterier og batteriladere som ikke er del av produsentens sortiment.**

## 9. ALARMSYMBOLER

se tabell

## 10. GARANTIBESTEMMELSER

Alle våre redskaper er gjenstand for strenge testkrav og er dekket av garanti mot alle defekter, både materielle og produksjonsrelaterte, for en periode på 12 måneder. Garantien er gyldig fra kjøpsdato. Kjøpsdatoen er datoen som er angitt på kvitteringen fra forhandleren som ble levert med produktet. Produsenten er pliktet til å reparere

eller bytte alle feifungerende deler i løpet av garanti-perioden. Enhver defekt som ikke kan tilskrives feil i materialer eller produksjon, må undersøkes ved et våre tekniske servicesentre, eller ved fabrikken, og kostnaden belastes i henhold til utfallet. Det følgende er uansett ikke dekket av garantien: skader i forbindelse med transport eller flytting/håndtering, skader som følge av uaktsomhet eller upassende handlinger, skade som følge av ukorrekt eller upassende bruk, eller installasjon som ikke respekterer advarelsene i instruksjonshåndboken, og generelt spesielle hendelser som ikke avhenger av maskinens bruk. Redskaper som ønskes reparert, må leveres til Teknisk Servicesenter, komplett med alle originale reservedeler og kjøpsbevis. Hvis redskapet er blitt reparert eller tuklet med av tredjeparter, vil garantien anses som ugyldig og ikke lenger være gjeldende. Garantien skal også anses som ugyldig hvis brukeren ikke kan framvise et originalt (leselig og fullstendig) kjøpsbevis, eller hvis det ikke er mulig å finne maskinens serienummer avmerket på rammen. Redskapene kan ikke byttes, og garantien vil ikke lenger gjelde hvis det er gjenstand for en defekt. Alle reparasjoner må utføres ved et av våre Autoriserte Servicesentre, eller ved en av våre fabrikker. Apparater må sendes kostnadsfritt, altså uten ekstra kostnad for produsenten. Kunden er ansvarlig for frakt og kostnader. Garantien dekker ikke rengjøring av delene, ei heller vedlikehold, reparasjon eller bytte av deler som er gjenstand for vanlig slitasje. Produsenten skal ikke holdes ansvarlig for feilaktig bruk av maskinen, eller skader på personer eller gjenstander som er forårsaket av en installasjon som ikke samsvarer med anvisningene i denne håndboken.

### 10.1. KASSERING

Hvis maskinen ikke lenger skal brukes må batteriene tas ut og kasseres i henhold til miljøvernbestemmelsene i EU-standard 2013/56/EU eller overleveres til et autorisert avfallsanlegg. I forbindelse med kassering av maskinen må man rette seg etter lovbestemmelsene i brukslandet: - koble maskinen fra alle forsyningskilder, tøm ut væsker og rengjør; - del opp maskinen i komponenter etter materialtype (plast i henhold til symbol, metaller, gummi, emballasje). For deler som består av flere materialtyper bes man kontakte kompetente myndigheter. Hver materialgruppe må håndteres i henhold til gjeldende lovgivning om resirkulering. I tillegg anbefales det å fjerne alle deler på maskinen som kan være skadelige, spesielt for barn.

### 10.2. AVSKAFFELSE (WEEE)



Som eier av elektronisk eller elektrisk utstyr (i henhold til direktiv 2012/19/EU angående avfall fra elektronisk og elektrisk utstyr, samt øvrig lovgivning i den enkelte EU-medlemsstat som har implementert direktivet i egen lovgivning) må man avstå fra å kaste slike redskap sammen med annet husholdningsavfall. Man er

videre forpliktet til å frakte redskapet til et passende sorteringsanlegg/avfallshåndteringsanlegg som kan håndtere denne type produkter.

Produktet kan leveres tilbake til forhandleren når man går til innkjøp av nytt produkt. Det nye produktet må samsvare med det gamle. Hvis produktet etterlates i naturen kan dette medføre alvorlige miljøskader og påvirke helsen negativt. Symbolet i figuren viser en søppelkasse. Det er strengt forbudt å kaste produktet i denne typen søppelkasser. Det er straffbart å ikke rette seg etter bestemmelsene i Direktiv 2012/19/EU og dekretene som er implementert i de forskjellige EU-medlemsstaters lovgivning.

FEIL	BESKRIVELSE	LED	TYPE SIGNAL
I2T BØRSTER	Overstrøm børstemotor	Børster (E33)	Sen blinking (hvert 800 mS)
SHUTDOWN BØRSTER	Kortslutning børstemotor (toppstrøm over grensene tillatt av kortet)	Børster (E33)	Veksler to raske blink med 1 sekunds mellomrom
I2T INNSUG	Overstrøm sugemotor	Innsug (E34)	Sen blinking (hvert 800 mS)
SHUTDOWN INNSUG	Kortslutning sugemotor (toppstrøm utover grensene tillatt av kortet)	Innsug (E34)	Veksler to raske blink med 1 sekunds mellomrom
MAKSIMUMSTEMPERATUR	Kortets temperatur overstiger maksimumsverdien på 80 °C	Børster og innsug (E33, E34)	Sen blinking
BATTERI LADES	Kortet har registrert at batteriladeren er tilkoblet	Gul (E38)	Blinker i 400 mS hvert sekund, deretter gjennomsnittlig hastighet
START MED OPERATØR	Kortet er startet med aktivert operatørspak	Gul (E38)	Blinker i 100 mS hvert sekund, deretter høy hastighet
BATTERI MAKSIMUM	Kortet har registrert at batteriets verdi er over maks tillatt	Gul (E38)	Veksler fem raske blink med 1 sekunds mellomrom

- 1. GENERELLE OPLYSNINGER
  - 1.1. MANUALENS FORMÅL
  - 1.2. TERMINOLOGI OG FORKLARING PÅ SYMBOLER
  - 1.3. IDENTIFIKATION AF PRODUKTET
  - 1.4. KORREKT BRUG
  - 1.5. TEKNISKE ÆNDRINGER
- 2. INFORMATION OM SIKKERHED
  - 2.1. GRUNDLÆGGENDE ANBEFALINGER
  - 2.2. STØJGENER OG VIBRATIONER
- 3. INFORMATION OM FLYTNING
  - 3.1. LØFTNING OG TRANSPORT AF EMBALLAGEN
  - 3.2. KONTROL VED LEVERING
  - 3.3. UDPAKNING
  - 3.4. MONTERING OG REGULERING AF HÅNDTAGET
  - 3.5. LØFT OG TRANSPORT: MASKINE, BATTERI OG BATTERIPLADER
- 4. TEKNISKE DATA
  - 4.1. GENEREL BESKRIVELSE
  - 4.2. BATTERIER
  - 4.3. BATTERIPLADER
  - 4.4. BATTERI
  - 4.5. MASKINE
  - 4.6. KONFIGURATION AF INDIKATOR FOR AFLADNING AF BATTERIER
  - 4.7. TILBEHØR
- 5. INSTALLATIONSOPLYSNINGER
  - 5.1. KLARGØRING AF BATTERI
  - 5.2. INSTALLATION OG TILSLUTNING AF BATTERI
  - 5.3. KONFIGURATION AF BATTERIPLADER
  - 5.4. KLARGØRING AF MASKINE
- 6. NYTTIGE OPLYSNINGER
  - 6.1. GENOPLADNING AF BATTERIER
  - 6.2. MONTERING OG AFMONTERING AF BØRSTEN
  - 6.3. FLYTNING AF MASKINEN
  - 6.4. MONTERING AF SVABER
  - 6.5. AFMONTERING AF SVABER
  - 6.6. UDSKIFTNING AF SVABERENS GUMMIBLADE
  - 6.7. MONTERING OG AFMONTERING AF STÆNKLAPPEN
  - 6.8. MONTERING, AFMONTERING OG REGULERING AF TILBEHØRET (BØRSTER, SLÆBERE OG SLIBESKIVER)
  - 6.9. PÅFYLDNING OG TØMNING AF BEHOLDEREN TIL VASKEMIDDEL
  - 6.9.1. VISNING AF DEN RIKTIGE VANDTANKNIVEAU
- 6.9.2. TØMNING AF DEN EGENTLIGE VANDTANK
- 6.10. TØMNING AF BEHOLDER MED BESKIDT VAND
- 6.11. REGULERING AF MÆNGDEN AF VASKEMIDDEL
- 6.12. STYRING AF MASKINEN
- 6.13. ARBEJDSMETODE
- 6.13.1. KLARGØRING OG ADVARSLER
- 6.13.2. KONTROL AF BATTERIETS OPLADNINGSSTATUS
- 6.14. DIREKTE VASK ELLER VASK AF KUN LIDT SNAVSEDE GULVE
- 6.14.1. DIREKTE VASK ELLER VASK AF MEGET SNAVSEDE GULVE
- 6.14.2. HANDLINGER EFTER VASK
- 6.15. SÆRLIGE STANDARDER FOR BRUG AF MODEL AC 230V
- 7. VEDLIGEHOLDELSE
  - 7.1. BEHOLDERE
  - 7.2. FILTER TIL VASKEMIDDEL
  - 7.3. SUGESLANGE
  - 7.4. SVABER
  - 7.4.1. AFMONTERING AF SVABER
  - 7.4.2. AFMONTERING AF GUMMIBLADENE.
  - 7.5. TILBEHØR
  - 7.6. MASKINCHASSIS
  - 7.7. BATTERIER
  - 7.8. REGELMÆSSIG VEDLIGEHOLDELSE
  - 7.9. ANBEFALEDE RESERVEDELE
  - 8. PROBLEMLØSNING
    - 8.1. MASKINEN VIRKER IKKE
    - 8.2. MASKINEN KØRER IKKE FREM
    - 8.3. BØRSTERNE DREJER IKKE
    - 8.4. DER KOMMER IKKE VASKEMIDDEL UD, ELLER DER KOMMER FOR LIDT UD
    - 8.5. MANGLENDE SUGEVNE
    - 8.6. MANGLENDE SUGEVNE
    - 8.7. BØRSTEMOTOREN ELLER INDSUGNINGSMOTOREN STANDSER IKKE
    - 8.8. SVABEREN RENGØR IKKE ELLER TØRRER IKKE KORREKT
    - 8.9. BATTERIPLADEREN VIRKER IKKE
    - 8.10. BATTERIERNE OPLADER IKKE ELLER AFLADER HURTIGT
  - 9. ALARMOVERSIGT
  - 10. GARANTIBETINGELSER
    - 10.1. BORTSKAFFELSE
    - 10.2. SKROTNING (WEE)

## 1. GENERELLE OPLYSNINGER

### 1.1. MANUALENS FORMÅL

For at gøre det lettere at læse og finde emner af interesse, henvises der til indekset forrest i det relevante sprog.

Nærværende manual er udarbejdet af fabrikanten og udgør en integreret del af produktet. Derfor skal den opbevares korrekt i hele maskinens levetid indtil ophugning.

Kunden skal sikre sig, at operatører har læst og forstået indholdet i nærværende manual, så de nøje kan overholde alle anvisninger heri.

Det er udelukkende ved konstant at overholde de anvisninger, der er angivet i denne manual, at man opnår de bedste resultater, hvad angår sikkerhed, ydeevne, effektivitet og levetid for det produkt, I nu har. Hvis man ikke overholder disse regler korrekt, kan man forårsage personskade eller maskinskade, beskadigelser på de overflader, der vaskes, og skade det omgivende miljø, og dette kan under ingen omstændighed kan være fabrikantens ansvar.

Nærværende manual henviser detaljeret til maskinen og angiver udelukkende anvisninger og beskrivelser til de batterier og batteriopladere (ekstraudstyr), som vi stiller til rådighed.

Batterierne og batteriopladeren er basiskomponenter til maskinen, som ikke kan virke uden disse, og som driver maskinen selvstændigt og gør, at den kan yde. Kun den korrekte kombination mellem disse to tilbehør (batterier og batterioplader) gør det muligt at opnå den maksimale ydeevne og undgå, at der spildes mange penge. For detaljerede oplysninger desangående henvises der til manualen om batterier og batterioplader.

De batteriopladere og batterier, som vi foreslår (ekstraudstyr), sikrer den bedste kombination sammen med maskinen og tilbyder - ud over en fantastisk alsidighed (batterioplader), en god standardkvalitet og -ydeevne inden for området.

### 1.2. TERMINOLOGI OG FORKLARING PÅ SYMBOLER

For at få en større forståelse af og for på passende vis at fremhæve de forskellige aspekter af de beskrevne anvisninger, anvendes der desuden ord og symboler, som er beskrevet og illustreret i det følgende:

- **Maskine.** Denne definition erstatter salgsbetegnelsen, som nærværende manual henviser til.

- **Operatør** den eller de person(er), der har til opgave at opstille og montere en maskine, få den til at fungere samt indstille, vedligeholde, rengøre, reparere og transportere denne..

- **ekniker.** Person, som har den nødvendige erfaring, tekniske uddannelse, kendskab til regler og bestemmelser, som gør det muligt at udføre nødvendige indgreb af enhver art, og som har evnen til at genkende og undgå eventuelle farer under

installation, og vedligeholdelse af maskinen.

 - **SYMBOL MED ANGIVELSE** Information af særlig vigtighed for at undgå maskinskader.

 - **SYMBOLET PAS PÅ** Meget vigtige oplysninger for at undgå beskadigelser på maskine og i det omgivende miljø, hvor maskinen arbejder.

 - **FARESYMBOL** Livsvigtige oplysninger for at undgå alvorlige følger virkninger på personers sundhed, produktets integritet og det omgivende miljø, hvor maskinen arbejder.

 **Samlet vægt (driftsklar)**

 **Max. arbejdsområde stigning 2% (Max. transport område stigning) 10%**

 **Nominal kapacitet børstedrev**

 **Nominal kapacitet sugeturbine**

### 1.3. IDENTIFIKATION AF PRODUKTET

Identifikationskillet er anbragt under instrumentbrættet, oven over batteristikket og indeholder oplysninger:

### 1.4. KORREKT BRUG

**Denne maskine er egnet til erhvervmæssig brug, f.eks. på hoteller, skoler, sygehuse, fabrikker, butikker, kontorer og udlejningsvirksomheder.**

Denne maskine er en gulvaskemaskine. Den skal anvendes til vask og opsugning af væsker fra plane, stive, vandrette, glatte eller let ru gulve, som er ensartede og frit tilgængelige, i både almindelige og industrielle miljøer. Enhver anden brug er ikke tilladt. Vi henviser til nøje at følge sikkerhedsoplysningerne i denne manual.

Vask og tørring af de overflader, der skal behandles, fordeler en opløsning (hvis mængde kan reguleres) af vand og vaskemiddel, mens børsterne fjerner snavset fra underlaget. Sugeranlægget, som maskinen er udstyret med, gør det muligt ved hjælp af en svaber med kun én bevægelse at tørre underlaget perfekt for væsker og snavs, så snart de frigives fra de forreste børster.

Ved samtidig at bruge et vaskemiddel til rengøring med de forskellige børstetyper (eller slibeskiver), som er til rådighed, kan maskinen tilpasses alle kombinationer af gulvtyper og snavs.

### 1.5. TEKNISKE ÆNDRINGER

Fabrikanten forbeholder sig ret uden forudgående meddelelse herom at udføre tekniske ændringer på produktet med henblik på en teknisk opdatering eller forbedring heraf. Af denne årsag kan din maskines detaljer vise sig at være forskellige sammenlignet med oplysningerne i salgskataloger eller illustrationer heri,



uden at sikkerheden eller oplysninger desangående kompromitteres.

## 2. INFORMATION OM SIKKERHED

### 2.1. GRUNDLÆGGENDE ANBEFALINGER

 **Læs "brugermanualen" grundigt inden start, anvendelse, service, almindelig vedligeholdelse af maskinen eller alle andre indgreb på maskinen.**

 **Overhold alle forskrifter i denne manual og i manualerne for batterierne og batteriopladeren til punkt og prikke, særligt hvad angår påpasseligheds- og farehensvisninger.**

**Fabrikanten afviser ethvert ansvar for person- og tingskade som følger af manglende overholdelse af ovennævnte.**

 Inden maskinen tages i brug, skal man sikre, at alle komponenter er korrekt placeret på maskinen.

 Maskinen må kun anvendes af personale, som er blevet oplært i brugen af maskinen, og som har bevist sine evner, og som er udtrykkeligt blevet bemyndiget til at bruge maskinen. For at undgå ikke-autoriseret brug af maskinen skal maskinen opbevares på et sted, som ikke er tilgængelig for fremmede.

 **Maskinen er ikke beregnet til at blive brugt af personer (inklusive børn), hvis fysiske, sensoriske eller åndelige evner er indskrænket eller af personer med manglende erfaring og/eller kendskab.**

**- Børn skal være under opsyn for at sørge for, at de ikke leger med maskinen.**

 Maskinen må ikke anvendes til andre formål end dem, der udtrykkeligt er taget højde for. Vurder den bygning, maskinen skal arbejde i, og overhold alle gældende sikkerhedsforanstaltninger og -betingelser nøje.

 Maskinen må ikke anvendes på steder, der ikke er tilstrækkeligt oplyst, i eksplosive miljøer, ved tilstedeværelse af snov, der er sundhedsskadeligt (pulvere, gasser osv.), på offentlig vej og i udvendige miljøer i almindelighed.

 Temperaturområdet, der er taget højde for til brug af maskinen, ligger mellem +4°C og +35°C. Opbevar maskinen på et tørt, ikke-ikke-korroderende sted, hvor temperaturen ligger mellem +10°C og +50°C. Fugtighedsområdet, der er taget højde for til maskinen under alle forhold, ligger på mellem 30% og 95%.

 **Brug eller opsig aldrig væsker, gasser, pulver, syrer eller opløsningsmidler (f.eks. fortyndingsmidler til maling, acetone osv.), også selv om de er opløste, brandbare eller eksplosive væsker (f.eks. benzin, brændselolie osv.). Genstande i flammer eller glødende genstande må aldrig støvsuges op.**

 Maskinen må ikke anvendes på hældninger eller ramper på over 2%. Ved små stigninger må maskinen

ikke køre på tværs og skal altid håndteres forsigtigt. Man må heller ikke bakke. (Maks. transport område stigning 10%) For transport på ramper eller større hældninger skal der anvendes den største forsigtighed for at undgå ukontrollerbar tipning og/eller ikke-kontrollerede accelerationer. Brug altid kun den lavest mulige hastighed! Kør kun på ramper og/eller over dørtrin med løftet børstehoved og gummisvaber.

 **Maskinen må aldrig parkeres på en hældning.**

 Maskinen må aldrig efterlades med motoren i gang. Forlad kun maskinen, efter at motorerne er blevet slukket, den er blevet sikret mod utilsigtede bevægelser, og den er frakoblet strømforsyningen.

 Pas altid på andre omkring maskinen i det område, der opereres i, især børn.

 Maskinen må ikke anvendes til transport af personer/ting eller bruges til at slæbe ting. Maskinen må ikke slæbes.

 Maskinen må ikke bruges som støtteunderlag for noget, uanset vægt eller årsag. Ventilationsåbningerne og åbninger til varmeudledning må aldrig tilstoppes.

 Sikkerhedsindretninger må ikke fjernes, tilpasses eller udelades.

 Bær altid personlige værnemidler til brug for operatørens sikkerhed: Sikkerhedsforklæde eller -dragt, vandtætte, skridsikre sko, gummihandsker, beskyttelsesbriller og -hætte, masker til beskyttelse af luftvejene. Inden arbejdet påbegyndes, skal man fjerne alle smykker og halskæder, armbåndsure, slips og andre potentielt farlige ting, som kan forårsage alvorlige ulykker, hvis de hænger fast.

 Sæt aldrig hænderne på eller imellem bevægelige dele.

 Brug aldrig andre vaskemidler end de forudsete, og overhold alle forskrifter, der er angivet på de relevante sikkerhedskort. Vi anbefaler, at vaskemidler opbevares på et sted, der ikke er tilgængelig for børn. Hvis vaskemidlet kommer i øjnene, skyl da straks grundigt med masser af vand, og hvis midlet sluges, kontakt da straks en læge.

Kontrollér, at strømstik til forsyning af batteriopladeren er tilsluttet et velegnet netværk med jordforbindelse, og at de er beskyttet med magnetotermske afbrydere og differentialafbrydere.

 Hvis maskinen forsynes med gelbatterier, skal man hovedsagelig sørge for den korrekte regulering af afladningsindikatoren, som er anbragt på instrumentbrættet. Kontakt din forhandler.

 Det er meget vigtigt at overholde alle anvisninger fra producenten af batterierne og overholde alle lovmæssige bestemmelser. Batterierne skal altid være rengjorte og tørre for at undgå spredning af strøm på overflader. Beskyt batterierne mod urenheder, f.eks. metalpulver.

 Man må ikke anbringe redskaber på batterierne på grund af fare for kortslutning og eksplosionsfare.

⚠ Maskinen må aldrig vaskes med vandstråler.

☞ Opsamlede væsker, der indeholder vaskemidler, desinfektionsmidler, vand, organisk og uorganisk materiale, som opsamles under de forskellige arbejdsfaser, skal bortskaffes i henhold til gældende lovgivning på området.

⚠ Hvis maskinen udløser en fejl og/eller ikke fungerer korrekt, skal den omgående slukkes (træk ledningen ud af strømforsyningen eller batteriet), og rør den ikke. Kontakt et af fabrikantens tekniske servicecentre.

☒ Al vedligeholdelse eller udskiftning af reservedele skal udføres i et område, der er tilpas oplyst og må kun udføres, efter at maskinen er blevet frakoblet fra strømforsyningen, og batteriet er blevet afbrudt.

☞ Ethvert indgreb på det elektriske system og al vedligeholdelse og reparation (især sådanne, der ikke er beskrevet i denne manual) må kun udføres hos autoriserede servicecentre eller af uddannet teknisk personale, som er eksport på området, og ved overholdelse af de relevante sikkerhedsforskrifter.

☞ Man må kun bruge originalt tilbehør og originale reservedele, som udelukkende leveres af fabrikanten, da disse giver en sikkerhed for, at apparatet kan fungere sikkert og problemfrit. Brug aldrig dele, som er afmonteret fra andre maskiner eller fra andre kit, som reservedele.

☞ Inden enhver anvendelse skal man kontrollere maskinen, især skal man kontrollere, at kablet til genopladning af batteriet og stikket er i god stand og er sikre at bruge. Hvis de ikke er i god stand, må maskinen ikke tages i brug, før den repareres af en autoriseret specialist på området.

☞ Sluk straks indsnugningsmotoren, hvis der løber skum eller væske ud.

☞ Maskinen må ikke anvendes på gulve med tekstilbeklædning, såsom tæpper, filt-tæpper osv. Brug af bonevoks, skummende vaskemidler eller overfladeaktive stoffer langs rør eller slanger, kan medføre alvorlige maskinproblemer eller tilstopning af disse rør eller slanger.

## 2.2. STØJGENER OG VIBRATIONER

Se sidste side.

## 3. INFORMATION OM FLYTNING

### 3.1. LØFTNING OG TRANSPORT AF EMBALLAGEN

⚠ Under løftning og transport skal man sørge for, at den emballerede maskine er forsvarligt forakret med henblik på at undgå utilsigtet tipning eller fald af maskinen. Læsning på og aflæsning fra befordringsmidler skal udføres under passende belysning.

Den emballerede maskine skal flyttes ved hjælp af velegnede midler, idet man skal passe på ikke at ødelægge/støde emballagen nogen steder. Den må heller ikke anbringes på hovedet, og man skal være forsigtigt, når den sættes ned.

☞ Alle disse angivelser gælder også for batterier og batteriopladeren.

### 3.2. KONTROL VED LEVERING

☞ Ved levering af varen (maskine, batteri eller batterioplader) fra fragtmænd skal man omhyggeligt kontrollere, at emballagen og dens indhold er uskadt. Hvis sidstnævnte har fået en skade, skal fragtmænd notere det, og man skal gøre forbehold skriftligt (vælg ordet "forbehold" på dokumentet) og indsende en anmodning om skadeserstatning, inden varen accepteres.

### 3.3. UDPAKNING

⚠ Tag beskyttelsestøj på, og brug velegnede redskaber for at begrænse risikoen for ulykker.

Gør følgende i denne rækkefølge, hvis maskinen er pakket med beskyttelseshylster af pap:

- Skær op og fjern plasticholderne med saks og bidetang.

- Fjern stykkerne af beskyttelseshylsteret af pap.

- Fjern kuverterne, og tjek indholdet (bruger- og vedligeholdelsesmanual, konektor til batterioplader)

- Fjern metalbeslagene eller plasticholderne, som holder maskinen fast på pallen.

- Tag børsterne og svaberen ud af emballagen.

- Kør maskinen ned fra pallen (ved at skubbe den bagfra) ved hjælp af en skråplade, som sidder godt fast på gulvet og pallen.

Hvis maskinen er pakket med trækasse:

- Fjern alle vægge fra pallen. Start med den yderste.

- Fjern beskyttelsesfolien fra maskinen.

- Fjern metalbeslagene eller plasticholderne, som holder maskinen fast på pallen.

- Tag børsterne og svaberen ud af emballagen.

- Kør maskinen ned fra pallen (ved at skubbe den bagfra) ved hjælp af en skråplade, som sidder godt fast på gulvet og pallen.

Fortsæt med samme foranstaltninger og angivelser for at fjerne batteriopladeren fra maskinen (ekstraudstyr) ved at trække den op fra emballagen vha. håndtagene samt batteriet (ekstraudstyr).

Fjern alle emballager fra maskinen, så man kan begynde på at monteret tilbehøret og batterierne i henhold til det relevante afsnit.

Det foreslås at opbevare alle emballagens dele, som kan blive nyttige for at beskytte maskinen og tilbehøret ved en senere transport til et andet sted eller til et autoriseret servicecenter. Ellers skal emballagerne bortskaffes i henhold til det, der er nævnt i den gældende lovgivning på området.

### 3.4. MONTERING OG REGULERING AF HÅNDTAGET

- Sæt håndtaget i dets holder.

- Fastgør håndtaget i den ønskede højde, og skru de 2 kuglegreb på (Foto B-21).

- Sæt sugeslangen i dens holder på beholderen til beskidt vand (Foto A-3).
- Forbind Anderson-sikkerhedsstikket (Foto B-18) med dets holder (Foto B-17).

### 3.5. LØFT OG TRANSPORT: MASKINE, BATTERI OG BATTERIPLADER

△ Løft aldrig maskinen vha. en gaffeltruck. Der er ingen områder på chassiset som gør den egnet til, at man kan udføre et direkte løft.

Inden klargøring af emballagen og transporten skal man gøre følgende:

- Tøm returbeholderen og beholderen med vaskemiddel.
- Afmonter svaberer og børsterne eller slæberne
- Frakobl og fjern batterierne.

Anbring maskinen korrekt på originalpallen (eller en lignende, som kan holde til maskinens vægt, og som har samme mål) vha. en skråplade.

Fastgør maskinen forsvarligt på pallen samt gummisvaberer med metalbeslag eller andet, som kan klare tingenes vægt.

Løft pallen med maskinen for at laste den på transportvognen.

Fastgør og svejs maskinen og pallen med tove, som er forbundet med transportmidlet.

Hvis man har private transportmidler til rådighed, kan man alternativt skubbe maskinen direkte herpå uden palle vha. skrå ramper, idet man sikrer, at alle komponenter og maskinen er beskyttet mod voldsomme stød, vibrationer eller utilsigtede handlinger under transporten.

Batterikasserne har huller i, så der kan sættes udstyr i, som passer til transporten heraf.

△ For løft eller isætning af batterier (i maskinrummet) skal man udelukkende benytte sig af personale og passende midler (kabler, ringskruer osv.) til brug for operationen og understøtte vægten af de pågældende laster. Der skal bruges samme foranstaltninger og foreslåede angivelser for maskinen til transporten samt angivelserne i fabrikantens relevante manual. Batteriopladeren kan transporteres på de underlag, der er til rådighed, både lodret og vandret. Brug de samme foranstaltninger og angivelser, der er taget højde for til maskinen samt angivelserne i fabrikantens relevante manual.

## 4. TEKNISKE DATA

### 4.1. GENEREL BESKRIVELSE

#### 4.2. BATTERIER

Uanset typen af batteri, angiver et batteris ydelser også en kapacitet, som altid henviser til afladningstiden. En anden vigtig værdi er antallet af mulige afladninger. Kapaciteten udtrykkes i ampere pr. time (Ah), mens afladningstiden generelt angives i 20 timer (C20 eller 20h eller ikke udtrykkeligt angivet) eller 5 timer (C5 eller 5h). Afladnings-/opladningscyklusserne

angiver antallet af gange, batteriet kan oplade under de bedste betingelser, dvs. at de angiver batteriets levetid i forhold til alle forudsatte foranstaltninger.

Dvs. at kapaciteten for samme batteri varierer i henhold til, hvor hurtigt man bruger energien (strømmen). Værdierne for kapaciteten, som udtrykkes i C5 eller C20, varierer dermed en lille smule. Det er vigtigt at tage højde for disse faktorer med henblik på det korrekte valg af de produkter, der er til rådighed på markedet, og som vi udbyder.

På denne maskine kan der monteres to forskellige typer af batterier, som er forskellige i opbygning og karakteristika.

☞ Der henvises til batterimanualen for at undgå enhver fysisk og økonomisk risiko.

- Batteri med gelmoduler: Denne batteritype kræver ikke vedligeholdelse eller særlige miljøer til genopladning (fordi den ikke udstøder skadelige gasser), og derfor anbefales den gerne.

△ Det er ikke rigtigt, at batterier og batterioplader med samme tekniske egenskaber som dem vi tilbyder, giver samme resultater, men de giver en perfekt kompatibilitet mellem disse elementer (batterier med Pb-syre, gelbatterier og batterioplader), og det støtter ydeevne, levetid, sikkerhed og den investerede økonomiske værdi.

△ **Maskinen skal være indstillet til den anvendte batteritype:**

**Bly – GEL – Li.**

**Maskinen er standardindstillet til GEL-batterier.**

**Kontakt servicecenter for ændring af indstillingen.**

### 4.3. BATTERIPLADER

Denne type højfrekvensbatterioplader gør det muligt at udføre en optimal genopladning af batterierne, hvis levetid dermed forlænges, og takket være muligheden for konfiguration, er det en meget alsidig løsning. Batteriopladeren kan faktisk anvendes både til gelbatterier.

△ **Det er ikke rigtigt, at batterier og batterioplader med samme tekniske egenskaber som dem vi tilbyder, giver samme resultater, men de giver en perfekt kompatibilitet mellem disse elementer (gelbatterier og batterioplader), og det støtter ydeevne, levetid, sikkerhed og den investerede økonomiske værdi.**

### 4.4. BATTERI

Hvis gelbatterierne medfølger, er de allerede klar til installation:

Rød positiv pol

Sort negativ pol.

### 4.5. MASKINE

#### Foto A

1 Rat

2 Styrehåndtag (mandsopdækket)

- 3 Sugelange
- 4 Skærm til indsugning og adgang til beholderen med beskidt vand
- 5 Beholder til beskidt vand
- 6 Beholder til vaskemiddel
- 7 Prop til udløbsrør til beholder med beskidt vand
- 8 Udløbsrør til beholder med beskidt vand
- 9 Dæksel til påfyldning af beholder med vaskemiddel
- 10 Kuglegreb til regulering af retning
- 11 Bufferskive
- 12 Stænklap

### Foto B

- 13 **Kontrolpanel**
- 14 Dæksel til det elektroniske kort
- 15 Indbygget batterioplader
- 16B Stik til batteriopladerens strømledning
- 16 Strømledning (Kun AC 230V)
- 17 Holder til sikkerhedsstik til batterier (Anderson)
- 18 Sikkerhedsstik til batterier (Anderson)
- 19 Styrehåndtag til løft af svaber
- 20 Baghjul
- 21 Kuglegreb til fastgørelse og regulering af håndtaget
- 46 Visning af den riktige vandtankniveau, tømning af den egentlige vandtank

### Foto C

- 22 Hane til regulering af vaskemidlets udgangsflow
- 23 Filter til beholder til vaskemiddel
- (20 Baghjul)

### Foto E

- (13) **Kontrolpanel**
- 32 Hovedafbryder ON/OFF  
Lysindikator "LED" tændt = ON  
Lysindikator "LED" slukket = OFF
- 32A Afbryder (Styrehåndtag)  
Lysindikator "LED" tændt = ON  
Lysindikator "LED" slukket = OFF
- 33 Afbryder til børstemotor:  
Kontrollampe tændt = ON  
Blinkende kontrollampe =  
besparelsesfunktion  
Kontrollampe slukket = OFF
- 34 Afbryder til indsugningsmotor:  
Kontrollampe tændt = ON  
Blinkende kontrollampe =  
besparelsesfunktion  
Kontrollampe slukket = OFF
- 35 Afbryder til udkobling af børste og

vaskemiddel:  
Kontrollampe tændt = vaskemidlet løber ud  
Kontrollampe slukket = vaskemidlet løbet ikke ud, det er muligt at koble børsten ud

- 36 Lysindikator for status af batterioplader
- 37 Lysindikator "LED" grøn  
batteriopladning
- 38 Lysindikator "LED" gul batteri opladet ca. 50%
- 39 Lysindikator "LED" rød batteri afladet

### Foto F

- 40 Indsugningsfilter
- 41 Batterirum med 2 batterier x 12V
- 42 Forbindelsesskema til batterierne
- 43 Flyder

### Foto G

- (27) Koblingsforbindelse til sugelange
- 44 Holder til svaber
- 45 Kuglegreb til fastgørelse af svaber

### Foto H

- 44 Holder til svaber
- (28) Stift til fastgørelse af svaber

### Foto I

- 24 Fæstebolte til svaber
- 25 Forreste blokeringsliste til blad på svaber
- 26 Forreste blad på svaber
- 27 Koblingsforbindelse til sugelange

- 28 Stift til fastgørelse af svaber
- 29 Bageste blad på svaber
- 30 Blokeringsliste til blad på svaber
- 31 Kuglegreb til afmontering af svaberens blade

## 4.6. KONFIGURATION AF INDIKATOR FOR AFLADNING AF BATTERIER

Ved købet af vaske- og tørremaskinen er det elektroniske kort konfigureret til drift med GEL-batterier.

## 4.7. TILBEHØR

Den, der leverer maskinen, kan vise en fuld og opdateret liste med alt det tilbehør, der er til rådighed, såsom børster, slæbere, skiver osv.

## 5. INSTALLATIONSOPLYSNINGER

### 5.1. KLARGØRING AF BATTERI

⚠ De tekniske egenskaber for de batterier, der anvendes, skal modsvare dem, der er angivet i afsnittet med tekniske data. Brugen af forskellige batterier kan forårsage alvorlig skade på maskinen

eller kræve hyppigere genopladninger.

 Under installation eller enhver vedligeholdelse af batterierne skal operatøren være udstyret med beskyttelsesudstyr for at undgå ulykker. Hold god afstand til åben ild. Batteripolerne må ikke kortsluttes. Undgå gløder. Rygning forbudt.

## 5.2. INSTALLATION OG TILSLUTNING AF BATTERI

 Disse handlinger skal udføres af uddannet personale.

Sørg for, at de to beholdere er tomme, ellers tøm dem i henhold til den korrekte procedure.

- Løft og fjern beholderen til beskidt vand, så du har adgang til batterirummet oppefra.

(Foto B-17)(Foto B-18) **Frakobl Anderson-stikket til batteriets kabelføring fra Anderson-stikket til maskinens kabelføring.**

Tag altid fat i selve stikkene. Træk aldrig i ledninger eller kabler.

 **Fastgør batteriets kabelføring til batteriet ved at forbinde klemmerne nøjagtigt og kun på de forskellige poler med samme symbol (rødt kabel "+", sort kabel "-")! En eventuel kortslutning af batteriet kan forårsage eksplosion!**

Kontrollér, at alle kommandoer på panelet er i position "0" eller under alle omstændigheder i hvilestilling, og forbind batteriets konektor til maskinens konektor.

 Luk batterirummet, og pas på, at du ikke klemmer nogen af kablerne.

## 5.3. KONFIGURATION AF BATTERIPLADER

Ved køb af vaske- og tørremaskinen er den indbyggede batterioplader konfigureret til drift med GEL-batterier. Der henvises til fabrikantens manual for ændring af indstillingerne til batteriopladeren.

Hvis maskinen er udstyret med et batteri og en batterioplader fra fabrikken, udføres indstillingen af maskinen og batteriopladeren af producenten.

Ved ændringer af udstyret, eller af batteritype og oplader, anbefaler vi altid, at du kontakter det autoriserede servicecenter for både maskinindstilling og indstilling af batteriopladerens opladningskurve. Som en generel vejledning gælder følgende kriterier:

**For Pb-syre- og GEL-batterier:** ladestrøm svarende til ca. 10/12 % af kapaciteten i Ah-C20

**For lithiumbatterier:** ladestrøm svarende til ca. 40 % af kapaciteten i Ah

**Manglende overholdelse af det angivne kan resultere i alvorlig beskadigelse af batteriet og fortabelse af garantibetingelserne.**

## 5.4. KLARGØRING AF MASKINE

 Inden arbejdet påbegyndes, skal du iføre dig skridsikre sko, handsker og ethvert andet personligt værnemiddel, som angives af det anvendte vaskemiddels leverandør, eller som påkræves i forhold til arbejdsmiljøet.

 Udfør følgende handlinger, inden arbejdet påbegyndes. Der henvises til de relevante afsnit for en detaljeret beskrivelse af disse faser:

Kontrollér niveauet af batteriopladingen, og genoplad evt.

Montér børsterne eller slæbeskiverne (med slibeskiverne), som er velegnede til overfladen og det arbejde, der skal udføres.

Montér svaberen, kontrollér, at den sidder godt fast, forbind sugeslangen med tørringsbladene, som ikke må være for slidte.

Kontrollér, at beholderen til beskidt vand er tom, og i modsat fald tøm den helt.

Kontrollér og luk udløseren til vaskemiddel.

Fyld beholderen til vaskemiddel gennem hullet bagpå med rent vand og vaskemiddel uden skumdannende middel i en passende koncentration.

 For at undgå fare anbefales det at få en fortrolighed med maskinens bevægelser ved at prøve den af på en stor overflade, hvor der ikke er forhindringer.

For at få de bedste resultater, hvad angår rengøring og apparatets levetid, foreslår vi nogle enkle, men vigtige procedurer:

- Identificer det område, der skal arbejdes på, og fjern eventuelle forhindringer. Hvis overfladen er meget stor, arbejdes der i tilstødende, parallelle firkanter.

- Vælg en retlinet arbejdsbane, og begynd at arbejde fra den mest fjerntliggende zone for at undgå at arbejde hen over områder, som allerede er blevet rengjorte.

## 6. NYTTIGE OPLYSNINGER

### 6.1. GENOPLADNING AF BATTERIER

Klargør og kontrollér batteriopladeren ved at følge det relevante afsnit.

 Følg anvisningerne for batterier i fabrikantens bruger- og sikkerhedsmanual (se også afsnittet "VEDLIGEHOLDELSE AF BATTERIER").

Hvis maskinen er udstyret med gelbatterier (vedligeholdelsesfrie), skal du følge anvisningerne nedenfor.

Brug hænderne til at fastholde stikkene. Træk aldrig i deres ledninger.

### 6.2. MONTERING OG AFMONTERING AF BØRSTEN

 Brug aldrig maskinen uden børster eller slæbeskiver og slibeskiver korrekt monteret på maskinen.

**For montering:**

Anbring børsten på gulvet.

Løft svaberen op vha. det relevante håndtag (Foto B-19).

Tag fat i rattet (Foto A-1), og brug det til at løfte den forreste del af maskinen, og dreje den på baghjulene (Foto C-20).

Placer den over børsten. Pas på, at flangen til fastgørelse af børsten ligger under maskinens metalkobling.

Tænd maskinen med (Foto E-32) hovedafbryderen på kontrolpanelet (Foto E-13).

Vælg børsterotation vha. den relevante afbryder (Foto E-33), og start børsterotationen ved at dreje på styrehåndtaget (Foto A-2). Børsten indkobles automatisk.

Følg samme procedure for montering af slæbeskiven. **△** Længden af børstehårene må ikke komme under 1 cm.

**△** Tykkelsen af slibeskiverne må ikke komme under 1 cm.

Hvis man vasker med en børste, som er for slidt, eller med en slibeskive, som er for tynd, kan det forårsage beskadigelser på maskinen og gulvet.

Kontrollér slitagen af disse komponenter regelmæssigt, inden arbejdet påbegyndes.

#### **For montering eller udskiftning:**

Sørg for, at børstemotoren og indsugningsmotoren er slukkede (de tilhørende kontrollamper skal være slukket).

Løft svaberen op vha. det relevante håndtag (Foto B-19).

Tag fat i stangen (Foto A-1), og brug den til at løfte den forreste del af maskinen ved at dreje den på baghjulene;

Aktiver et styrehåndtag, og tryk samtidigt på knappen (Foto E-35).

Børsten udkobler automatisk.

Følg samme procedure for afmontering af slæbeskiven.

### **6.3. FLYTNING AF MASKINEN**

For flytning af maskinen, når den ikke bruges, skal du gøre som følger:

Sluk maskinen med (Foto E-32) hovedafbryderen på kontrolpanelet (Foto E-13)

Løft svaberen op vha. det relevante håndtag (Foto B-19).

Tag fat i stangen (Foto A-1), og brug den til at løfte den forreste del af maskinen ved at dreje den på baghjulene. Opbehold disse maskinbetingelser, og skub den hen, hvor det er nødvendigt at arbejde eller til oplagring.

### **6.4. MONTERING AF SVABER**

Sænk svaberen vha. det relevante håndtag (Foto B-19).

Skrue fæstestifterne til svaberen (Foto H-28) i hullerne på svaberens underlagsplade (Foto H-44).

Fastgør svaberen på underlagspladen ved at skrue på de to kuglegreb (Foto G-45) på svaberens

fæstestifterne (Foto G-28).

Sæt sugeslangen fra maskinen godt fast i koblingsforbindelsen på selve svaberen (Foto G-27).

### **6.5. AFMONTERING AF SVABER**

Sænk svaberen vha. det relevante håndtag (Foto B-19).

Tag sugeslangen ud af koblingsforbindelsen på selve svaberen (Foto G-27).

Skrue de to kuglegreb af (Foto G-45).

Løft underlagspladen til svaberen (Foto H-44).

Tag svaberen af.

### **6.6. UDSKIFTNING AF SVABERENS GUMMIPLADE**

Afmonter svaberen fra dens holder (se afsnit 7.5).

Skrue kuglegrebene helt af (Foto I-31), og fjern listen til blokering af svaberens blad (Foto I-30).

Tag fæsteboltene (Foto I-24) ud, og fjern listen til blokering foran (Foto I-25). Fjern gummibladerne fra svaberen ved at trække i den ene ende.

Gentag proceduren i omvendt rækkefølge for at udskifte gummibladerne, og start med det forreste blad.

Sæt fæsteboltene (Foto I-24) i, og sæt de tilhørende firkantede åbninger fast på selve svaberen.

Sæt det bageste blad (Foto I-29) på plads samt blokeringslisten (Foto I-30), og sæt dem fast vha. kuglegrebene (Foto I-31).

### **6.7. MONTERING OG AFMONTERING AF STÆNKLAPPEN**

- Skrue de 2 skruer af stænkappen (Foto A-12)

- Skrue de to skruer af bufferen (Foto A-11)

- Åben bøjlens (Foto A-12)

- Tag stænkappen ud

### **6.8. MONTERING, AFMONTERING OG REGULERING AF TILBEHØRET (BØRSTER, SLÆBERE OG SLIBESKIVER)**

**△** Brug aldrig maskinen uden børster eller slæbeskiver og slibeskiver korrekt monteret på maskinen.

For montering:

Sørg for, at børstepladen er løftet, ellers skal den løftes ved at følge anvisningen i den relevante afsnit. Sørg for, at hovedafbryderen på kontrolpanelet er i slukket position "0".

Placer børsterne under vaskepladen. Pas på, at flangen til fastgørelse af børsten ligger under maskinens metalkobling.

Sænk vaskepladen, og start børsterotationen vha. den relevante afbryder. På denne måde kobles børsten automatisk til.

Følg samme procedure for montering af slæbeskiven.

**△** Længden af børstens træde må ikke komme under 1 cm.

**△** Tykkelse af slibeskiverne må ikke komme under 1



cm.

Hvis man vasker med en børste, som er for slidt eller med en slibeskive, som er for tynd, kan det forårsage beskadigelser på maskinen og gulvet.

Kontrollér slitagen af disse komponenter regelmæssigt, inden arbejdet påbegyndes.

For montering eller udskiftning:

Sørg for, at børstepladen er løftet, ellers skal den løftes ved at følge anvisningen i det relevante afsnit.

Sørg for, at hovedafbryderen på kontrolpanelet er i slukket position "0".

Brug hænderne til at tage fat i børsterne (eller slæbeskiverne) under pladen, drej dem i rotationsretningen, og sænk dem for at frigøre dem fra styrepladen.

## 6.9. PÅFYLDNING OG TØMNING AF BEHOLDEREN TIL VASKEMIDDEL

**⚠ Vandets eller vaskemidlets temperatur må aldrig være over 50°C**

☞ Ved hver påfyldning af vaskemiddel i beholderen skal beholderen altid først tømmes.

**For påfyldning:**

- Fjern dækslet fra maskinen (Foto A-9).

- Lad der være en højdeforskel mellem dækslets åbning og væskniveauet.

- Påfør den nødvendige mængde af kemikalie, og husk at tage højde for den procentvise mængde (%), som leverandøren anbefaler i forhold til en fyldt beholder, som angivet på produktarket.

- Brug udelukkende produkter, der er egnet til gulve og til det snavs, der skal fjernes.

⚠ **Maskinen er udviklet til anvendelse med ikke-skummende og bionedbrydelige vaskemidler, som er bestemt til gulvvaske. Brugen af andre kemiske produkter (f.eks. natriumhypochlorit, oxidationsmidler, opløsningsmidler eller carbonhydrider) kan beskadige eller ødelægge maskinen.**

- Følg de sikkerhedsstandarder, der er angivet i det relevante afsnit og på beholderen med vaskemiddel.

- Kontakt maskinens fabrikant for at få en fuld liste over velegnede vaskemidler, der kan fås.

- Tilfør altid vaskemiddel efter at der er påfyldt vand i beholderen for at undgå, der der danner sig skum indvendigt.

⚠ Hold øje med gummilisten omkring åbningen til påfyldning af vand, og skub den helt ned i beholderen, da den ellers kan flytte sig og gøre skrøbelige dele af maskinen våde.

- Luk beholderens dæksel.

## 6.9.1. VISNING AF DEN RIKTIGE VANDTANKNIVEAU

Fyldningsniveauet for den rene vandtank kan ses gennem den gennemsigtige slange bag på maskinen (Foto B-46).

## 6.9.2. TØMNING AF DEN EGENTLIGE VANDTANK

Den rene vandtank tømmes gennem den gennemsigtige slange bag på maskinen (Foto B-46).

- Fjern slangen fra holderen og læg den ved siden af en beholder eller kloak afløb.

- Fjern hætten fra slangen (Foto B-46) og vent på, at tanken tømmes helt.

- Efter tømningen skal du lukke afløbsslangen med hætten og sætte den tilbage i åbningen.

## 6.10. TØMNING AF BEHOLDER MED BESKIDT VAND

Tømning af affaldsvandet skal udføres i henhold til nationale regler. Brugeren har det fulde ansvar for at sikre, at dette sker i henhold til disse regler.

Når der ikke er mere vaskemiddel, skal man altid tømme beholderen med beskidt vand, før der påfyldes nyt vaskemiddel.

I almindelighed kan man tømme beholderen med beskidt vand når som helst, også mellem arbejds cyklusser.

☞ Tøm altid beholderen med beskidt vand, inden den tages af for at undgå sundhedsmæssige problemer for personalet og beskadigelser på maskinen.

Beholderen til opsamling af beskidt vand er større end den til vaskemiddel. Der burde derfor aldrig opstå en potentielt farlig situation for indsugningsmotoren, da der er også indsat en **flyder (Foto F-43)** som sikkerhed, der sørger for, at indsugningsmotoren slukkes, hvis niveauet for det beskidte vand bliver for højt.

☞ Hvis man af en hvilken som helst årsag bemærker, at der kommer vand eller skum ud neden under beholderne, skal indsugningsmotoren straks slukkes, og beholderen til beskidt vand skal straks tømmes.

**For tømning af beholder:**

Kør maskinen hen til et passende sted for udtømning af beskidt vand, helst i nærheden af et WC eller et kloak afløb (overhold nationale regler for bortskaffelse af kloakspildevand).

Sluk maskinen.

Gør udløbsrøret fri af bøjlen (Foto A-7)(Foto A-8) og hold det opad, og fjern lukkeproppen.

Sænk udløbsrøret mod det valgte punkt.

Udtømningen kan hurtigt afbrydes ved blot at rette udløbsrøret opad.

Kontrollér den mængde af snavs, der sidder tilbage i beholderen, og vask den evt. indvendigt gennem inspektionshullet.

Efter tømning af beholderen sættes proppen på udløbsrøret, som sættes fast på stativet bag på maskinen.

☞ Proppen til udløbsrøret skal være helt lukket, så der ikke kommer luft ind eller ud, ellers kommer der et undertryk, som giver en forkert tørring.



## 6.11. REGULERING AF MÆNGDEN AF VASKEMIDDEL

Man kan regulere udgangsstrømmen af vaskemiddel vha.

Sæt reguleringshanen til gennemstrømning af vaskemiddel i en melleposition mellem maks. åben og lukket position på basis af den rengøringsstype, man vil udføre.



Lukket hane



Hane delvist åben



Hane helt åben

## 6.12. STYRING AF MASKINEN

### Model AC 230V

Tilslut strømkablet til el-nettet (Foto B-16) vha. forlængerledning.

Drej hovedafbryderen (Foto E-32) til positionen ON.

Drej afbryderen for at tænde børsten "smart run" (Foto E-33), både børstemotoren og indsugningsmotoren aktiveres og de to tilhørende kontrollamper lyser.

Børstens funktion for energibesparelse "Eco" aktiveres ved at holde knappen (Foto E-33) nede i 2 sekunder, den tilhørende kontrollampe blinker. For at vende tilbage til den normale funktion, skal knappen trykkes indtil den tilhørende kontrollampe lyser fast.

Indsugningens funktion for energibesparelse "Eco" aktiveres ved at holde knappen (Foto E-34) nede i 2 sekunder, den tilhørende kontrollampe blinker. For at vende tilbage til den normale funktion, skal knappen trykkes indtil den tilhørende kontrollampe lyser fast.

Δbørsten begynder først at dreje, når styrehåndtaget aktiveres (Foto A-2).

Åbn hanen for tilgang af vaskemiddel ved at dreje på håndtaget til dosering af vaskemiddel (Foto C-22).

Hvis man ikke ønsker at bruge vaskemidlet, skal knappen (Foto E-35) trykkes ned og den tilhørende kontrollampe slukker.

Sænk sugeenheden med håndtaget til løftning af svaberen (Foto B-19).

Vask gulvet ved at gå langsomt frem og samtidig trække i styrehåndtaget (Foto A-2) for at aktivere børsten. Når du slipper håndtaget til børsterotation, afbrydes den efter nogle få sekunder.

ΔHusk at løfte svaberen op, før du går baglæns for at

undgå, at den går i stykker.

Hvis man ikke ønsker at bruge børsten, skal knappen (Foto E-33) trykkes ned og den tilhørende kontrollampe slukker.

Hvis man ikke ønsker at bruge indsugningen, skal knappen (Foto E-34) trykkes ned og den tilhørende kontrollampe slukker.

### Model DC 2 x 12V

Kontrollér forbindelsen til batteristikket, som findes under beholderen til opsamling af beskidt vand (Foto B-17)

Drej afbryderen for at tænde børsten "smart run" (Foto E-33), både børstemotoren og indsugningsmotoren aktiveres og de to tilhørende kontrollamper lyser.

Børstens funktion for energibesparelse "Eco" aktiveres ved at holde knappen (Foto E-33) nede i 2 sekunder, den tilhørende kontrollampe blinker. For at vende tilbage til den normale funktion, skal knappen trykkes indtil den tilhørende kontrollampe lyser fast.

Indsugningens funktion for energibesparelse "Eco" aktiveres ved at holde knappen (Foto E-34) nede i 2 sekunder, den tilhørende kontrollampe blinker. For at vende tilbage til den normale funktion, skal knappen trykkes indtil den tilhørende kontrollampe lyser fast. Δbørsten begynder først at dreje, når styrehåndtaget aktiveres (Foto A-2).

Åbn hanen for tilgang af vaskemiddel ved at dreje på håndtaget til dosering af vaskemiddel (Foto C-22).

Hvis man ikke ønsker at bruge vaskemidlet, skal knappen (Foto E-35) trykkes ned og den tilhørende kontrollampe slukker.

Sænk sugeenheden med håndtaget til løftning af svaberen (Foto B-19).

Vask gulvet ved at gå langsomt frem og samtidig trække i styrehåndtaget (Foto A-2) for at aktivere børsten. Når du slipper håndtaget til børsterotation, afbrydes den efter nogle få sekunder.

ΔHusk at løfte svaberen op, før du går baglæns for at undgå, at den går i stykker.

Hvis man ikke ønsker at bruge børsten, skal knappen (Foto E-33) trykkes ned og den tilhørende kontrollampe slukker.

Hvis man ikke ønsker at bruge indsugningen, skal knappen (Foto E-34) trykkes ned og den tilhørende kontrollampe slukker.

## 6.13. ARBEJDSMETODE

### 6.13.1. KLARGØRING OG ADVARSLER

Fjern eventuelle forhindringer på den overflade, der skal behandles (vha. egnede redskaber, såsom støvsuger, fejmaskine osv). Hvis du ikke foretager denne indledende handling, kan snavset forhindre den korrekte drift af gulvvaskeren og kompromittere den korrekte tørring af gulvet.

Denne maskine må kun køres af personale, der er oplært i brugen heraf.

### 6.13.2. KONTROL AF BATTERIETS OPLADNINGSTATUS

Rækkefølgen af indikatorer, som viser opladningsstatus (Foto E-36) slukkes efterhånden som batteriet aflades. Når den røde lampe tændes (Foto E-39), sluk da børstemotoren, stop udledningen af vaskemiddel, afslut evt. tørringen af gulvet, og bring maskinen til det sted, hvor batteriopladeren befinder sig for at genoplade batteriet.

**⚠ Batterierne kan blive ødelagt, så de ikke kan bruges mere, hvis restopladningen bliver for lav (se brugermanualen til batteriet). Man må ikke gennemvinge en afladning af batteriet over de grænser, der er fastlagt iht. sikkerhedsforanstaltningerne ved at slukke og tænde med nøglen eller på alle andre måder.**

### 6.14. DIREKTE VASK ELLER VASK AF KUN LIDT SNAVSEDE GULVE

Vask og tørring i én arbejdsgang.

Klargør maskinen som beskrevet i det foregående, og brug den som beskrevet i afsnit 7.12.

☞ Brug aldrig maskinen uden vaskemiddel, da det kan ødelægge gulvet.

### 6.14.1. DIREKTE VASK ELLER VASK AF MEGET SNAVSEDE GULVE

Vask og tørring i forskellige arbejds gange.

Klargør maskine som beskrevet i det foregående.

Første handling:

Udfør en gulvask som beskrevet i afsnit 7.11, men uden at tørre gulvet derefter.

**Lad vaskemidlet virke på snavset i henhold til det, der er angivet i oplysningerne om det vaskemiddel, der anvendes.**

Anden handling:

Fortsæt som forklaret i forrige afsnit under "Direkte vask" (7.13.3) for at vaske og tørre gulvet.

☞ Brug aldrig maskinen uden vaskemiddel, da det kan ødelægge gulvet.

### 6.14.2. HANDLINGER EFTER VASK

Luk for udledning af vaskemidlet.

Efter at overfladen er helt tør, og ethvert spor af vand er fjernet, skal du vente i nogle få sekunder og derefter løfte svaberen op og slukke ind sugningsmotoren.

Gå hen til et punkt, som er velegnet for tømning af beholderne. Tøm beholderne og rengør dem (se afsnit 7.10).

Sluk maskinen.

Fortsæt derefter evt. med genopladning af batteriet (se det relevante afsnit).

### 6.15. SÆRLIGE STANDARDER FOR BRUG AF MODEL AC 230V

Model DC 12V kan kun igangsættes, hvis spændingen,

som er angivet på det relevante skilt svarer til spændingen på stedet, og hvis strømstikket har jordforbindelse.

Strømkablet må ikke beskadiges, klemmes eller trækkes.

Kør ikke hen over strømkablet med maskinen. Kablet kan vikke sig omkring de bevægelige dele og forårsage en kortslutning.

**⚠ PAS PÅ! - Model 230 V har spændingsdele eller strømførende dele. Kontakt med disse dele kan forårsage alvorlige skader og endg dødsfald.**

- Inden en hvilken som helst handling på maskinen, skal maskinen kobles fra el-nettet.

- Defekte el-kabler eller el-kabler, som udviser tegn på slid, må aldrig berøres.

- Inden du tænder for el-nettet, skal du frakoble maskinen og tage ledningen ud af stikket.

- Hvis der er defekte el-kabler eller el-kabler med beskadigelser eller revner, skal de straks udskiftes med originale reservedele.

- Netværksforbindelserne skal mindst være beskyttet mod vandsprøjt.

**- For at tilslutte maskinen til el-nettet må der kun benyttes forlængerledninger i overensstemmelse med gældende sikkerhedsregler.**

- Netværksstikket, som maskinen skal tilsluttes, skal være en stikkontakt med afbryder.

- Det er strengt forbudt at bruge maskinen i nærheden af svømmebassiner eller vandbassiner.

### ☠ NØDSITUATIONER

**Hvis der opstår en nødsituation:**

**- Frakobl straks maskinen fra det elektriske forsyningsnet.**

**- Iværksæt straks foranstaltninger for førstehjælp.** Hvis der sker et uheld, må maskinen ikke igangsættes igen, før den er blevet undersøgt af en af fabrikantens autoriserede teknikere.

## 7. VEDLIGEHOLDELSE

☠ Sørg for, at hovedafbryderen på kontrolpanelet er slukket, og frakobl batteristikket fra maskinens kabelføring (Foto B-17)(Foto B-18).

☞ Ethvert indgreb på det elektriske system og al vedligeholdelse og reparation (især sådanne, der ikke er beskrevet i denne manual) må kun udføres hos autoriserede servicecentre eller af uddannet teknisk personale, som er eksport på området, og ved overholdelse af de relevante sikkerhedsforskrifter. En regelmæssig vedligeholdelse af maskinen, hvor man nøje følger fabrikantens anvisninger, garanterer en bedre ydeevne og levetid for maskinen.

Indhent altid oplysninger om de planlagte vedligeholdelsesindgreb i de detaljerede anvisninger og adværsler i de efterfølgende afsnit

### 7.1. BEHOLDERE

Tøm de to beholdere som beskrevet i de relevante afsnit. Fjern det faste snavs ved at fylde og tømme beholderne, indtil alt snavs er væk. Brug et vaskerør eller lignende til handlingen.

### **△ Varmt vand på mere end 50°, højtryksrensere eller vandstråler, som er for kraftige, kan beskadige beholderne og maskinen.**

Lad beholdernes propper være åbne (kun når maskinen er standset), for at de kan tørre, så man undgår, at der kommer dårlige lugte.

## **7.2. FILTER TIL VASKEMIDDEL**

Fjern det gennemsigtige dæksel (Foto C-23) og filterelementet for rengøring af filteret til vaskemidlet. Når de er rengjorte, sættes filterelementet på plads igen, og det gennemsigtige dæksel skrues fast igen.

## **7.3. SUGESLANGE**

Tag sugeslangen ud af svaberen (Foto G-27) Nu kan slangen vaskes, og tilstopninger fjernes. Sæt slangen godt fast på selve svaberen.

## **7.4. SVABER**

△ Svaberen må ikke håndteres med de bare hænder. Bær beskyttelseshandsker og -tøj, som er velegnet til dette. Fjern svaberen fra maskinen, og rengør den under rindende vand med en svamp eller en børste.

Kontrollér, at bladene virker, når de sættes ned på gulvet. Bladene skal skrabe filmen af vaskemiddel og vand af gulvet og isolere den pågående del af overfladen for at opnå det maksimale undertryk i indsugningsmotoren. På denne måde yder maskinen en perfekt tørring. Hvis man bliver ved med at arbejde på denne måde, vil den skarpe kant på bladet blive afrundet eller slidt, og det går ud over tørringen. Det er derfor vigtigt, at man husker at udskifte svaberens blade.

Følg anvisningerne i det relevante afsnit for at udskifte brugte eller slidte blade, eller drej bladene for at slide på andre dele af kanten, eller monter nogle nye blade.

### **7.4.1. AFMONTERING AF SVABER**

Tag sugeslangen (Foto G-27) ud af koblingsforbindelsen på selve svaberen.

Skrugrebene til fastgørelse i (Foto G-45) af svaberen af, og fjern dem.

De sidder lige under maskinen.



### **7.4.2. AFMONTERING AF GUMMIBLADENE.**

Skruglegrebene helt af (Foto I-31), og fjern blokeringslisten til svaberens forreste blad (Foto I-30). Tag fæsteskrueerne ud (Foto I-24), og fjern bageste blokeringsliste (Foto I-25).

Fjern forreste gummiblاد (Foto I-26) fra midten af selve svaberen ved at trække den ud fra den ene side. Fjern bageste gummiblاد (Foto I-29).

Rengør gummiblادene.

Kontrollér, om bladenes kanter ikke er slidte.

Drej evt. bladene for at slide på de kanter, der ikke er slidte, eller monter nogle nye.

For montering af svaber følges proceduren i modsat rækkefølge.

## **7.5. TILBEHØR**

Fjern og rengør børsterne eller slæbeskiverne.

△ Kontrollér nøje, at der ikke sidder fremmedelemerter fast, såsom metaldele, skrue, spåner eller ledninger og lignende, for at undgå at gulvet og maskinen bliver ødelagt.

Kontrollér børsternes arbejdsflade, som skal være plan (kontrollér, om børsterne eller slæbeskiverne slides ujævnt)

Anvend kun tilbehør, der foreslås af fabrikanten, da andre produkter kan gå ud over sikkerhed.

## **7.6. MASKINCHASSIS**

Brug en svamp eller en klud for at rengøre maskinens chassis, evt. en blød børste for at rengøre for snavs, der har sat sig fast. Maskinens slagfaste overflade er ru for at undgå, at der kommer ridser under brug af maskinen, men denne løsning betyder også, at det er svært at fjerne mærker, som har sat sig godt fast i overfladen.

**DET er ikke tilladt at bruge dampmaskiner, vandhaner med rindende vand eller højtryksrensere.**

## **7.7. BATTERIER**

Det anbefales at bruge gelbatterier eller vedligeholdelsesfrie batterier.

### **GEL-batterier**

Udfør vedligeholdelsesarbejder i henhold til fabrikantens anvisninger og alle angivelserne i nærværende manual.

Brug udelukkende batteriopladere, som foreslås af fabrikanten.

## **7.8. REGELMÆSSIG VEDLIGEHOLDELSE**

Se tabellen.

**i tilfælde af en længerevarende periode uden brug af batterierne bør de frakobles; sørg for at opladningen genetableres inden for de forudsete tidsgrænser for den anvendte batteritype (sædvanligvis og som forebyggende**

<b>DRIFTSKONTROLINTERVALLER</b>	Efter behov	Efter hver anvendelse	Ugentligt	Månedligt
Afmontering og vask af svaber				
Tømning af beholder med beskidt vand	X			
Tømning, skylning eller desinficering af beholder til beskidt vand		X		
Genopladning af batterier	X	X		
Afmontering af børster og kontrol af slitage. Kontrollér, at der ikke er fremmedelementer, som forhindrer rengøringsdelenes bevægelse og effektivitet.		X		
Visuel kontrol af maskinens generelle tilstand		X		
Kontrollér, at rør og sugeslanger ikke er tilstoppede.			X	
Kontrol for slitage af sugeblade			X	
Afmontering og rengøring af filter til vaskemiddel			X	
Kontroller og rengør de beskidte vandstandsensorer			X	
Generel rengøring af børsteplade, holder og svaber				X
Kontrollér svaberens opad- og nedadgående bevægelser				X
Smøring af de bevægelige dele				X
Kontrollér hanen til vaskemidlet				X
Rengøring af rørledninger med afkalkningsmiddel				X

**foranstaltning ikke over 3 måneder for Pb-syre/GEL/AGM batterier, 6 måneder for Li-ion-batterier).**

**Fabrikanten fralægger sig ethvert ansvar vedrørende beskadigelse af batterierne som skyldes tilsidesættelse af denne procedure.**

## 7.9. ANBEFALEDE RESERVEDELE

Man kan altid opnå den bedste rentabilitet for maskinen ved altid at have de mest almindelige forbrugsmaterialer ved hånden og planlægge både de almindelige og ekstraordinære vedligeholdelsesarbejder. Kontakt forhandleren for at få vist en liste med disse reservedele.

## 8. PROBLEMLØSNING

Disse angivelser beskriver årsagerne til nogle af de problemer, du kan støde på. Før du handler, skal du sørge for at have læst de relevante afsnit nedenfor.

### 8.1. MASKINEN VIRKER IKKE

- ⊗ Batteristikket er frakoblet eller forkert isat stik til hovedkabelføringen.
- ⊗ Tilslut de to stik korrekt.
- ⊗ Maskinen er ved at genoplade.
- ⊗ Afbryd genopladningen.
- ⊗ Batterierne er afladet.
- ⊗ Genoplad batterierne.
- ⊗ Kontrollkortet er overophedet

⊗ Kontrollér brugsbetingelser, som kan have udløst fejlen (høj hældning osv.), og vent i 30 min. Prøv at undgå samme brugsbetingelser, som er forkerte. Kontakt et autoriseret servicecenter, hvis problemet opstår igen.

### 8.2. MASKINEN KØRER IKKE FREM

- ⊗ De 2 trykknapper eller håndtag er ikke blevet nedtrykket korrekt under rattet (med mandsopdækning).
- ⊗ Tryk på de 2 knapper eller håndtag under rattet (med mandsopdækning).
- ⊗ Gulvet hælder for meget
- ⊗ Batterierne er afladet.
- ⊗ Genoplad batterierne.

### 8.3. BØRSTERNE DREJER IKKE

- ⊗ Afbryderen til børstemotoren er ikke valgt.
- ⊗ Tryk på knappen for at aktivere børsterne.
- ⊗ Børstemotorens varmebeskyttelse er udløst, og motoren er overophedet.
- ⊗ Kontrollér årsagen hertil (ledninger eller lignende, som forhindrer bevægelse, overflader, som ikke ligger ved siden af hinanden osv.)
- ⊗ Motorrelæet eller børstemotoren er i stykker
- ⊗ Udskift det.

### 8.4. DER KOMMER IKKE VASKEMIDDEL UD, ELLER DER KOMMER FOR LIDT UD

- ⊗ Beholderen til vaskemiddel er tom.
- ☺ Fyld beholderen op med vaskemiddel, efter at du har tømt beholderen med det beskidte vand.
- ⊗ Børsterne eller maskinen er standset.
- ☺ Aktivér børsterne.
- ⊗ Hængebræbet til regulering af gennemstrømning er lukket eller næsten lukket.
- ☺ Regulér/forøg vaskemidlets udgangsflow efter behov.
- ⊗ Filteret til vaskemidlet er tilstoppet.
- ☺ Rengør filteret.
- ⊗ Slangen til udledning af vaskemiddel er tilstoppet et eller andet sted
- ☺ Fjern snavset fra slangen.
- ⊗ Magnetventilen til åbning af gennemstrømningen er sprunget.
- ☺ Udskift den.

### 8.5. MANGLENDE SUGEEVNE

- ⊗ Sugeslangen er ikke forbundet med svaberen.
- ☺ Forbind den korrekt
- ⊗ Sugeslangen, røret til svaberen eller inspektionsrummet er tilstoppet.
- ☺ Fjern snavset fra rør og slange, og rengør dem.
- ⊗ Indsugningsmotoren er slukket.
- ☺ Aktivér den.
- ⊗ Beholderen til opsamling af beskidt vand er fuld.
- ☺ Tøm den.
- ⊗ Indsugningsmotoren får ikke tilført strøm eller er brændt sammen.
- ☺ Kontrollér forbindelserne. Udskift evt. motoren derefter.

### 8.6. MANGLENDE SUGEEVNE

- ⊗ Dækslet til beholderen med beskidt vand er ikke strammet ordentligt til.
- ☺ Stram det korrekt.
- ⊗ Proppen til udløbsrøret til beholderen med beskidt vand er ikke korrekt lukket.
- ☺ Luk den korrekt.
- ⊗ Sugeslangen, røret til svaberen eller inspektionsrummet er tilstoppet.
- ☺ Fjern snavset fra og rengør slangerne.

### 8.7. BØRSTEMOTOREN ELLER INDSUGNINGSMOTOREN STANDSER IKKE

- ⊗ Afbryderen til relæet er defekt.
- ☺ Stands maskinen fra strømforsyningen ved at tage ledningen ud af batteristikket, og kontakt teknisk service.

### 8.8. SVABEREN RENGØR IKKE ELLER TØRRER IKKE KORREKT

- ⊗ Bladene på svaberen er nedslidte eller slæber snavs efter sig.
- ☺ Udskift eller rengør dem.

- ⊗ Forkert regulering af svaberen. Fremføringen skal være helt tværgående i køreretningen.
- ☺ Fortsæt med at regulere svaberen.
- ⊗ Sugeslangen, røret til svaberen eller inspektionsrummet er tilstoppet.
- ☺ Fjern snavset fra rør og slanger, og rengør dem.

### 8.9. BATTERIOPLADEREN VIRKER IKKE

- ⊗ Batteriet genoplades ikke.
- ☺ Kontrollér, at batteriopladeren er korrekt tilsluttet til batteriet. Læs manualen til batteriopladeren.

### 8.10. BATTERIERNE OPLADER IKKE ELLER AFLADER HURTIGT

- ⊗ Når genopladningen er fuldført, virker det ikke, som om batteriet er korrekt opladet (se batterifabrikantens bruger- og vedligeholdelsesmanual)
- ☺ Kontrollér fejlmeddelelsen for batteriopladeren, og kontrollér de tilhørende data i displayet. (Se brugermanualen til batteriopladeren).
- ⊗ Eller: På grund af langvarig manglende brug af maskinen er spændingen faldet til under den tilladte minimumsgrænse for batteriets genopladning (se 8.7)
- ⊗ Batterierne er nye, men yder ikke 100% af den forventede ydeevne.
- ☺ Akkumulatoren når den maksimale ydeevne efter 20-30 genopladninger.
- ⊗ Elektrolytten er fordampet og dækker ikke helt pladerne.
- ☺ Læs bruger- og vedligeholdelsesmanualen fra batteriproducenten.
- ⊗ Der er forskelle i densitet blandt de forskellige elementer
- ☺ Udskift det ødelagte batteri.

**Læs altid bruger- og vedligeholdelsesmanualen for batterierne og batteriopladeren. Kontakt en autoriseret teknisk service, hvis problemet ikke bliver løst.**

**Fabrikanten kan ALDRIG yde hjælp til at løse problemer, hvis der anvendes batterier og batterioplader, som ikke er leveret af fabrikanten.**

### 9. ALARMOVERSIGT

se tabellen

### 10. GARANTIBETINGELSER

Alle vores apparater har været underlagt afprøvninger og er dækket af en 12-månedes garanti over for materialefejl og fabriktionsfejl. Garantien begynder på købsdatoen. Købsdatoen er den dato, der er angivet på kvittering, som udskrives ved udlevering af apparatet gennem forhandleren. Fabrikanten forpligter sig til at

reparere eller erstatte apparatet eller dele heraf gratis inden for garantiperioden, hvis der påvises fabriktionsfejl. Fejl og defekter, som ikke klart kan tildeles materiale- eller fabriktionsfejl, undersøges hos vores teknisk service eller på vores adresse, og debiteres i henhold til resultaterne heraf. **Under alle omstændigheder er følgende ikke dækket af garantien:** Utilsigtede skader, transportskader, skødesløshed eller forkert behandling af apparatet, forkert brug og installation af apparatet, manglende opfyldelse af advarsler, som angivet instruktionsbogen og under alle omstændigheder fænomener, som ikke afhænger af normal praksis og drift eller anvendelse af apparatet. Alle reparationer af maskinen skal ske på servicecentret og skal være ledsaget af alt originalt tilbehør og det originale salgsdokument. Garantien bortfalder, hvis apparatet reparerer eller håndteres af en ikke-autoriseret tredjepart. Hvis ikke brugeren kan levere det originale salgsdokument (læsbart og komplet), eller man ikke læse matrikel- og registreringsnumre på chassiset, annulleres garantien ligeledes. Apparatet kan ikke erstattes, og garantien kan ikke forlænges efter reparation af en fejl. Reparationer udføres på et af vores autoriserede tekniske servicecentre eller på vores adresse og skal ske fragtfrit, dvs. at omkostningerne

til transport er for brugerens regning. **Garantien tager ikke en eventuel rengøring af bevægelige dele, regelmæssigt vedligeholdelsesarbejde, reparation eller udskiftning af dele som slides under normal brug, i betragtning.** Fabrikanten frasiger sig ethvert ansvar for en eventuel person- eller tingskade, som skyldes en ikke-overensstemmende installation i henhold til manualen eller forkert brug af apparatet.

### 10.1. BORTSKAFFELSE

Hvis man beslutter sig for ikke at anvende maskinen længere, anbefales det at fjerne batterierne og bortskaffe maskinen på en miljømæssig bæredygtig måde i henhold til det, der er fastlagt i direktiv **2013/56/EU**

eller aflevere den til en godkendt genbrugsstation. Ved bortskaffelse af maskinen skal man altid overholde gældende lovgivning i brugslandet:

- Maskinen frakobles strømforsyningen, væsker udtømmes, og maskinen rengøres.
- Maskinen adskilles derefter og delene samles i grupper af ensartede materialer (plasticmaterialer i henhold til det, der er angivet med genbrugssymbol, metaller, gummi, emballager). For komponenter, der indeholder forskellige materialer, kontaktes de relevante kompetente

FEJL	BESKRIVELSE	LYSDIODE	SIGNALTYPE
I2T BØRSTER	Overbelastning af børstemotor	Børster (E33)	Blinker langsomt (hver 800 mS)
BØRSTESTANDSNING	Kortslutning på børstemotor (spidsstrøm over de af kortet tilladte grænser)	Børster (E33)	Skittevis to hurtige blink og en pause på 1 sekund
I2T SUGNING	Overbelastning af sugemotor	Sugning (E34)	Blinker langsomt (hver 800 mS)
SUGNINGSSTANDSNING	Kortslutning på sugemotor (spidsstrøm over de af kortet tilladte grænser)	Sugning (E34)	Skittevis to hurtige blink og en pause på 1 sekund
MAKSIMAL TEMPERATUR	Kortets temperatur overskrider den maksimale værdi på 80°C	Børster og Sugning (E33, E34)	Blinker hurtigt
BATTERI I OPLADNING	Kortet har registreret, at batteriopladeren er forbundet	Gul (E38)	Blinker hvert sekund i 400 mS og herefter middelhastighed
START MED TILSTEDEVÆRENDE OPERATØR	Kortet er blevet sat i gang med operatørtilstedeværelsesgrebet aktiveret	Gul (E38)	Blinker hvert sekund i 100 mS og herefter høj hastighed
MAKSIMUM BATTERI	Kortet har registreret, at batteriets værdi er højere end den maksimalt tilladte	Gul (E38)	Skittevis fem hurtige blink og en pause på 1 sekund

virksomheder. Hver enkelt af de ensartede grupper bortskaffes i henhold til loven om genbrug af materialer.

Det anbefales desuden at uskadeliggøre de dele af maskinen, der kan være farlige, især for børn.

## 10.2. SKROTNING (WEE)



**Som indehaver af et elektriske eller elektronisk apparat, forbyder loven (i overensstemmelse med direktiv 2012/19/EU vedrørende korrekt bortskaffelse af brugt elektrisk og elektronisk udstyr og national lovgivning for EU-medlemsstater, som har gennemført dette direktiv) bortskaffelse af dette produkt og dets elektriske/elektroniske tilbehør som almindeligt husholdningsaffald og påbyder bortskaffelse gennem de lokale genbrugsstationer.**

Bortskaffelse af produktet kan ske gennem forhandleren ved køb af et nyt produkt, som svarer til det, der skal bortskaffes.

Hvis man efterlader produktet i naturen, kan der opstå alvorlige skader på miljøet og menneskets sundhed. Symbolet repræsenterer en affaldsbeholder til husholdningsaffald, og det er strengt forbudt at anbringe apparatet i en sådan beholder. Manglende opfyldelse af direktiv 2012/19/EU og gennemførte dekret fra de forskellige medlemsstater kan give bødestraf.



1. GENEL BİLGİLER
  - 1.1. KILAVUZUN AMACI
  - 1.2. TERMİNOLOJİ VE SEMBOL LEJANDI
  - 1.3. ÜRÜN ÖZELLİKLERİ
  - 1.4. ÖZEL KULLANIM
  - 1.5. TEKNİK MODİFİKASYONLAR
2. GÜVENLİK BİLGİLERİ
  - 2.1. BAŞLICA ÖNERİLER
  - 2.2. SES VE TİTREŞİMLER
3. YÜKLEME-BOŞALTMA BİLGİLERİ
  - 3.1. AMBALAJ KALDIRMA VE TAŞIMA
  - 3.2. TESLİMATTA Kİ KONTROLLER
  - 3.3. AMBALAJDAN ÇIKARMA
  - 3.4. KOLUN MONTAJI VE AYARLANMASI
  - 3.5. KALDIRMA VE TAŞIMA: MAKİNE, AKÜ VE AKÜ ŞARJ CİHAZI
4. TEKNİK BİLGİLER
  - 4.1. GENEL TANIM
  - 4.2. AKÜLER
  - 4.3. AKÜ ŞARJ CİHAZI
  - 4.4. AKÜ
  - 4.5. MAKİNE
  - 4.6. AKÜ BOŞALTMA GÖSTERGESİ YAPILANDIRMASI
  - 4.7. AKSESUARLAR
5. TAKMA BİLGİLERİ
  - 5.1. AKÜNÜN HAZIRLANMASI
  - 5.2. AKÜNÜN TAKILMASI VE HAZIRLANMASI
  - 5.3. AKÜ ŞARJ CİHAZI KONFIGÜRASYONU
  - 5.4. MAKİNENİN HAZIRLANMASI
6. ÇALIŞMA BİLGİLERİ
  - 6.1. AKÜNÜN ŞARJ EDİLMESİ
  - 6.2. FIRÇANIN TAKILMASI / SÖKÜLMESİ
  - 6.3. MAKİNENİN YERİNİN DEĞİŞTİRİLMESİ
  - 6.4. YER SİLİCİ MONTAJI
  - 6.5. YER SİLİCİ SÖKÜMÜ
  - 6.6. YER SİLİCİ LASTİKLERİNİN DEĞİŞTİRİLMESİ
  - 6.7. SIÇRAMA KORUYUCUSUNUN TAKILMASI / SÖKÜLMESİ
  - 6.8. AKSESUAR TAKMA/SÖKME VE AYARLAMA (FIRÇALAR, TAMPON SÜRÜCÜLERİ VE AŞINDIRICI DİSKLER)
  - 6.9. DETERJAN ÇÖZELTİSİ HAZNESİNİN DOLDURULMASI VE BOŞALTILMASI
    - 6.9.1. DETERJAN ÇÖZELTİSİ DOLDURMA DÜZEYİNİN GÖRÜNTÜLENMESİ
    - 6.9.2. DETERJAN ÇÖZELTİSİ BOŞALTILMASI
  - 6.10. TOPLAMA HAZNESİNİN BOŞALTILMASI
  - 6.11. DETERJAN ÇÖZELTİSİNİN MİKTARINI AYARLAMA
  - 6.12. MAKİNENİN SÜRÜLMESİ
  - 6.13. ÇALIŞMA METODU
  - 6.13.1. HAZIRLIK VE UYARILAR
  - 6.13.2. AKÜ ŞARJ DURUMUNU KONTROL EDİN
  - 6.14. DIREK OVMA VEYA AZ KİRLİ YÜZEYLER İÇİN
  - 6.14.1. DOLAYLI OVMA VEYA ÇOK KİRLİ YÜZEYLER İÇİN
  - 6.14.2. OVMA SONRASI İŞLEMLER
  - 6.15. MODEL AC 230V ÖZEL KULLANIM NORMATIĞI
7. BAKIM
  - 7.1. HAZNELER
  - 7.2. DETERJAN ÇÖZELTİSİ FİLTRESİ
  - 7.3. EMME HORTUMU
  - 7.4. YER SİLİCİ
    - 7.4.1. YER SİLİCİNİN SÖKÜMÜ
    - 7.4.2. YER SİLİCİ LASTİKLERİNİN DEĞİŞTİRİLMESİ
  - 7.5. AKSESUARLAR
  - 7.6. MAKİNE GÖVDESİ
  - 7.7. AKÜLER
  - 7.8. PERİYODİK BAKIM
  - 7.9. ÖNERİLEN YEDEK PARÇALAR
8. SORUN ÇÖZME KILAVUZU
  - 8.1. MAKİNE ÇALIŞMIYOR
  - 8.2. MAKİNE ÖNE DOĞRU HAREKET ETMİYOR
  - 8.3. FIRÇALAR DÖNMÜYOR
  - 8.4. DETERJAN ÇÖZELTİSİ HIÇ GELMİYOR VEYA ÇOK AZ GELİYOR
  - 8.5. EMME YOK
  - 8.6. YETERSİZ EMME
  - 8.7. FIRÇA MOTORU VEYA EMME MOTORU DURMUYOR
  - 8.8. YER SİLİCİ ETKİN BİR ŞEKİLDE TEMİZLEMİYOR YA DA KURULAMIYOR
  - 8.9. AKÜ ŞARJ CİHAZI ÇALIŞMIYOR
  - 8.10. AKÜLER ŞARJ ETMİYOR YA DA ŞARJ TUTMUYOR
9. ALARMLAR LEJANDI
10. GARANTİ ŞARTLARI
  - 10.1. BERTARAF ETME
  - 10.2. BERTARAF ETME (WEE)

## **1. GENEL BİLGİLER**

### **1.1. KILAVUZUN AMACI**

Okuma ve çeşitli konuları aramayı daha kolaylaştırmak için dilinizdeki bölümün başındaki dizin bölümüne bakınız.

Bu kılavuz, üretici tarafından hazırlanmıştır ve ürünün entegre bir parçasıdır. Bu nedenle imha edilene dek makinenin tüm servis ömrü için güvenli bir yerde tutulmalıdır.

## 2. GÜVENLİK BİLGİLERİ

### 2.1. BAŞLICA ÖNERİLER

☞ **Makineyi çalıştırmadan, kullanmadan, makine üzerinde herhangi bir programlanmamış veya rutin bakım veya herhangi bir başka müdahalede bulunmadan önce "kullanım kılavuzunu" dikkatli bir şekilde okuyun.**

△ **Bu kılavuz ile aküler ve akü şarj cihazlarının kılavuzlarında bulunan tüm talimatlara sıkıca uyun (uyarılar ve tehlike uyarılarına özellikle dikkat ederek).**

Üretici, yukarıda belirtilen talimatlara uymamasına bağlı mal hasarı veya yaralanmalardan sorumlu tutulamaz.

☞ Makineyi kullanmadan önce her parçanın doğru konumda olduğundan emin olun.

△ Makine sadece uygun eğitimi almış, becerilerini kanıtlamış ve kullanmak üzere açık bir şekilde atanmış personel tarafından kullanılabilir. İzinsiz kullanımı önlemek için makineyi kullanılmadığında yetkisiz personelin erişiminin engellendiği bir yerde tutun.

△ **Bu cihaz, fiziksel, duysal veya zihinsel engelleri olan veya deneyim ve/veya bilgi eksikliği bulunan kişiler (çocuklar dahil) tarafından kullanılmak üzere üretilmemiştir. – Cihazla oynamamalarını sağlamak için çocuklar gözetim altında tutulmalıdır.**

△ Çocukların makineyi kullanması yasaktır.

△ Özellikle tasarlandığı kullanım dışında herhangi bir amaçla bu makineyi çalıştırmayın. Kullanılacağı bina tipini değerlendirin ve mevcut güvenli düzenlemeleri ve koşullarına kesinlikle uyun.

☞ Makineyi yeterli aydınlatma olmayan yerlerde, patlayıcı bulunan ortamlarda, zararlı kir bulunduğunda (toz, gaz, vs.), yollarda veya halka açık geçitlerde ve genel olarak dış ortamlarda kullanmayın.

△ Makinenin çalışma sıcaklığı aralığı +4°C ila +35°C'dir; kullanılmadığında makineyi +10°C ve +50°C sıcaklık aralığındaki kuru ve korozif olmayan bir ortamda muhafaza edin.

Makineyi herhangi bir koşul altında kullanırken öngörülen nem oranı %30 ve %95 arasında değişmelidir.

☞ **Seyreltilmiş olsa bile asla sıvılar, gazlar, kuru tozlar, asitler ve solventler (örn. tiner, aseton, vs.), yanıcı ya da patlayıcı maddeleri (örn. benzin, akaryakıt, vs) asla kullanmayın veya vakumlamayın, yanıcı veya akkor haline gelmiş cisimleri asla vakumlamayın.**

△ Makineyi %2'dan daha dik eğimler veya rampalarda kullanmayın, küçük eğimlerde

makineyi yanlamasına kullanmayın, her zaman dikkatli kullanın ve asla geriye doğru hareket ettirmeyin. (Maks. taşıma aralığı Eğitim 10%) Makineyi daha dik rampalar veya eğimlerde naklemeden devrilme ve/veya kontrolsüz hızlanmaları önlemek için çok dikkatli olun. Sadece en düşük hızı kullanın! Makine rampalar ve/veya merdivenlerde sadece fırça başı ve yer silici yerden kaldırılmışken kullanılabilir.

△ **Makineyi asla eğimli alanda park etmeyin.**

☞ Motorlar çalışırken makine asla gözetimsiz bırakılmamalıdır, kazara herhangi bir şekilde hareket etmemesini sağlayarak ve elektrik güç beslemesinden ayrılarak sadece motorları kapatıktan sonra gözetimsiz bırakılabilir.

☞ Makinenin kullanılmakta olduğu alanda başka hiç kimsenin, özellikle de çocukların olmadığından emin olun.

△ Makineyi insan/nesne taşımak veya nesne çekmek için kullanmayın. Makineyi çekmeyin.

☞ Makineyi herhangi bir nedenle herhangi bir ağırlık için destek yüzeyi olarak kullanmayın.

△ Havalandırma ve ısı dağıtma açıklıklarını bloke etmeyin.

△ Güvenlik cihazlarını sökmeyin, modifiye etmeyin veya devre dışı bırakmayın.

△ Operatör güvenliğini sağlamak için her zaman bireysel güvenlik cihazları kullanın: önlükler veya koruyucu iş tulumları, kaymaz ve su geçirmez ayakkabılar, lastik eldivenler, gözlükler ve kulaklıklar ve solunum yolunu korumak için maskeler. Çalışmaya başlamadan önce kolyeler, saatler, kravatlar ve ciddi yaralanmalara neden olabilecek diğer nesnelere çıkarın.

△ Ellerinizi hareketli parçaların arasına koymayın.

☞ Öngörülenlerden farklı deterjanlar kullanmayın ve ilgili güvenlik belgelerinde belirtilen talimatlara uyun. Deterjanlar çocukların erişemeyeceği bir yerde saklanmalıdır. Gözlerle temas etmesi durumunda bol miktarda suyla hemen durulayın ve yutulursa hemen doktora danışın.

△ Akü şarj cihazı güç soketlerinin etkin bir topraklama sistemine bağlandığından ve manyeto termik ve diferansiyel devre kesicileri tarafından korunduğundan emin olun.

☞ Makinede jel aküler kullanacaksanız kontrol panelindeki akü güç göstergesinin düzgün ayarlandığından emin olun. Bayiinize başvurun.

△ Akü üreticisi talimatlarına ve yasal mevzuata mutlaka uyun. Aküler, yüzey sızıntı akımlarını önlemek için her zaman temiz ve kuru olmalıdır. Aküleri metalik toz gibi yabancı maddelerden koruyun.

☞ Aletleri akülerin üstüne koymayın: Kısa devre veya patlamaya neden olabilirler.

△ Temizlemek için asla makine üzerine su

püskürtmeyin.

☞ Toplanan sıvılar, çalışma işlemleri sırasında toplanan organik ve inorganik materyalin yanı sıra deterjanlar, dezenfektanlar, su içerir: bunları yürürlükteki yasal mevzuata göre imha edin.

△ Makine arızalanırsa ve/veya verimsiz çalışırken hemen kapatın (elektrik güç beslemesinden veya akülerden ayrılarak) ve kurcalamayın.

Üreticinin teknik servis merkezlerinden biriyle temas kurun.

☞ Tüm bakım veya aksesuar değiştirme işlemleri, yeterli aydınlatma bulunan ortamlarda ve sadece akü soketini ayırarak makineyi elektrik güç beslemesinden ayırdıktan sonra gerçekleştirilmelidir.

☞ Elektrik sistemi üzerindeki tüm çalışma ve tüm bakım ve onarım işlemleri (özellikle de bu kılavuzda açıkça anlatılmayanlar) sadece yetkili servis merkezleri veya sektörde ve geçerli günlük düzenlemelerinde uzman teknik personel tarafından gerçekleştirilmelidir.

☞ Ekipmanın herhangi bir sorun olmadan güvenli bir şekilde çalışmasını garanti eden, yalnızca üretici tarafından sağlanan orijinal aksesuarlar ve yedek parçalar kullanılabilir. Diğer makineler veya diğer kitlerden sökülen parçaları yedek parça olarak kullanmayın.

☞ Her kullanımdan önce makineyi kontrol edin ve özellikle akü şarj kablosu ve soketin iyi durumda ve kullanıma için güvenli olduğunu kontrol edin. Mükemmel durumda değilse yetkili uzman arızalı parçaları onarana dek herhangi bir nedenle makineyi kullanmayın.

☞ Köpük veya sıvı kaçağı fark edilirse emme motorunu hemen kapatın.

☞ Makineyi, paspaslar, halılar, vs gibi tekstil döşemeler üzerinde kullanmayın.

Hortumlar üzerindeki parafin, köpüklü deterjanların kullanımı veya yayılmalar makinede ciddi sorunlara neden olabilir ya da hortumları tıkayabilir.

## 2.2. SES VE TİTREŞİMLER

Son sayfaya bakın.

## 3. YÜKLEME-BOŞALTMA BİLGİLERİ

### 3.1. AMBALAJ KALDIRMA VE TAŞIMA

△ Tüm kaldırma veya taşıma işlemleri sırasında kazara devrilmesi veya düşmesini önlemek için ambalajlı makinenin güvenli bir şekilde bağlandığından emin olun.

Taşıma aracını yükleme ve boşaltma işlemleri yeterli ışıkla gerçekleştirilmelidir.

Ambalajlı makine, herhangi bir ambalaj parçasına hasar verilmediğinden/çarpılmadığından, devrilmediğinden ve yere koyarken çok dikkatli olduğundan emin olarak uygun cihazlarla

kullanılmalıdır.

☞ Tüm bu talimatlar aküler ve akü şarj cihazı için de geçerlidir.

### 3.2. TESLİMATTAKİ KONTROLLER

☞ Mallar taşıyıcı tarafından teslim edilirken (makine, akü veya akü şarj cihazı) ambalaj ve içeriğinin durumunu dikkatli bir şekilde kontrol edin. İçerik hasar görmüşse taşıyıcıyı bilgilendirin ve malları kabul etmeden önce telafi talebi sunma hakkınızı yazılı olarak muhafaza edin (doküman üzerinde "muhafaza" kelimesini seçin).

### 3.3. AMBALAJDAN ÇIKARMA

△ Kaza riskini sınırlamak için koruyucu giysiler giyin ve uygun aletler kullanın.

Makine karton bir koliyle paketlenmiş ise aşağıdaki adımları gerçekleştirin:

- plastik bantları kesmek ve çıkarmak için makas kullanın.

- Karton koliiyle paketlenen materyalin üstünden kaydırarak çıkarın.

- İçerideki sargıları çıkarın ve içeriğini kontrol edin (kullanım ve bakım kılavuzu, akü şarj cihazı soketi)

- Makineyi palete sabitleyen metalik braketler veya plastik şeritleri çıkarın.

- Fırçalar ve yer siliciyi ambalajdan çıkarın.

- Yer ve palete sıkıca bağlanmış eğimli bir yüzey kullanarak makineyi paletten çıkarın (arkaya doğru iterek).

Makine tahta bir kafes içine yerleştirilmişse:

- üsttekenden başlayarak tüm tahta kenarları paletten ayırın.

- Makine çevresine sarılan koruyucu filmi çıkarın.

- Makineyi palete sabitleyen metalik braketler veya plastik şeritleri çıkarın.

- Fırçalar ve yer siliciyi ambalajdan çıkarın

- Yer ve palete sıkıca bağlanmış eğimli bir yüzey kullanarak makineyi paletten çıkarın (arkaya doğru iterek).

Opsiyonel akü şarj cihazı (ambalajın üstünden çıkarmak için özel kolları tutarak) ve opsiyonel aküyü çıkarmak için aynı önlemleri alın ve aynı talimatlara uyun.

Makineyi tüm ambalajlardan çıkardıktan sonra özel bölümde mevcut talimatlara göre aksesuarlar ve aküleri takmaya başlayın.

Başka bir yere ya da yetkili servis merkezlerine taşıma sırasında makine ve aksesuarları korumak için gerekli olabileceklerinden ambalajın tüm parçalarını saklayın. Saklanmayacaksa, ambalaj yürürlükteki mevzuata uygun olarak bertaraf edilebilir.

### 3.4. KOLUN MONTAJI VE AYARLANMASI

- Kolu kendisine ayrılan yere yerleştirin.

19† Kolu istenilen yüksekliğe sabitleyin ve 2

düğmeyi vidalayın (Foto B-21).

- Emme hortumunu, toplama haznesi üzerindeki yerine yerleştirin (Foto A-3).

- Anderson güvenlik soketini (Foto B-18) kendisine ayrılan prize takın (Foto B-17).

### 3.5. KALDIRMA VE TAŞIMA: MAKİNE, AKÜ VE AKÜ ŞARJ CİHAZI

△ Makineyi kaldırmak için asla forklift kullanmayın, şasi üzerinde makineyi direk olarak kaldırmak için kullanılabilecek hiçbir yer yoktur. Makineyi ambalajlamaya ve taşımaya hazırlamadan önce:

- Toplama haznesi ve deterjan solüsyonu haznesini boşaltın.

- Yer silici ve fırçalar veya tampon sürücülerini çıkarın

- Aküleri ayırın ve sökün.

Eğimli bir yüzey kullanarak makineyi orijinal palet (veya ağırlığı taşıyabilecek ve makinenin genel boyutları için yeterince büyük bir dengi) üzerine yerleştirin.

Metalik braketler veya parçaların ağırlığını taşıyabilecek başka elemanlar kullanarak makine ve yer siliciyi sağlam bir şekilde paletle bağlayın. Paleti makine ile kaldırın ve taşıma aracına yükleyin.

Taşıma aracına bağlı ipler kullanarak makine ve paleti sabitleyin.

Alternatif olarak özel taşıma araçları kullanırken, tüm parçalar ve makinenin kendisinin taşıma sırasında sert darbeler, nem, titreşimler ve kazara hareketlere karşı korunmasını sağlayarak paletsiz makineyi itmek için eğimli rampalar kullanın.

Akü kutularında kullanım için uygun aletlerin kancalanabileceği delikler mevcuttur.

△ Aküyü kaldırmak veya yerleştirmek için (makine bölmesine) sadece mevcut yüklerin ağırlığını taşıma ve çalıştırma için uygun ekipman (kablolar, delikli halkalar, vs.) ve personeli kullanın. Taşıma sırasında özel üretici kılavuzundakilerle birlikte makine için sağlanan aynı talimatlara uyun ve aynı önlemleri alın.

Akü şarj cihazı dikey ve yatay olarak destekleri üzerinde nakledilebilir. Özel üretici kılavuzundakilerle birlikte makine için sağlanan aynı talimatlara uyun ve aynı önlemleri alın.

## 4. TEKNİK BİLGİLER

### 4.1. GENEL TANIM

### 4.2. AKÜLER

Yapı tipinden bağımsız olarak akü performansları her zaman boşaltma periyodunu ifade eden süre kapasitesiyle belirtilir. Başka bir önemli değer, olası boşaltımların sayısıdır. Boşaltım periyodu genelde 20 saat (C20 veya 20h veya açık olarak belirtilmemiş) veya 5 saat (C5 veya 5h) olarak

belirtirirken kapasite saatteki amp olarak ifade edilir (Ah). Boşaltım/dolum devirleri, akünün en iyi koşullar altında şarj tutabilme sayısını ifade eder, yani tüm gerekli önlemlere uyarken faydalı akü servis ömrünü ifade eder.

Dolayısıyla akünün kapasitesi enerjiyi (akımı) ne kadar hızlı kullandığına bağlı olarak değişir. C5 veya C20 olarak ifade edilen kapasite değerlerinde böyle bir farklılık olmasının nedeni budur. Bu faktörler, piyasada mevcut ürünleri kendinizinkilerle karşılaştırırken hesaba katılmalıdır.

📦 Fiziksel hasar ve ekonomik kaybı önlemek için akü kılavuzuna bakınız.

- Jel modül aküsü: bu tipte akü bakım gerektirmez ve tekrar şarj etmek için özel ortamlar gerektirmez (herhangi bir zararlı gaz yaymadığından) dolayısıyla şiddetle tavsiye edilir.

△ Sunduklarımızla aynı teknik özelliklerdeki aküler ve akü şarj cihazlarının aynı sonuçları üretecek olması beklenmemelidir. Sadece bu elemanlar arasındaki mükemmel uyum (jel aküler ve akü şarj cihazları) performansı, servis ömrünü ve güvenliği ve yatırım yapılan ekonomik değeri güvenceye alacaktır

△ **Makine, kullanılan akü türüne göre ayarlanmalıdır:**

**Pb – GEL – Li.**

**Varsayılan ayar, GEL aküleri içindir. Ayar değişimi için Servis Merkezi ile temasa geçin.**

### 4.3. AKÜ ŞARJ CİHAZI

Bu yüksek frekanslı akü şarj cihazı tipi çalışma ve servis ömürlerini uzatarak aküleri verimli bir şekilde şarj eder. Yapılandırılabilir olmasının yanı sıra çok yönlü bir çözüm sunar.

△ **Sunduklarımızla aynı teknik özelliklerdeki aküler ve akü şarj cihazlarının aynı sonuçları üretecek olması beklenmemelidir. Sadece bu elemanlar arasındaki mükemmel uyum (jel aküler ve akü şarj cihazları) performanslar, servis ömrü ve güvenlik ve yatırım yapılan ekonomik değeri güvenceye alacaktır.**

### 4.4. AKÜ

Jel aküler takılmaya hazırdır:

Pozitif kutup - kırmızı

Negatif kutup – siyah.

### 4.5. MAKİNE

#### Foto A

1 Direksiyon

2 İndirme/kaldırma kolu (emniyet şalteri)

3 Emme hortumu

- 4 Emme kapağı ve toplama haznesine giriş kapağı
- 5 Toplama haznesi
- 6 Çözeltili haznesi
- 7 Toplama haznesi boşaltma hortumu tapası
- 8 Toplama haznesi boşaltma hortumu
- 9 Çözeltili haznesi doldurma tapası
- 10 Yön ayarı düğmesi
- 11 Tampon tekerleği
- 12 Sıçrama koruyucu

#### **Foto B**

- 13 **Kontrol paneli**
- 14 Elektronik kontrol kartı kapağı
- 15 Araç üzeri akü şarj cihazı
- 16B Akü şarj cihazı fişi
- 16 Besleme kablosu (sadece AC 230V)
- 17 Akü güvenlik soketi yuvası (Anderson)
- 18 Akü güvenlik soketi (Anderson)
- 19 Yer silici kaldırma/indirme kolu
- 20 Arka tekerlek
- 21 Sabitleme düğmesi ve kolun ayarlanması
- 46 Deterjan çözeltisi doldurma düzeyinin görüntülenmesi. Deterjan çözeltisi boşaltması.

#### **Foto C**

- 22 Deterjan çözeltisi çıkış akışı ayar musluğu
- 23 Filtre onunla ilgili deterjan çözeltisi haznesinin (20 Arka tekerlek)

#### **Foto E**

##### (13) **Kontrol paneli**

- 32 Ana şalter ON/OFF:  
"LED" göstergesi yanıyor = ON AÇIK çalışma.  
"LED" göstergesi kapalı = OFF KAPALI çalışma.
- 32A "LED" İndirme/kaldırma kolu  
"LED" göstergesi yanıyor = ON AÇIK çalışma.  
"LED" göstergesi kapalı = OFF KAPALI çalışma.
- 33 "LED" İndirme/kaldırma kolu:  
"LED" göstergesi yanıyor = ON AÇIK çalışma.  
"LED" Gösterge yanıp sönüyor = ekonomik çalışma.  
"LED" göstergesi kapalı = OFF KAPALI çalışma.
- 34 Emiş motoru şalteri:  
"LED" göstergesi yanıyor = ON AÇIK çalışma.  
"LED" Gösterge yanıp sönüyor = ekonomik çalışma.  
"LED" göstergesi kapalı = OFF
- 35 Deterjan ve çözelti ve fırça kavrama şalteri:  
Gösterge yanıyor = çözelti çıkar.  
Gösterge kapalı = çözelti çıkmıyor ve fırçayı 93

çıkartmak mümkündür.

- 36 Akünün şarj durumunu gösteren ışıklı gösterge
- 37 Yeşil LED – şarjlı akü
- 38 Sarı LED – şarjlı akü 50%
- 39 Kırmızı LED – akü boşalmış

#### **Foto F**

- 40 Emiş filtresi
- 41 2 x 12V'lık akülü akü bölümü
- 42 Akü bağlantı şeması
- 43 Şamandıra

#### **Foto G**

- (27) Emme hortumu bağlantı rakoru
- 44 Yer silici desteği
- 45 Yer silici tespit düğmesi

#### **Foto H**

- 44 Yer silici desteği
- (28) Yer silici tespit pimi

#### **Foto I**

- 24 Yer silici çıtaları tespit somunları
- 25 Yer silici lastiğinin ön tespit çıtası
- 26 Yer silici ön lastiği
- 27 Emme hortumu bağlantı rakoru
- 28 Yer silici tespit pimi
- 29 Yer silici arka lastiği
- 30 Yer silici lastiğinin tespit çıtası
- 31 Yer silici lastikleri sökme kolları

### **4.6. AKÜ BOŞALTMA GÖSTERGESİ YAPILANDIRMASI**

Satın alımı aşamasında elektronik kart, JEL aküleri için yapılandırılmıştır.

### **4.7. AKSESUARLAR**

Makine satıcınız fırçalar, tampon sürücüler, diskler, vs gibi tüm mevcut aksesuarların tam ve güncellenmiş listesini sağlayabilir.

## **5. TAKMA BİLGİLERİ**

### **5.1. AKÜNÜN HAZIRLANMASI**

▲ Kullanılan akülerin teknik özellikleri, teknik özellikler bölümünde belirtilenlerle aynı olmalıdır. Farklı akülerin kullanılması makinede ciddi hasara neden olabilir ya da daha sık şarj edilmelerini gerektirebilir.

☹ Takma veya herhangi bir tipte akü bakımı yapma sırasında kazaları önlemek için operatör, yeterli güvenlik aksesuarlarına sahip olmalıdır. Açık alevlerden uzakta çalışın, akü kutuplarına kısa devre yaptırmayın, kıvılcım çıkarmayın ve sigara içmeyin.

## 5.2. AKÜNÜN TAKILMASI VE HAZIRLANMASI

△ Bu işlemler, uzman personel tarafından gerçekleştirilmelidir.

İki haznenin boş olduğundan emin olun. Değilse özel prosedüre göre boşaltın.

Toplama haznesini kaldırın ve yerinden çıkarın: bu, akü bölmesine yukarıdan erişim sağlar.

(Foto B-17)(Foto B-18) **Akü kablo demetine ait Anderson soketini, makine kablo demetine ait Anderson soketinden ayırın.**

Soketleri her zaman elle tutun ve asla kabloları çekmeyin.

 **Terminaleri sadece aynı sembolle işaretli kutulara bağlayarak akü kablo demetini aküye bağlayın (kırmızı kablo demeti "+", siyah kablo demeti "-")! Akü kısa devresi patlamaya neden olabilir.**

Paneldeki tüm kontrollerin "0" konumunda olduğunu veya durduğunu kontrol ettikten sonra akü soketini makine soketine bağlayın.

△ Herhangi bir kabloyu ezmemeye dikkat ederek akü bölmesini kapatın (toplama haznesini indirerek).

## 5.3. AKÜ ŞARJ CİHAZI KONFIGÜRASYONU

Makinede JEL aküleri için yapılandırılmış akü şarj cihazı mevcuttur. Şarj cihazının ayarlarının değiştirilmesi için üreticinin kılavuzunu okuyun.

Makine fabrikada Akü ve Akü Şarj Ünitesi ile donatılmış ise, makinenin ve akü şarj ünitesinin ayarları üretici tarafından gerçekleştirilir.

Donanımda değişiklik olması, başka bir ifade ile akü ve akü şarj ünitesi türünün farklı olması durumunda, hem makinenin ayarı hem de akü şarj ünitesinin şarj eğrisinin ayarlanması için her zaman yetkili servis merkezine başvurulması tavsiye olunur.

Genel ilke olarak, aşağıda sıralanan kriterler geçerlidir:

**Pb-asit e JEL aküleri için:** şarj akımı, Ah-C20 cinsinden kapasitenin yaklaşık %10/12'si

**Lityum aküleri için:** şarj akımı, Ah cinsinden kapasitenin yaklaşık %40'ı

**Belirtilen hususlara uyulmaması, aküde ciddi hasara ve garantinin hükümsüz hale gelmesine neden olabilir.**

## 5.4. MAKİNEİNİN HAZIRLANMASI

△ Çalışmaya başlamadan önce kaymaz ayakkabı, eldiven ve çalışma ortamına göre gerekli kabul edilen veya kullanılan deterjan tedarikçisi tarafından belirtilen herhangi bir başka kişisel koruma cihazını kullanın.

 Çalışmaya başlamadan önce aşağıdakileri

yapın. Bu adımların detaylı açıklaması için ilgili bölümlere bakın:

Akü şarj seviyesini kontrol edin ve gerekliyse şarj edin.

Yüzey ve yapılan iş için uygun fırçalar veya tampon sürücülerini takın (aşındırıcı disklerle birlikte).

Yer siliciyi takın, emme hortumuna sıkıca takıldığını ve bağlandığını ve kurutma kayışlarının çok aşınmış olmadığını kontrol edin. Toplama haznesinin boş olduğundan emin olun. Değilse tamamen boşaltın.

Deterjan çözeltisi bırakma kontrolünü kontrol edin ve tamamen kapatın.

Deterjan çözeltisi haznesini arka delikten yeterli yoğunlukta temiz su ve köpüksüz deterjan karışımıyla doldurun.

 Riskleri önlemek için engelsiz ve büyük bir yüzeyde testler yaparak makine hareketlerini öğrenin.

Temizlik ve ekipman servis ömrü bakımından en iyi sonuçlar elde etmek için aşağıdaki basit ancak önemli işlemleri gerçekleştirmelisiniz:

- Tüm olası engelleri yoldan kaldırarak çalışma alanını belirleyin, yüzey çok genişse bitişik ve paralel dikdörtgen alanlarda çalışın.

- Temizlenmiş alanların üzerinden geçmeyi önlemek için düz bir çalışma yörüngesi seçin ve en uzak alandan çalışmaya başlayın.

## 6. ÇALIŞMA BİLGİLERİ

### 6.1. AKÜNÜN ŞARJ EDİLMESİ

İlgili bölümde mevcut talimatlara göre akü şarj cihazını hazırlayın ve kontrol edin.

 Akü üreticisinin kullanım ve güvenlik kılavuzunda belirtilen adımları izleyin (akü bakım bölümüne bakın).

Makinede jel aküler (bakım gerektirmeyen) mevcutsa burada aşağıda belirtilen talimatlara uyun.

Soketleri elinizle tutun, kabloları kullanarak çekmeyin.

### 6.2. FIRÇANIN TAKILMASI / SÖKÜLMESİ

△ Fırçalar veya tampon sürücülerini ve aşındırıcı diskler mükemmel şekilde takılmamışsa makineyi asla kullanmayın.

#### Montaj için:

Fırçayı zeminin üzerine yerleştirin;

Uygun kolu kullanarak yer siliciyi kaldırın (Fotoğraf B-19).

Gidonu sıkıca tutun (Foto A-1) ve kolu yukarıda tutarak makinenin ön kısmını kaldırın, bu arada



makineyi arka tekerlekler üzerinde döndürün (Foto C-20); fırçanın bağlantı flanşının makinenin metal bağlantısının altında olmasına özen göstererek fırçanın üzerine yerleştirin. Kumanda panelinde (Foto E-13) bulunan ana şalteri kullanarak makineyi çalıştırın (Foto E-32). Fırçanın dönüşünü özel şalter (Foto E-33) ile ayarlayın ve fırçanın dönüşünü indirme/kaldırma kolu (Foto A-2) ile çalıştırın: bu şekilde fırça otomatik olarak bağlanacaktır. Tampon sürücünün montajı için aynı prosedürü izleyin.

⚠ Fırça sıralarının uzunluğunun 1 cm'nin altına inmesine izin vermeyin.

⚠ Aşındırıcı disklerin kalınlığının 1 cm'nin altına inmesine izin vermeyin.

Aşırı aşınmış fırçalar veya aşırı ince aşındırıcı disklerle çalışmak makineye veya yere hasar verebilir. Çalışmaya başlamadan önce bu parçalardaki aşınmayı düzenli olarak kontrol edin.

### **Sökme veya değiştirme için:**

Emme motorunun ve fırça motorunun kapalı olduklarından emin olun (ilgili göstergeler de kapalı olmalıdır).

Uygun kolu kullanarak yer siliciyi kaldırın (Foto B-19).

Gidonu sıkıca tutun (Foto A-1) ve kolu yukarıda tutarak makinenin ön kısmını kaldırın, bu arada makineyi arka tekerlekler üzerinde döndürün; Bir kumanda kolunu çalıştırın ve aynı anda düğmeye basın (Foto E-35).

Bu sayede fırça otomatik olarak ayrılacaktır. Tampon sürücünün sökümü için aynı prosedürü izleyin.

### **6.3. MAKİNEİNİN YERİNİN DEĞİŞTİRLMESİ**

Çalışmakta olmayan makinenin yerinin değiştirilmesinde aşağıda yer alan prosedürü uygulayın:

Kumanda panelinde (Foto E-13) bulunan ana şalteri kullanarak makineyi kapatın (Foto E-32) Uygun kolu kullanarak yer siliciyi kaldırın (Foto B-19).

Gidonu sıkıca tutun (Foto A-1) ve kolu yukarıda tutarak makinenin ön kısmını kaldırın, bu arada makineyi arka tekerlekler üzerinde döndürün.

Makineyi bu konumda muhafaza ederek çalıştırılacağı yada depolanacağı yere kadar itin.

### **6.4. YER SİLİCİ MONTAJI**

Uygun kolu kullanarak yer siliciyi kaldırın (Foto B-19).

Yer silicinin tespit pimlerini (Foto H-28) yer silicinin desteğinde bulunan deliklere geçirin

(Foto H-44).

Yer siliciyi, iki kolu (Foto G-45) yer silicinin tespit pimlerinin üzerine vidalamak sureti ile (Foto G-28) tespit edin.

Makineden gelen emme hortumunu yer silicinin gövdesinin üzerinde bulunan rakora sıkıca takın (Foto G-27).

### **6.5. YER SİLİCİ SÖKÜMÜ**

Uygun kolu kullanarak yer siliciyi kaldırın (Foto B-19).

Emme hortumunu yer silicinin gövdesinin üzerinde bulunan rakordan ayırın (Foto G-27).

İki kolu gevşetin (Foto G-45).

Yer silici desteğini kaldırın (Foto H-44).

Yer siliciyi sıyırın.

### **6.6. YER SİLİCİ LASTİKLERİNİN DEĞİŞTİRİLMESİ**

Yer siliciyi desteğinden ayırın (bakınız 7.5).

Kolları tamamen gevşetin (Foto I-31) ve yer silici lastiğinin tespit sacını çitasını sökün (Foto I-30).

Tespit somunlarını (Foto I-24) sökün ve ön tespit çitasını sökün (Foto I-25); kauçuk lastikleri, bir ucundan çekerek yer silicinin gövdesinden sıyırın.

Kauçuk lastikleri değiştirmek için, ön lastikten başlayarak prosedürü tersine uygulayın; yer silici gövdesinin üzerinde yer alan kare şeklindeki yuvalara sıkıştırmak sureti ile tespit somunlarını (Foto I-24) sokun.

Arka lastiği (Foto I-29) ve tespit çitasını yerleştirin (Foto I-30), kollar ile tespit edin (Foto I-31).

### **6.7. SİÇRAMA KORUYUCUSUNUN TAKILMASI / SÖKÜLMESİ**

- Sıçrama koruyucunun 2 vidasını gevşetin (Foto A-12)

- Tampon vidalarını gevşetin (Foto A-11)

- Kancayı açın (Foto A-12)

- Sıçrama koruyucuyu çıkarın

### **6.8. AKSESUAR TAKMA/SÖKME VE AYARLAMA (FIRÇALAR, TAMPON SÜRÜCÜLERİ VE AŞINDIRICI DİSKLER)**

⚠ Fırçalar veya tampon sürücülerini ve aşındırıcı diskler mükemmel şekilde takılmamışsa makineyi asla kullanmayın.

Montaj için:

Fırça plakasının yukarı kaldırıldığından emin olun, aksi takdirde bölümde mevcut talimatları izleyerek kaldırın.

Kontrol panelindeki kontak anahtarının kapalı "0" konumunda olduğundan emin olun.

Fırçanın bağlantı flanşının makinenin metal bağlantısının altında olmasına özen göstererek

firçaları yıkama tablasının altına yerleştirin. Yıkama tablasını alçaltın ve özel şalteri aracılığı ile firçanın dönüşünü başlatın: bu şekilde fırça otomatik olarak kavrama yapar. Tampon sürücünün montajı için aynı prosedürü izleyin.

△ Fırça sıralarının uzunluğunun 1 cm'nin altına inmesine izin vermeyin.

△ Aşındırıcı disklerin kalınlığının 1 cm'nin altına inmesine izin vermeyin.

Aşırı aşınmış fırçalar veya aşırı ince aşındırıcı disklerle çalışma makine veya yere hasar verebilir. Çalışmaya başlamadan önce bu parçalardaki aşınmayı düzenli olarak kontrol edin.

Sökme veya değiştirme için:

Fırça plakasının yukarı kaldırıldığından emin olun, aksi takdirde bölümde mevcut talimatları izleyerek kaldırın.

Kontrol panelindeki kontak anahtarının kapalı "0" konumunda olduğundan emin olun.

Fırçaları (veya tampon sürücüleri) ellerle plaka altında tutarken dönüş yönünde çevirin ve kılavuz plakasından ayırmak için indirin.

## 6.9. DETERJAN ÇÖZELTİSİ HAZNESİNİN DOLDURULMASI VE BOŞALTILMASI

⚠ **Su veya deterjanın sıcaklığı asla 50°C'yi aşmamalıdır**

☞ Doldurmadan önce deterjan çözeltisi haznesini her zaman boşaltın.

**Çözelti haznesini doldurmak için:**

- **Makinenin tapasını sökün (Foto A-9).**

- Tapa ağzı ve sıvı seviyesi arasında seviye farkı bırakın.

- Ürün özelliklerinde listelenen yakıt deposu kapasitesine göre tedarikçi tarafından belirtilen yüzdeyi (%) dikkate alarak gereken miktarda kimyasal ürün ekleyin.

- Sadece yer ve çıkarılacak kir için uygun ürünleri kullanın.

☞ **Makine, ovalayıcı-kurutucular için özel olarak üretilmiş köpüksüz ve biyolojik olarak çözünebilir deterjanlarla kullanılmak üzere tasarlanmıştır. Diğer kimyasal ürünlerin kullanımı (sodyum hipoklorit, oksitleyiciler, solventler veya hidrokarbonlar gibi) makineye hasar veya zarar verebilir.**

- İlgili bölümde belirtilen ve deterjan kutusunda belirtilen güvenlik düzenlemelerine uyun.

- Mevcut ve uygun deterjanların tam listesini elde etmek için makine üreticisiyle temas kurun.

- İleride köpük oluşumunu önlemek için depoyu suyla doldurduktan sonra her zaman deterjan ekleyin.

△ Su hortumunu asla serbest bırakmayın ve depoya tamamen yerleştirin: hortum hareket

edebilir ve makinenin hassas parçalarını islatabilir.

- Depo kapağını kapatın.

## 6.9.1. DETERJAN ÇÖZELTİSİ DOLDURMA DÜZEYİNİN GÖRÜNTÜLENMESİ

Deterjan çözeltisi deposunun doldurma seviyesi, makinenin arkasında bulunan şeffaf tüp ile görüntülenebilir (Foto B-46).

## 6.9.2. DETERJAN ÇÖZELTİSİ BOŞALTMASI

Deterjan çözeltisi deposu, makinenin arkasında bulunan şeffaf tüp kullanılarak boşaltılabilir (Fotoğraf B-46).

- Hortumu yuvasından çıkarın.

- Boru kapatma kapağını çıkarın (Fotoğraf B-46) ve tankın tamamen boşalmasını bekleyin.

- Boşalttıktan sonra tüpü kapatın, ve yuvasına asın.

## 6.10. TOPLAMA HAZNESİNİN BOŞALTILMASI

Kirli su, ulusal düzenlemelere göre boşaltılmalıdır. Kullanıcı, bu tür kurallara uyumun sağlanmasından tamamen sorumludur.

Deterjan çözeltisi bittikten sonra tekrar doldurmadan önce toplama haznesini her zaman boşaltın.

Genelde toplama haznesi gerektiğinde ve iş devrinin ara fazları sırasında bile boşaltılabilir.

☞ Operatörlerin sağlık sorunlarını ve makinenin hasar görmesini önlemek için kaldırmadan önce toplama haznesini her zaman boşaltın.

Toplama haznesi hacmi, deterjan çözeltisi hacminden yüksektir, dolayısıyla emme motoru için potansiyel olarak tehlikeli bir durum asla meydana gelmemelidir. Herhangi bir durumda kirli sıvı seviyesi çok yüksekse güvenlik **şamandırası (Foto F-43)** emme motorunu kapatır.

☞ Herhangi bir nedenle depoların altından su veya köpük sızmaya başlarsa emme motorunu hemen kapatın ve toplama haznesini boşaltın.

**Hazneyi boşaltmak için:**

Kirli suyu boşaltmak için makineyi uygun bir yere ve tercihen tuvalet veya kanalizasyonun yakınına sürün (atık su ile ilgili ulusal düzenlemelere uyun). Makineyi kapatın.

Egzoz borusunu kancadan ayırın (Foto A-7)(Foto A-8) ve yüksekte tutarak tapayı sökün.

Tahliye hortumunu seçili boşaltım noktasına doğru indirin.

Boşaltma işlemi hızlı bir şekilde ve sadece tahliye hortumunu yukarı kaldırarak gerektiğinde kesilebilir.

Depoda kalan kir miktarını kontrol edin ve gerekliyse inceleme deliğinden içeriği temizleyin.

Haznenin boşalması tamamlandığında, tahliye

hortumunu kapatın ve makinenin arkasındaki desteğe tespit edin.

☞ Tahliye hortumunun tapası hava geçirmez olmalıdır, aksi takdirde izleyen basınç kaybı, kurutma verimini azaltacaktır.

### 6.11. DETERJAN ÇÖZELTİSİNİN MİKTARINI AYARLAMA

Fırça grubunun üzerinde bulunan musluk aracılığı ile yıkama solüsyonunun çıkış akışının ayarlanması mümkündür.

Yıkama solüsyonunun akış ayar kolunu, gerçekleştirilecek olan temizlik türüne bağlı olarak azami kapama ile açma arasındaki ara konuma getirin.



Kapalı musluk



Kısmen açık musluk



Kısmen tamamen açık

### 6.12. MAKİNEİNİN SÜRÜLMESİ

#### Model AC 230V

Bir uzatma kullanarak besleme kablosunu şebekeye bağlayın (Foto B-16).

Ana şalteri (Foto E-32) ON konumuna getirin.

"Smart run" fırçasının açma şalterini çalıştırın (Foto E-33); fırça motoru ile emiş motorunu aktive eder ve ilgili iki göstergiyi aydınlatır.

Fırçanın "Eco" enerji tasarrufu modunu çalıştırmak için düğmeye (Foto E-33) 2 saniye basılı tutmak gerekir, ilgili gösterge yanıp söner. Normal moda dönmek için ilgili gösterge açık kalıncaya kadar düğmeye basılı tutmak gerekir.

Emişin "Eco" enerji tasarrufu modunu çalıştırmak için düğmeye (Foto E-34) 2 saniye basılı tutmak gerekir, ilgili gösterge yanıp söner. Normal moda dönmek için ilgili gösterge açık kalıncaya kadar düğmeye basılı tutmak gerekir.

**⚠Fırça ancak indirme/kaldırma kolu kullanıldığında çalışacaktır** (Foto A-2).

Deterjan dozaj kolunu çevirmek sureti ile çözelti musluğunu açın (Foto C-22).

Eğer çözeltinin kullanılması arzu edilmez ise düğmeye (Foto E-35) basmak gerekir bu şekilde ilgili gösterge kapanır.

Yer silicinin alçaltma kolu aracılığı ile emiş grubunu alçaltın (Foto B-19).

Fırçayı çalıştırmak için indirme/kaldırma kolunu çekerek yavaşça ilerleyin ve zemini yıkayın (Foto A-2); indirme/kaldırma kolunun bırakılması ile fırçanın dönüşü birkaç saniye sonra sona erecektir.

**⚠ Yer silicide arızaları önlemek amacı ile geriye doğru gitmeden yer siliciyi kaldırmayı unutmayın.**

Eğer fırçanın kullanılması arzu edilmez ise düğmeye (Foto E-33) basmak gerekir bu şekilde ilgili gösterge kapanır.

Eğer emişin kullanılması arzu edilmez ise düğmeye (Foto E-34) basmak gerekir bu şekilde ilgili gösterge kapanır.

#### Model DC 2 x 12V

Toplama haznesinin altında bulunan akü soketinin bağlantısını kontrol edin (Foto B-17) Kontak anahtarını çalıştırın (Foto E-32).

Entegre akü şarj cihazından (Foto B-15) akünün dolmuş durumunu kontrol edin (Foto E-36).

"Smart run" fırçasının açma şalterini çalıştırın (Foto E-33); fırça motoru ile emiş motorunu aktive eder ve ilgili iki göstergiyi aydınlatır.

Fırçanın "Eco" enerji tasarrufu modunu çalıştırmak için düğmeye (Foto E-33) 2 saniye basılı tutmak gerekir, ilgili gösterge yanıp söner.

Normal moda dönmek için ilgili gösterge açık kalıncaya kadar düğmeye basılı tutmak gerekir.

Emişin "Eco" enerji tasarrufu modunu çalıştırmak için düğmeye (Foto E-34) 2 saniye basılı tutmak gerekir, ilgili gösterge yanıp söner.

Normal moda dönmek için ilgili gösterge açık kalıncaya kadar düğmeye basılı tutmak gerekir.

**⚠Fırça ancak indirme/kaldırma kolu kullanıldığında çalışacaktır** (Foto A-2).

Deterjan dozaj kolunu çevirmek sureti ile çözelti musluğunu açın (Foto C-22).

Eğer çözeltinin kullanılması arzu edilmez ise düğmeye (Foto E-35) basmak gerekir bu şekilde ilgili gösterge kapanır.

Yer silicinin alçaltma kolu aracılığı ile emiş grubunu alçaltın (Foto B-19).

Fırçayı çalıştırmak için indirme/kaldırma kolunu çekerek yavaşça ilerleyin ve zemini yıkayın (Foto A-2); indirme/kaldırma kolunun bırakılması ile fırçanın dönüşü birkaç saniye sonra sona erecektir.

**⚠ Yer silicide arızaları önlemek amacı ile geriye doğru gitmeden yer siliciyi kaldırmayı unutmayın.**

Eğer fırçanın kullanılması arzu edilmez ise düğmeye (Foto E-33) basmak gerekir bu şekilde

İlgili gösterge kapanır.  
Eğer emişin kullanılması arzu edilmez ise düğmeye (Foto E-34) basmak gerekir bu şekilde ilgili gösterge kapanır.

### 6.13. ÇALIŞMA METODU

#### 6.13.1. HAZIRLIK VE UYARILAR

Herhangi bir sabit olmayan katı kalıntıyı, işlemden geçirecek yüzeyden uzaklaştırın (elektrikli süpürgeler, süpürgeler, vs gibi uygun aletleri kullanarak). Bu yapılmazsa katı kir, kurutma etkisini azaltarak yer silicinin doğru şekilde çalışmasını önleyebilir.  
Bu makine sadece eğitimli personel tarafından sürülebilir.

#### 6.13.2. AKÜ ŞARJ DURUMUNU KONTROL EDİN

Şarj durum göstergesinin ışıkları sıralaması (Foto E-36), akünün şarjı tamamen tükenen kadar kademeli olarak söner. Kırmızı ışık yandığında (Foto E-39), fırça motorunu kapatın, çözelti tedarikini kesin, gerektiğinde kalan nemli alanı kurutmayı tamamlayın ve aküyü şarj etmek için akü şarj cihazının yanına gidin.

**⚠ Eğer kalan şarj seviyesi aşırı şekilde düşecek olursa tamir edilemez şekilde zarar görebilir (bkz. şarj kullanım kılavuzu); aküyü belirlenen güvenlik limitlerin ötesinde zorlamayın, anahtarı açmayın ve kapatmayın ya da başka şekilde zorlamayın.**

#### 6.14. DİREK OVMA VEYA AZ KİRLİ YÜZEYLER İÇİN

Tek geçişte ovma ve kurutma.

Makineyi paragraf 7.12'de tarif edilen şekilde hazırlayın ve kullanın.

☞ Deterjan çözeltisi olmadan makineyi asla kullanmayın: yer hasar görebilir.

#### 6.14.1. DOLAYLI OVMA VEYA ÇOK KİRLİ YÜZEYLER İÇİN

Çeşitli geçişlerde ovma ve kurutma.

Makineyi önceden anlatılan şekilde hazırlayın.

İlk çalıştırma grubu:

Zemini kurutmadan paragraf 7.11'de tarif edildiği gibi yıkama yapın.

**Deterjan çözeltisinin, kullanılan deterjanla ilgili bilgilerde belirtilenlere göre kir üzerinde çalışmasına izin verin.**

İkinci çalıştırma grubu:

"Doğrudan yıkama" (7.13.3) başlıklı paragrafta tarif edildiği şekilde işlem yaparak zemini de kurutun.

☞ Deterjan çözeltisi olmadan makineyi asla kullanmayın: yer hasar görebilir.

#### 6.14.2. OVMA SONRASI İŞLEMLER

Deterjan beslemesini kesin.

Yüzeydeki herhangi bir su izini tamamen kuruttuktan sonra birkaç saniye bekleyin ve sonra yer siliciyi kaldırın ve emme motorunu kapatın.

Hazneleri boşaltmak için uygun bir yere hareket ettirin, hazneleri boşaltın ve temizleyin (bkz. par. 7.10).

Makineyi kapatın.

Gerekliyse aküyü şarj edin (ilgili bölüme bakın).

#### 6.15. MODEL AC 230V ÖZEL KULLANIM NÖRMLERİ

Model DV 12V sadece plakanın üzerinde belirtilen gerilimin (voltaj) binada mevcut olan ile aynı olması ve zemin topraklama ile donatılmış olması durumunda kullanılabilir.

Besleme kablosuna zarar vermeyin, ezmeyin ve koparmayın.

Makine ile besleme kablosunun üzerinden geçmeyin. Kablo döner aksama dolanarak kısa devreye neden olabilir.

**⚠ DİKKAT!!! - Model 230 V gerilim yüklü ya da akım geçen kısımlara sahip olduğundan bunlara temas edilmesi sonucunda ciddi yaralanmalara ya da ölüme neden olabilir.**

- Makine üzerinde herhangi bir işlem yapmadan önce bunun elektrik şebekesinden ayrılması şarttır.  
- Arızalı ya da aşınma izlerinin yer aldığı elektrik kablolarına dokunmayın.

- Elektrik donanımına erişmeden önce makinenin devre dışı bırakılması ve akım prizinden sökülmesi gereklidir.

- Elektrik kablolarında kusurların, hasarların ya da çatlakların tespit edilmesi durumunda derhal orijinal yedekleri ile değiştirin.

- Şebeke bağlantıları en azından su püskürmelerine karşı korunmalıdır.

**- Makinenin şebeke bağlantısı için sadece yürürlükte bulunan güvenlik mevzuatına uygun uzatma kullanın.**

- Makinenin bağlı olduğu şebeke prizi sigortalı şalter ile donatılmalıdır.

- Havuzların ya da su birikintilerinin yakınlarında makinenin kullanılması kesinlikle yasaktır.

#### ⚠ ACİL DURUMLAR

**Acil durumlarda:**

**- Makineyi derhal elektrik şebekesinden ayırın.**

**- Acil durum tedbirlerini derhal uygulayın.**

Kaza durumunda makine, üreticinin yetkilendirilmiş olduğu bir teknisyen tarafından incelenmeden kesinlikle hizmete alınmamalıdır.

## 7. BAKIM

☒ Kumanda paneli üzerinde yer alan ana şalterin kapalı konumda olduğundan emin olun ve akü soketini makinenin kablosundan ayırın (Foto B-17)(Foto B-18).

☒ Tüm bakım ve onarım işlemlerinin yanı sıra elektrik sistemi üzerindeki tüm çalışma (özellikle de bu kılavuzda açıkça anlatılmayanlar) sadece yetkili servis merkezleri veya sektörde ve geçerli güvenlik düzenlemelerinde uzman teknik personel tarafından gerçekleştirilmelidir.

Makine üzerinde düzenli bakım yapmak ve üretici talimatlarını dikkatli bir şekilde izlemek en iyi performans ve uzatılmış makine servis ömrünün elde edilmesinin en iyi garantisidir. Tüm periyodik bakım işlemleri için, müteakip paragraflarda detaylı şekilde izah edilen yönerge ve uyarıları esas alın

### 7.1. HAZNELER

İlgili bölümlerde anlatılan şekilde iki hazneyi boşaltın.

Tüm kir çıkarılana kadar herhangi bir katı kırı, hazneleri doldurarak ve boşaltarak çıkarın: bunu yapmak için yıkama hortumu veya benzer bir alet kullanın.

⚠ **50°'den sıcak su, yüksek basınçlı temizleyici veya aşırı güçlü spreyle haznelere ve makineye hasar verebilir.**

Haznelerin kapaklarını açık bırakın (sadece makine kullanılmadığında), böylece kuruyabilecek ve böylece kötü kokuların oluşumunu önleyecektir.

### 7.2. DETERJAN ÇÖZELTİSİ FİLTRESİ

Deterjan çözeltisi filtresinin temizliği için şeffaf tıpayı (Foto C-23) ve fileli filtreleme elemanını sökün.

Temizledikten sonra fileli filtreleme elemanının yuvasına takın ve filtrenin şeffaf tıpasını vidalayın.

### 7.3. EMME HORTUMU

Emme hortumunu yer siliciden ayırın (Foto G-27) Şimdi hortumu yıkayabilir ve tıkanıklık varsa giderebilirsiniz.

Hortumu yer silici gövdesine sıkıca yerleştirin.

### 7.4. YER SİLİCİ

⚠ Yer siliciyi çıplak elle tutmayın: eldiven takın ve işlemi gerçekleştirmek için gerekli koruyucu giysileri giyin.

Yer siliciyi makineden ayırın ve sünger veya fırça kullanarak akan su altında temizleyin.

Verimliliğini ve yerle temas eden şeritlerdeki aşınmayı kontrol edin. Bu şeritler, yerdeki deterjan

ve su tabakasını kazımak ve emme motorunun çekişini artırmak için o yüzey parçasını izole etmek üzere tasarlanmışlardır: bu, makinenin çok etkin bir şekilde kurumasını sağlar. bu, makinenin çok etkin bir şekilde kurumasını sağlar. Sürekli bir şekilde çalışmak şeridin keskin ucunun yuvarlaklaşması veya bozulmasına, böylece de etkin bir şekilde kurutma özelliğinin azalmasına neden olur. Yer silici şeritlerinin değiştirilmesi bu nedenle gereklidir.

Aşınmış şeritleri değiştirmek için ilgili bölümdeki talimatları izleyin. Diğer keskin köşeleri aşındırmak ya da yenilerini takmak için şeritleri ters çevirin.

### 7.4.1. YER SİLİCİNİN SÖKÜMÜ

Emme hortumunu yer silicinin gövdesinin üzerinde bulunan rakordan ayırın (Foto G-27).

İki kolu (Foto G-45) gevşetin ve yuvasından çıkarmak için yer siliciyi aşağıya doğru çekin.

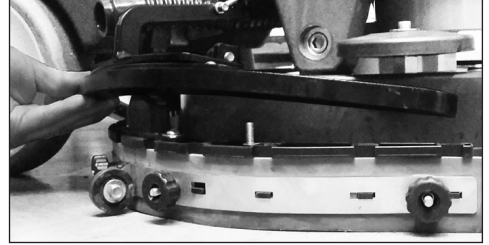

### 7.4.2. YER SİLİCİ LASTİKLERİNİN DEĞİŞTİRİLMESİ

Yer siliciyi desteğinden ayırın (Foto I-31).

Kolları tamamen gevşetin (Foto I-24) ve yer silici lastiğinin tespit sacını çitasını sökün (Foto I-30)

Tespit somunlarını (Foto I-31) sökün ve ön tespit çitasını sökün (Foto I-30); kauçuk bir ucundan çekerek yer silicinin gövdesinden sıyrın.

Kauçuk lastikleri değiştirmek için, ön lastikten başlayarak prosedürü tersine uygulayın;

### 7.5. AKSESUARLAR

Fırçaları veya tampon sürücülerini çıkarın ve temizleyin.

⚠ Yer ve makinenin hasar görmesini önlemek için metalik parçalar, vidalar, talaşlar, kordonlar veya benzerleri gibi yabancı maddelerin sıkışmadığını dikkatli bir şekilde kontrol edin.

Yüzey üzerinde çalışırken fırçaların düz olduğunu kontrol edin (fırçalar ve aşındırıcı diskler üzerinde düzensiz aşınma olup olmadığını kontrol edin)

Sadece üretici tarafından önerilen aksesuarları kullanın: diğer ürünler çalışma güvenliğini azaltabilir.

### 7.6. MAKİNE GÖVDESİ

<b>ÇALIŞTIRMA KONTROLLERİ SIKLIĞI</b>	Gerektiğinde	Her kullanımda sonra	Haftalık	Aylık
Yer siliciyi çıkarın ve yıkayın				
Toplama haznesini boşaltın	X			
Toplama haznesini boşaltın, temiz suyla durulayın veya steril hale getirin		X		
Aküleri şarj edin	X	X		
Fırçaları sökün ve aşınma durumlarını kontrol edin. Temizleme organlarının hareketini ya da etkinliğini önleyecek olan harici bileşenlerin bulunmadığından emin olun.		X		
Makinenin genel durumunu görsel açıdan kontrol edin		X		
Emme hortumu ve iletimde tıkanıklık olmadığını teyit edin			X	
Yer silici lastiklerinin aşınmasını kontrol edin			X	
Deterjan çözeltisi filtresini açın ve temizleyin			X	
Su seviyesi sensörlerini temizleyin			X	
Fırça plakası, yer silici desteği ve yer siliciyi temizleyin				X
Yer silicinin yukarı kalkışını/inişini kontrol edin				X
Hareketli parçaları gresleyin				X
Deterjan çözeltisi musluğunu kontrol edin				X
Hortumları kireç çözücüyle temizleyin				X

Makinenin dışını temizlemek için sünger veya yumuşak bir bez ve gerekliyse zorlu kiri çıkarmak için yumuşak bir fırça kullanın. Makinenin çizilmez yüzeyi, kullanım sırasında meydana gelen çiziklerin görülmesini daha zorlaştıracak şekilde engelbeledir. Ancak bu, yüzeydeki zorlu lekelerin çıkarılmasını kolaylaştırmaz.

**Buharlı makinelerin, akar su içeren hortumların ve basınçlı su püskürtme makinelerinin kullanılması yasaktır.**

## 7.7. AKÜLER

Jel veya bakım gerektirmeyen akülerin kullanılması yüksek oranda tavsiye edilir.

### JEL aküler

Üretici talimatlarına göre ve bu kılavuzda mevcut diğer tüm talimatlarla birlikte bakım işlemlerini gerçekleştirin.

Sadece üretici tarafından önerilen akü şarj cihazlarını kullanın.

## 7.8. PERİYODİK BAKIM

Bkz. tablo.

**Aküleri uzun bir süre boyunca kullanılmamaları durumunda, aküleri sökün ve kullanılan akü türü için öngörülen süre**

**limitleri dahilinde tekrar şarj edin (genelde tedbir amaçlı olarak, Pb-asit/GEL/AGM aküleri için azami 3 ay, Li-ion aküler için 6 ay). Üretici, işbu prosedürün yerine getirilmemesi nedeni ile akülerde meydana gelecek hasarlar ile ilgili herhangi bir sorumluluk kabul etmez.**

## 7.9. ÖNERİLEN YEDEK PARÇALAR

En sık tüketilen materyallerin stokunu tutarak ve programlama rutini ve sıra dışı bakım ile makinenizi her zaman mümkün olan en verimli şekilde kullanabileceksiniz. Bu yedek parçaların listesi için bayiinizle iletişim kurun.

## 8. SORUN ÇÖZME KILAVUZU

Bu göstergeler, belirli tipte uygunsuzluğa dayalı bazı sorunların altında yatan nedenlerin anlaşılmasını kolaylaştırır. Gerçekleştirilecek düzeltici eylem tipi için aşağıda anlatılan özel bölümlere bakınız.

### 8.1. MAKİNE ÇALIŞMIYOR

⊗ Akü soketi ayrılmış ya da ana kablo demeti soketine düzgün bağlanmamış.

⊙ İki soketi sıkıca bağlayın.

⊗ Makine şarj oluyor.



☺ Şarj işlemini tamamlayın.

☹ Aküler boş.

☺ Aküleri şarj edin.

☹ Kontrol kartı aşırı ısınmış

☺ Arızaya neden olan çalıştırma durumlarını kontrol edin (yüksek eğim, vs.) 30 dakika bekleyin ve aynı yanlış işlemlerden kaçınmaya çalışın. Sorun devam ederse yetkili servis merkeziyle temas kurun.

## 8.2. MAKİNE ÖNE DOĞRU HAREKET ETMİYOR

Direksiyonun altında bulunan 2 düğmeye doğru şekilde basılmadı (kol emniyet şalteri).

Direksiyonun altında bulunan 2 düğmeye doğru şekilde basın (kol emniyet şalteri)

☺ Yer eğimi çok dik

☹ Aküler boş.

☺ Aküleri şarj edin.

## 8.3. FIRÇALAR DÖNMÜYOR

☹ Fırça motoru anahtarı seçili değil.

☺ Fırçaları devreye almak için düğmeye basın.

☹ Fırça motoru termal koruma devrede; motorda aşırı ısınma.

☺ Nedeni bulun (hareketi engelleyen kordonlar veya benzer maddeler, yüzey çok engebeli, vs.)

☹ Motor rôlesi veya fırça motoru arızalı

☺ Değiştirin.

## 8.4. DETERJAN ÇÖZELTİSİ HIÇ GELMİYOR VEYA ÇOK AZ GELİYOR

☹ Deterjan çözeltisi haznesi boş.

☺ Toplama haznesini boşalttıktan sonra deterjan çözeltisi haznesini doldurun.

☹ Fırçalar veya makine durdu.

☺ Fırçaları çalıştırın.

☹ Akış ayar kolu kapalı ya da neredeyse kapalı.

☺ Deterjan çözeltisi çıkış akışını gereken şekilde ayarlayın/artırın.

☹ Deterjan çözelti filtresi tıkalı.

☺ Filtreyi temizleyin.

☹ Deterjan besleme kanalı bir noktada tıkalı

☺ Kiri çıkararak kanalı temizleyin.

☹ Akış açma elektro valfi yanmış.

☺ Değiştirin.

## 8.5. EMME YOK

☹ Emme hortumu yer siliciye bağlı değil.

☺ Doğru şekilde bağlayın

☹ Emme hortumu, yer silici kanalı veya inceleme bölmesi tıkalı.

☺ Kanalları temizleyin veya tıkanıklık varsa giderin.

☹ Emme motoru kapalı.

☹ Devreye alın.

☹ Toplama haznesi dolu.

☹ Boşaltın.

☹ Emme motoru elektrik gücü almıyor veya yanmış.

☹ Bağlantıları kontrol edin ve ikinci durum için motoru değiştirin.

## 8.6. YETERSİZ EMME

☹ Toplama haznesi kapağı doğru şekilde sıkılmamış.

☺ Doğru şekilde sıkın.

☹ Toplama haznesi boşaltma hortumu tapası mükemmel bir şekilde kapatılmamış.

☺ Doğru şekilde kapatın.

☹ Emme hortumu, yer silici kanalı veya inceleme bölmesi tıkalı.

☺ Kanalları temizleyin veya tıkanıklık varsa giderin.

## 8.7. FIRÇA MOTORU VEYA EMME MOTORU DURMUYOR

☹ Röle anahtarı arızalı.

☺ Ana akü soketini ayırarak makineyi durdurun ve teknik servis merkeziyle iletişim kurun.

## 8.8. YER SILİCİ ETKİN BİR ŞEKİLDE TEMİZLEMİYOR YA DA KURULAMIYOR

☹ Yer silici lastikleri aşınmış veya katı kiri sürüklüyor.

☺ Değiştirin veya temizleyin.

☹ Yer silici ayarı doğru değil, ilerleme, çalışma yönüne tam olarak dikey olmalı.

☺ Yer siliciyi ayarlayın.

☹ Emme hortumu, yer silici kanalı veya inceleme bölmesi tıkalı.

☺ Kanalları temizleyin veya tıkanıklık varsa giderin.

## 8.9. AKÜ ŞARJ CİHAZI ÇALIŞMIYOR

☹ Akü şarj etme işlemi başlamıyor.

☺ Akü şarj cihazının aküye bağlı olduğunu kontrol edin. Akü şarj cihazı kılavuzuna bakın.

## 8.10. AKÜLER ŞARJ ETMİYOR YA DA ŞARJ TUTMUYOR

☹ Şarj etme işlemi sonunda akü doğru bir şekilde şarj edilmemiş (akü üreticisinin kullanım-bakım kılavuzuna bakın)

☺ Akü şarj cihazının hata mesajına bakın ve ekranda gösterilen verileri kontrol edin. (bkz. akü şarj cihazı yönerge kılavuzu).

☺ Ya da: makinenin uzun süre ile kullanılmaması nedeni ile gerilim, akünün tekrar şarj edilmesi için izin verilen azami değer altına indi (bkz. 8.7)

☹ Aküler yeni ve beklenen performansların %100'ünü üretmiyor.

☺ Akümülatör 20-30 tam şarj devrinden sonra



maksimum performansa ulaşır.

- ⊗ Elektrolit buharlaşmış ve plakaları tam olarak kapatmıyor.
- ⊗ Üreticinin kullanım ve bakım kılavuzunu kontrol edin.
- ⊗ Çeşitli elemanlar arasında yoğunluk açısından önemli farklar var
- ⊗ Hasarlı aküyü değiştirin.

**Her zaman akü ve akü şarj cihazının kullanım ve bakım kılavuzuna bakın. Bu sorunu çözmezse yetkili teknik servis merkezine temas kurun.**

**Üretici, direkt olarak tedarik edilmeyen aküler ve akü şarj cihazlarının kullanılmasının neden olduğu sorunları ÇÖZEMEZ.**

## 9. ALARMLAR LEJANDI

bkz. tablo

## 10. GARANTİ ŞARTLARI

Tüm aparatlarımız özenli denemelerden geçirilirler ve malzeme veya fabrikasyon hatalarına karşı 12 ay boyunca garantilidirler. Garanti satın alma tarihinden itibaren başlar. Satın alma tarihi olarak cihazın Satıcı tarafından teslim edildiği anda faturada belirtilen tarih geçerlidir. Üretici, garanti süresi dahilinde

üretim kusurunun tespit edildiği anlaşılan parçaları ücretsiz değiştirmeyi ya da tamir etmeyi taahhüt eder. Malzemeden ya da üretimden kaynaklanmayan kusurlar Teknik Servis Merkezimiz ya da merkezimiz tarafından incelenmiş olup, sonuca bağlı olarak ücreti tahsil edilecektir. **Aşağıdakiler garanti kapsamı dışındadır:** kaza, nakliye, ihmal ya da uygunsuz muameleler, hatalı ya da usulsüz, yönerge kılavuzunda yer alan uyarılara uygun olmayan kullanım ve kurulum nedeni ile ve her halükârda makinenin çalışmasından ya da kullanımından kaynaklanmayan hasarlar. Tamir edilecek olan makine satın almayı kanıtlayan belge ve orijinal aksesuarları ile birlikte servis merkezine teslim edilmelidir; cihazın yetkisiz kimselerce kurulanması ya da onarılması garantiyi hükümsüz kılar; kullanıcının orijinal faturayı (okunaklı ve eksiksiz) ibraz edememesi ya da makinenin şasisinin üzerinde yer alan seri numaralarının okunamaması garantiyi hükümsüz kılar. Arıza meydana gelmesi durumunda cihazının değiştirilmesi ya da garanti süresinin uzatılması söz konusu değildir. Onarım, Yetkili Teknik Servis Merkezimiz ya da merkezimiz bünyesinde gerçekleştirilmeli ve masrafları ile taşıma sorumluluğu kullanıcıya ait olması şartı ile sevk edilmelidir. **Garanti hareketli aksamin olaşı temizliğini, her türlü periyodik bakımı, olağan aşınmaya tabi parçaların onarılmasını ya da değiştirilmesini kapsamamaktadır.** Üretici, kılavuza uygun olmayan

HATA	AÇIKLAMA	LED	SİNYAL TÜRÜ
I2T FIRÇALAR	Fırça motoru aşırı akımı	Fırçalar (E33)	Yavaşça yanıp söner (her 800 mS'de bir)
FIRÇALARI KAPATMA	Fırçalar motoru kısa devesi (kartın izin verdiği limitleri aşan akım piki)	Fırçalar (E33)	1 saniyelik molalar ile dönüşümlü iki hızlı yanıp sönme
I2T EMİŞ	Emiş motoru aşırı akımı	Emiş (E34)	Yavaşça yanıp söner (her 800 mS'de bir)
EMİŞ KAPATMA	Emiş motoru kısa devesi (kartın izin verdiği limitleri aşan akım piki)	Emiş (E34)	1 saniyelik molalar ile dönüşümlü iki hızlı yanıp sönme
AZAMI SICAKLIK	Kartın sıcaklığı 80°C'lik azami değeri aşıyor	Fırçalar ve Emiş (E33, E34)	Hızlıca yanıp söner
AKÜ ŞARJDA	Kart, şarj cihazının bağlı olduğunu algıladı	Sarı (E38)	Ortalama hızla, yani 400 mS ile her saniye yanıp söner
OPERATÖR VARKEN START	Kart, etkin operatör varlığı kolu ile başlatıldı	Sarı (E38)	Yüksek hız ile, yani 100 mS ile her saniye yanıp söner
ŞARJ AZAMI	Kart, akü değerinin izin verilen azami değerin üzerinde olduğunu algıladı	Sarı (E38)	1 saniyelik molalar ile dönüşümlü beş hızlı yanıp sönme

kurulum ya da cihazın usulsüz kullanımı nedeni ile insan ya da eşyalarda meydana gelen hasarlardan dolayı hiçbir sorumluluk kabul etmemektedir.

### 10.1. BERTARAF ETME

Makine artık kullanılmayacaksa aküleri sökün ve **2013/56/EU** sayılı Avrupa Birliği standardında önceden belirlenen şekilde eko-uyumluluk düzenlemelerine uygun olarak bertaraf edin veya yetkili toplama merkezine atın.

Makineyi bertaraf etmek için kullanıldığı yerdeki yürürlükteki mevzuata uyun:

- makineyi şebekeden ayırın ve varsa sıvıları boşalttıktan sonra temizleyin;
- makineyi homojen materyal gruplarına ayırın (geri dönüşüm sembolüne göre plastikler, metaller, lastik, ambalaj). Farklı materyaller içeren parçalar için yetkililerle bağlantı kurun; her homojen grup geri dönüşüm yasalarına göre bertaraf edilmelidir.

Ek olarak özellikle çocuklar için tehlikeli olabilecek makine parçalarının çıkarılması önerilir.

### 10.2. BERTARAF ETME (WEE)



Elektrikli ya da elektronik bir cihaz sahibi olan kişinin bu ürünü ya da elektrikli/elektronik aksesuarlarını ayrılmamış evsel atık olarak **atması** kanunen (elektrikli ve elektronik cihazların atıkları ile ilgili 2012/19/EU sayılı direktife ve bu direktifi yürürlüğe koyan AB üyesi devletlerin ulusal kanunlarına uygun olarak) yasaktır. Kişi bu ürünleri uygun toplama merkezlerinde bertaraf etmekle yükümlüdür. Bertaraf edilecek ürüne benzer yeni bir ürün **satın alarak eski ürün direk olarak dağıtıcıya teslim yoluyla elden çıkarılabilir.** Ürünü çevreye atmak hem çevreye hem de insan sağlığına ciddi zarar verebilir. Şekildeki sembol kentsel atık çöp bidonunu temsil etmekte olup cihazın çöpe atılmasını kesinlikle yasaklamaktadır. **2012/19/EU** sayılı Avrupa Birliği direktifi ve farklı topluluk devletlerinin etkin kararnamelelerindeki talimatlara uyulmaması idari açıdan yaptırıma tabidir.

- |        |   |         |  |
|--------|---|---------|--|
| 1.     | INFORMACJE OGÓLNE   | 6.10.   | OPRÓŻNIANIE ZBIORNIKA ZANIECZYSZCZEŃ                     |
| 1.1.   | PRZEZNACZENIE   | 6.11.   | REGULACJA PRZEPŁYWU WODY                                 |
| 1.2.   | TERMINOLOGIA I SYMBOLE                                      | 6.12.   | PROWADZENIE URZĄDZENIA                                   |
| 1.3.   | IDENTYFIKACJA PRODUKTU                                      | 6.13.   | METODA PRACY   |
| 1.4.   | UŻYTKOWANIE   | 6.13.1. | PRZYGOTOWANIE I OSTRZEŻENIA                              |
| 1.5.   | MODYFIKACJE   | 6.13.2. | KONTROLKI NAŁADOWANIA BATERII                            |
| 2.     | BEZPIECZEŃSTWO  | 6.14.   | BEZPOŚREDNIE SZOROWANIE ŚREDNIO ZABRUDZONYCH POWIERZCHNI |
| 2.1.   | PODSTAWOWE ZALECENIA  | 6.14.1. | POŚREDNIE SZOROWANIE BARDZO ZABRUDZONYCH POWIERZCHNI     |
| 2.2.   | HAŁAS I WIBRACJE  | 6.14.2. | CZYNNOŚCI PO SZOROWANIU                                  |
| 3.     | OBSŁUGA   | 6.15.   | DODATKOWE WSKAZÓWKI DOTYCZĄCE STOSOWANIA MODELU AC 230V  |
| 3.1.   | PAKOWANIE I TRANSPORT                                       | 7.      | KONSERWACJA  |
| 3.2.   | DOSTARCZANIE  | 7.1.    | ZBIORNIKI  |
| 3.3.   | ROZPAKOWANIE  | 7.2.    | CZYSZCZENIE FILTRA                                       |
| 3.4.   | PODNOSENIE I OPUSZCZANIE UCHWYTU                            | 7.3.    | WĄŻ SSĄCY  |
| 3.5.   | TRANSPORT: URZĄDZENIA, BATERII I PROSTOWNIKA                | 7.4.    | WYCIERACZKA  |
| 4.     | INFORMACJE TECHNICZNE                                       | 7.4.1.  | DEMONTAŻ WYCIERACZKI                                     |
| 4.1.   | OPIS  | 7.4.2.  | GUMY WYCIERACZKI MONTAŻ/DEMONTAŻ                         |
| 4.2.   | BATERIE   | 7.5.    | AKCESORIA  |
| 4.3.   | PROSTOWNIK  | 7.6.    | OBUDOWA  |
| 4.4.   | BATERIE   | 7.7.    | BATERIE  |
| 4.5.   | URZĄDZENIE  | 7.8.    | OKRESOWA KONSERWACJA                                     |
| 4.6.   | KONFIGURACJA USTAWIEŃ PANELU                                | 7.9.    | REKOMENDOWANE CZĘŚCI ZAMIENNE                            |
| 4.7.   | AKCESORIA   | 8.      | ROZWIĄZYWANIE DROBNYCH USTEREK                           |
| 5.     | MONTAŻ  | 8.1.    | URZĄDZENIE NIE DZIAŁA                                    |
| 5.1.   | PRZYGOTOWANIE BATERII                                       | 8.2.    | URZĄDZENIE NIE RUSZA                                     |
| 5.2.   | INSTALACJA I PRZYGOTOWANIE BATERII                          | 8.3.    | SZCZOTKA NIE OBRACA SIĘ                                  |
| 5.3.   | KONFIGURACJA PROSTOWNIKA                                    | 8.4.    | ZBYT MAŁO LUB ZBYT DUŻO DETERGENTU                       |
| 5.4.   | PRZYGOTOWANIE URZĄDZENIA                                    | 8.5.    | BRAK ODSYSU  |
| 6.     | EKSPLLOATACJA   | 8.6.    | NIEWYSTARCZAJĄCY ODSYS                                   |
| 6.1.   | ŁADOWANIE BATERII   | 8.7.    | SILNIK LUB TURBINA NIE ZATRZYMUJĄ SIĘ                    |
| 6.2.   | MONTAŻ/DEMONTAŻ SZCZOTKI                                    | 8.8.    | WYCIERACZKA NIE ŚCIGA LUB NIE SUSZY EFEKTYWNIE           |
| 6.3.   | TRANSPORT URZĄDZENIA  | 8.9.    | PROSTOWNIK NIE DZIAŁA                                    |
| 6.4.   | MONTAŻ WYCIERACZKI  | 8.10.   | BATERIE NIE ŁADUJĄ SIĘ                                   |
| 6.5.   | DEMONTAŻ WYCIERACZKI  | 9.      | LEGENDA ALARMÓW  |
| 6.6.   | GUMY WYCIERACZKI MONTAŻ/DEMONTAŻ                            | 10.     | WARUNKI GWARANCJI  |
| 6.7.   | MONTAŻ/DEMONTAŻ OSŁONY                                      | 10.1.   | USUWANIE   |
| 6.8.   | MONTAŻ/DEMONTAŻ AKCESORIÓW (SZCZOTKI, PADY I DYSKI ŚCIERNE) | 10.2.   | POSTĘPOWANIE   |
| 6.9.   | NAPEŁNIANIE/OPRÓŻNIANIE ZBIORNIKA                           |         |  |
| 6.9.1. | WĄŻ WSKAZUJĄCY POZIOM WODY CZYSTEJ (ROZTWORU)               |         |  |
| 6.9.2. | OPRÓŻNIANIE ZBIORNIKA ROZTWORU (WODY CZYSTEJ)               |         |  |

# 1. INFORMACJE OGÓLNE

## 1.1. PRZEZNACZENIE

Aby ułatwić czytanie i przeglądanie różnych obiektów zalecamy skorzystanie z spisu treści znajdującego się na początku sekcji każdego języka.

Ta instrukcja została przygotowana przez producenta i jest integralną częścią urządzenia. Musi być przechowywana w bezpiecznym miejscu przez cały okres użytkowania urządzenia.

Klient musi upewnić się czy operatorzy lub użytkownicy urządzenia zapoznali się z instrukcją i postępują zgodnie z informacjami w niej zawartymi.

Postępowanie zgodnie z instrukcją zapewni najlepsze rezultaty użytkowania, wydajności oraz długą żywotność produktu, który posiadasz. Niestosowanie się do instrukcji może skutkować obrażeniami ciała, uszkodzeniem urządzenia, czyszczonej powierzchni; producent nie ponosi odpowiedzialności za szkody powstałe w wyniku niewłaściwego stosowania urządzenia.

Niniejsza instrukcja szczegółowo odnosi się do urządzenia, zawiera opisy wyłącznie naszych baterii i prostowników.

**Baterie i prostowniki są podstawowymi uzupełniającymi elementami urządzenia i mają wpływ na jego działanie ze względu na czas pracy i wydajności. Tylko poprawne połączenie obu akcesoriów (baterii i prostownika) zapewni najwyższe osiągi i pozwoli zaoszczędzić pieniądze. Bardziej szczegółowe informacje znajdują się w instrukcji baterii i prostownika. Zalecane baterie i prostowniki zapewniają najlepszą kombinację i oferują wyjątkową uniwersalność (prostowniki) oraz najwyższą jakość.**

## 1.2. TERMINOLOGIA I SYMBOLE

W celu zapewnienia przejrzystości w instrukcji użyto terminów i symboli, które zostały zdefiniowane poniżej:

- **Urządzenie.** Definicja zastępuje nazwę handlową, do której odnosi się ta instrukcja,

- **Operator.** Oznacza osobę lub osoby, którym przydzielono zadanie zainstalowania, obsługiwania, regulowania, konserwowania, czyszczenia, naprawiania lub transportowania maszyny.

- **Technik.** Osoba mająca doświadczenie, wykształcenie techniczne, wiedzę legislacyjną, która umożliwi mu wykonywanie wszelkiego rodzaju prac; oraz zdolność rozpoznawania i unikania ewentualnych zagrożeń podczas instalacji, i konserwacji urządzenia,

 - **WSKAŹNIK.** Szczególnie ważne informacje,

pozwalające uniknąć uszkodzenia urządzenia,

 - **UWAGA** . Bardzo ważne informacje, pozwalające uniknąć uszkodzenia urządzenia oraz zanieczyszczenia środowiska, w którym pracuje,

 - **NIEBEZPIECZEŃSTWO** . Istotne informacje pozwalające uniknąć poważnych (lub ekstremalnych) konsekwencji zdrowotnych oraz zanieczyszczeń środowiska.

 **Ciężar całkowity (w gotowości do pracy)**

 **Maks. wzniesienie w obszarze roboczym 2%.**

**(Maks. wzniesienie w obszarze transportu 10%)**

 **Moc znamionowa napędu szczotek**

 **Moc znamionowa turbiny ssawnej**

## 1.3. IDENTYFIKACJA PRODUKTU

Tabliczka znamionowa umieszczona pod panelem kontrolnym.

## 1.4. UŻYTKOWANIE

Urządzenie przeznaczone jest do zastosowania profesjonalnego, np. w hotelach, szkołach, szpitalach, fabrykach, sklepach, biurach i pomieszczeniach wynajmowanych.

Urządzenie jest szorowarką; musi być używane do odkurzania cieczy i szorowania płaskich, twardych, poziomych, gładkich lub umiarkowanie szorstkich i jednolitych powierzchniach, które są wolne od przeszaków. Wszelkie inne zastosowania są zabronione.

Prosimy o uważne przeczytanie instrukcji obsługi i stosowanie się do zasad bezpieczeństwa w niej zawartych.

Szorowarka rozprowadza określoną ilość wody i roztworu detergentu (regulowane) na czyszczonej powierzchni, a szczotki usuwają zabrudzenia z powierzchni. System odsysu doskonale wysusza, wycieraczki usuwają brud po jednym przejściu. Dzięki skutecznemu połączeniu detergentu z różnymi rodzajami szczotek urządzenie dostosowuje się do wszystkich możliwych kombinacji brudu i podłoża.

## 1.5. MODYFIKACJE

Producent zastrzega sobie prawo do wprowadzania technicznych modyfikacji produktu, w celu dokonania niezbędnych ulepszeń i poprawek, bez uprzedniego powiadomienia. Z tego powodu niektóre szczegóły dotyczące urządzenia mogą różnić

się od informacji zamieszczonych w katalogach sprzedaży lub na ilustracjach przedstawionych w tej instrukcji - nie spowoduje to jednak zmniejszenia bezpieczeństwa ani unieważnienia dostarczonych informacji.

## 2. BEZPIECZEŃSTWO

### 2.1. PODSTAWOWE ZALECENIA

 **Uważnie przeczytaj instrukcję obsługi przed użytkowaniem, wykonywaniem konserwacji lub innych prac.**

 **Rygorystycznie przestrzegaj wszelkich informacji, zakazów i nakazów zawartych w tej instrukcji (ze szczególnym uwzględnieniem ostrzeżeń).**

**Producent nie ponosi odpowiedzialności za obrażenia i szkody materialne powstałe w skutek nie stosowania się do instrukcji.**

 Przed rozpoczęciem korzystania upewnij się, że urządzenie znajduje się w odpowiedniej pozycji.

 **Urządzenie może być użytkowane wyłącznie przez przeszkolony personel.**

Aby zapobiec nieautoryzowanemu użyciu, trzymaj urządzenie w miejscu niedostępnym dla osób niepowołanych.

 **Niniejsze urządzenie nie jest przewidziane do użytkowania przez osoby (włącznie z dziećmi) o ograniczonych możliwościach fizycznych, sensorycznych i mentalnych takie, którym brakuje doświadczenia i/lub wiedzy na temat jego używania.**

**– Dzieci powinny być nadzorowane, żeby zapewnić, iż nie będą się bawiły urządzeniem.**

 **Nieleżnym zabranie się korzystania z urządzenia.**

 **Nie używaj urządzenia do celów innych niż te, do których zostało zaprojektowane**

 **Nie używaj urządzenia w miejscach bez odpowiedniego oświetlenia, potencjalnie wybuchowych oraz w warunkach zewnętrznych, w otoczeniu szkodliwych pyłów i gazów, na drogach publicznych i poza pomieszczeniami.**

 **Zakres temperatury pracy urządzenia: 4°C do 35°C; gdy urządzenie nie jest stosowane przechowuj je w suchym i nie narażającym na korozję miejscu w temperaturze 10°C i 50°C.**

**Wilgotność powinna zawierać się pomiędzy 30% a 95%.**

 **Nie należy wciągać płynów, gazów, suchych pyłów, kwasów, rozpuszczalników (np. rozcieńczalników do farb, acetonu itp.). Nigdy nie wciągaj palących się lub tłących przedmiotów.**

 **Nie używaj urządzenia na powierzchniach o pochyleniu większym niż 2%. (Maks. wzniesienie w obszarze transportu 10%) W przypadku transportu urządzenia na bardzo**

stromych podjazdach zachowaj ostrożność aby nie doprowadzić do przewrócenia lub niekontrolowanego przyspieszenia. Używaj tylko najniższej prędkości!

Urządzenie może być obsługiwane na rampach pod warunkiem podniesienia szczerok.

 **Nigdy nie parkuj urządzenia na nierównościach.**

 **Urządzenie nie powinno być pozostawiane bez nadzoru, z włączonym silnikiem; może być pozostawione bez nadzoru po wyłączeniu silnika, odłączeniu zasilania elektrycznego.**

 **Upewnij się, że w obszarze, na którym urządzenie będzie użytkowane nie ma żadnych osób.**

**Nie stosuj urządzenia do transportu osób lub rzeczy lub przeciągania przedmiotów. Nie należy holować urządzenia.**

 **Nie używaj urządzenia do przewożenia ciężarów.**

**Nie blokuj wentylacji urządzenia.**

 **Nie usuwaj lub modyfikuj urządzeń zabezpieczających.**

 **Zawsze używaj środków bezpieczeństwa takich jak: fartuchy, kombinezony ochronne, rękawice gumowe, okulary, słuchawki i maski do ochrony dróg oddechowych. Przed przystąpieniem do pracy zdejmij: naszyjniki, zegarki, krawaty itp..**

 **Nie wkładaj rąk pomiędzy ruchome części urządzenia.**

 **Nie używaj detergentów innych niż te, które rekomenduje producent. Detergenty powinny być przechowywane z daleka od zasięgu dzieci.**

**W przypadku kontaktu detergentu z oczami natychmiast przemyj je dużą ilością wody; w przypadku połknięcia detergentu natychmiast skonsultuj się z lekarzem.**

**Upewnij się, że ładowarka jest podłączona do gniazdka ze sprawną instalacją uziemiającą, chronioną przez magnetotermiczne różnicowe wyłączniki.**

 **Jeśli urządzenie jest wyposażone w akumulatory żelowe (suche), upewnij się, że wskaźnik naładowania baterii na panelu sterowania został prawidłowo ustawiony. Sprawdź tę procedurę u dealera.**

 **Postępuj zgodnie z instrukcją obsługi producenta baterii. Baterie powinny być zawsze czyste i suche. Chroń baterie przed zanieczyszczeniami takimi jak metaliczne pyły.**

 **Nie kładź narzędzi na baterii – może to spowodować zwarcie lub wybuch.**

 **Nigdy nie spryskuj urządzenia wodą.**

 **Odzyskane płyny zawierają resztki detergentów, środków dezynfekujących a także organiczne i nieorganiczne materiały zgromadzone w trakcie pracy; należy je zutylizować zgodnie z**

obowiązującymi przepisami prawa.

⚠ W przypadku niepoprawnego lub nieefektywnego działania urządzenia odłącz je od zasilania. Skontaktuj się z autoryzowanym serwisem.

🔧 Wszystkie prace konserwacyjne powinny być prowadzone w odpowiednim oświetleniu, po uprzednim odłączeniu urządzenia od zasilania i złącza baterii.

Wszelkie czynności przy instalacji elektrycznej oraz przy czynnościach konserwacyjnych i naprawczych powinny być wykonywane wyłącznie przez autoryzowany serwis.

🔧 Właściciel urządzenia jest zobowiązany do użytkowania wyłączanie części i akcesoriów produkowanych przez producenta, gdyż tylko takie elementy są w stanie zapewnić bezpieczną i bezproblemową pracę.

🔧 Przed każdym użyciem sprawdź urządzenie, w szczególności stan kabla ładowarki baterii i złącza. Jeśli stan budzi wątpliwości skontaktuj się z autoryzowanym serwisem.

🔧 W przypadku zobaczenia piany lub płynu natychmiast wyłącz silnik.

🔧 Nie używaj urządzenia na podłożach tekstylnych takich jak dywany i wykładziny.

## 2.2. HAŁAS I WIBRACJE

Patrz poprzednia strona

## 3. OBSŁUGA

### 3.1. PAKOWANIE I TRANSPORT

⚠ Podczas wszystkich czynności związanych z podnoszeniem lub transportem urządzenia, upewnij się, że jest ono właściwie zapakowanie i zabezpieczone przed upadkiem.

- Załadunek i rozładunek urządzenia musi się odbywać w odpowiednim oświetleniu.

- Pakowanie urządzenia musi odbywać się przy użyciu odpowiednich urządzeń, przy zachowaniu szczególnej ostrożności aby nie uszkodzić żadnej z części.

🔧 Wszystkie te instrukcje odnoszą się również do baterii i ładowarki.

### 3.2. DOSTARCZANIE

🔧 Po dostarczeniu przez przewoźnika dokładnie sprawdź stan opakowania i całość zawartości. Jeśli zawartość została uszkodzona skontaktuj się z przewoźnikiem; zastrzegamy sobie prawo do rozpatrywania wyłącznie pisemnych wniosków o odszkodowanie.

### 3.3. ROZPAKOWANIE

⚠ Aby zmniejszyć ryzyko wypadku ubierz odzież ochronną i używaj odpowiednich narzędzi.

W przypadku gdy urządzenie jest w kartonowym

opakowaniu postępuj zgodnie z poniższymi krokami:

- użyj nożyka do usunięcia taśmy,
- usuń tekturową przykrywkę opakowania,
- sprawdź dokumenty (instrukcja obsługi, ładowarka)
- usuń metalowe uchwyty lub pasy mocujące urządzenie do palety,
- wyjmij szczotkę i ściągaczkę z opakowania,
- zdejmij urządzenie z palety przy użyciu rampy.

Jeśli urządzenie jest zapakowane w drewnianą skrzynię:

- rozdziel wszystkie boki skrzyni zaczynając od górnej części,
- usuń folię, w którą jest zawinięte urządzenie,
- usuń metalowe uchwyty lub pasy mocujące urządzenie do palety,
- wyjmij szczotki i ściągaczkę
- zdejmij urządzenie z palety przy użyciu rampy
- te same informacje dotyczą rozpakowywania ładowarki i baterii.

Po pełnym rozpakowaniu urządzenia, rozpocznij montaż zgodnie z instrukcjami zawartymi w tej broszurze.

Zachowaj wszystkie części opakowanie, które może być przydatne w przyszłości. W innym przypadku zutylizuj opakowanie zgodnie z obowiązującymi przepisami.

### 3.4. PODNOSZENIE I OPUSZCZANIE UCHWYTU

- Włóż uchwyt.
- Zamocuj uchwyt na preferowanej wysokości za pomocą 2 pokręteł (zdjęcie B-21).
- Zamocuj wąż ssawny w zbiorniku (zdjęcie B-3).
- Podłącz złącze andersena (zdjęcie B-18) do gniazda (zdjęcie B-17).

### 3.5. TRANSPORT: URZĄDZENIA, BATERII I PROSTOWNIKA

⚠ Nigdy nie używaj wózka widłowego do ponoszenia urządzenia. Nie posiada ono miejsca na ramie, które pozwalałoby bezpośrednio podnieść urządzenie.

Przed przygotowaniem do pakowania i transportu:

- opróżnij zbiornik brudnej wody i zbiornik detergentu,
- zdemontuj ściągaczkę, szczotki i pady,
- odłącz i wyjmij baterie.

Umieść urządzenie na oryginalnej palecie (lub takiej, która jest odpowiednio duża i wytrzymała). Upewnij się, że urządzenie i ściągaczkę są odpowiednio zabezpieczone. Ponieś paletę z urządzeniem i umieść w pojeździe transportowym.

Zabezpiecz urządzenie i paletę linami będącymi połączonymi z pojazdem transportowym.

Jako alternatywa, przy użyciu prywatnych pojazdów transportowych, użyj nachylonego podjazdu.

⚠ Aby umieścić baterię na jej miejscu, wykorzystaj przeszkolony personel i odpowiednie wyposażenie (kable, haki oczkowe, zaciski itp.). W czasie transportu postępuj zgodnie z instrukcjami dotyczącymi urządzenia.

Ładówka może być transportowana w pionie i w poziomie. Zachowaj takie same środki ostrożności i postępuj zgodnie z instrukcjami przewidzianymi dla urządzenia.

## 4. INFORMACJE TECHNICZNE

### 4.1. OPIS

### 4.2. BATERIE

Niezależnie od typu baterii, posiadają one oznaczenie informujące o żywotności. Inną ważną wartością jest liczba możliwych wyładowań. Pojemność wyraża się w amperach (AH), a okres rozładowania jest oznaczony jako 20 godzin (C20 lub 20h) lub 5 godzin (C5 lub 5H). Cykle rozładowania/ ładowania wskazują żywotność baterii.

Szybkość zużywania energii zależy od pojemnością akumulatora. Różnica pojemności wyrażona jest jako C5 lub C20. Powyższe czynniki powinny być brane pod uwagę przy porównywaniu produktów dostępnych na rynku z naszymi.

Urządzenie może być wyposażone w dwa typy akumulatorów, które różnią się pod względem budowy i funkcji.

📖 Zapoznaj się z instrukcją baterii, aby zmniejszyć ryzyko obrażeń fizycznym.

- Bateria żelowa: ten typ baterii jest bezobsługowy i nie wymaga specjalnego środowiska do ładowania (nie emitują żadnych szkodliwych gazów); ten rodzaj baterii jest rekomendowany przez producenta.

⚠ Producent nie gwarantuje, że baterie i prostowniki o tych samych parametrach co zalecane przyniosą takie same wyniki. Tylko dobrze dobrane elementy (baterie żelowe i prostowniki) zapewnią bezpieczeństwo i ekonomię pracy.

⚠ **Maszyny należy ustawić zgodnie z typem Używanej baterii kwas-żel-lion Pb – GEL – Li.**

**Standardowe ustawienie maszyny jest na baterie typu żel. Kontakt do centrum serwisowego w celu zmiany ustawienia maszyny na inny typ baterii.**

### 4.3. PROSTOWNIK

Ten typ prostownika dzięki wysokiej efektywności wydłuża czas pracy i eksploatacji baterii. Ponadto

istnieje możliwość konfiguracji prostownika; ten sam prostownik może być stosowany zarówno do baterii kwasowych jak i gelowych.

⚠ **Producent nie gwarantuje, że baterie i prostowniki o tych samych parametrach co zalecane przyniosą takie same wyniki. Tylko dobrze dobrane elementy (baterie żelowe i prostowniki) zapewnią bezpieczeństwo i ekonomię pracy.**

### 4.4. BATERIE

Żelowe są one gotowe do naładowania:

Biegun dodatni - czerwony

Biegun ujemny - czarny

### 4.5. URZĄDZENIE

#### ZDJĘCIE A

- 1 VKierownica
- 2 Uchwyt kontrolny
- 3 Wąż ssący
- 4 Pokrywa zbiornika brudnej wody
- 5 Zbiornik brudnej wody
- 6 Zbiornik czystej wody
- 7 Zatyczka węża spustowego zbiornika brudnej wody
- 8 Wąż odpływowy zbiornika z brudną wodą
- 9 Zatyczka zbiornika czystej wody
- 10 Pokrętło regulacyjne
- 11 Zderzak
- 12 Osłona antybryzgową

#### ZDJĘCIE B

- 13 Panel kontrolny
- 14 Elektroniczna pokrywa
- 15 Zintegrowany prostownik
- 16B Wtyczka prostownika
- 16 Kabel elektryczny z wtyczką
- 17 Gniazdo i złącze Andersena
- 18 Złącze zabezpieczające akumulator (Andersena)
- 19 Dźwignia podnoszenia/opuszczania ściągaczki
- 20 Tylne koło
- 21 Regulacja pochylecia uchwytu i śruby mocujące
- 46 Wąż wskazujący poziom wody czystej (roztworu). Wąż spustowy wody czystej (roztworu)

#### ZDJĘCIE C

- 22 Regulacja przepływu detergentu
- 23 Filtra i zbiornik wody

#### ZDJĘCIE E

- (13) Panel kontrolny



- 32 Przełącznik ON/OFF:  
Włączona kontrolka = ON  
Wyłączona kontrolka = OFF
- 32A Kontrolka (Uchwyt kontrolny)  
Włączona kontrolka = ON  
Wyłączona kontrolka = OFF
- 33 Przełącznik silnika szczotki:  
Kontrolka włączona = ON  
Kontrolka migająca = funkcja ekonomiczna  
Kontrolka wyłączona = OFF
- 34 Przełącznik silnika ssącego:  
Kontrolka włączona = ON  
Kontrolka migająca = funkcja ekonomiczna  
Kontrolka wyłączona = OFF
- 35 Przełącznik zwalniania szczotki i roztwór detergentu:  
Kontrolka włączona = wylot roztworu  
Kontrolka wyłączona = brak wylotu roztworu, możliwość zwolnienia szczotki
- 36 Test baterii
- 37 Zielona dioda - pełna bateria
- 38 Żółta dioda - 50% naładowania baterii
- 39 Czerwona dioda - bateria rozładowana

## ZDJĘCIE F

- 40 Filtr ssący
- 41 Komora baterii z 2 x 12V bateriami
- 42 Diagram podłączania baterii
- 43 Pływak

## ZDJĘCIE G

- (27) Łącznik węża
- 44 Wsparcie ściągaczki
- 45 Pokrętko regulacji gum

## ZDJĘCIE H

- 44 Wsparcie ściągaczki
- (28) Mocowanie gumy

## ZDJĘCIE I

- 24 Śruby mocujące
- 25 Uchwyt metalowy przedniej gumy
- 26 Przednia guma
- 27 Łącznik węża
- 28 Mocowanie gumy
- 29 Tylna guma
- 30 Metalowy uchwyt gum
- 31 Metalowy uchwyt gum

## 4.6. KONFIGURACJA USTAWIENÍ PANELU

Urządzenie wyposażone jest w baterie żelowe.

## 4.7. AKCESORIA

Dostawca urządzenia może dostarczyć pełną listę wszystkich dostępnych akcesoriów takich jak szczotki, pady itp.

## 5. MONTAŻ

### 5.1. PRZYGOTOWANIE BATERII

⚠ Parametry baterii muszą odpowiadać wskazaniom technicznym. Użytkowanie nieodpowiednich baterii może skutkować potrzebą częstszego ładowania baterii lub uszkodzeniem urządzenia.

⚠ Podczas wszelkich czynności konserwacyjnych postępuj zgodnie z środkami bezpieczeństwa. Pracuj z daleka od otwartego ognia, nie doprowadzaj do spięć biegunów, unikaj potencjalnych źródeł iskier.

Baterie kwasowe są gotowe do użytku, postępuj zgodnie z dołączoną instrukcją.

### 5.2. INSTALACJA I PRZYGOTOWANIE BATERII

⚠ Czynności powinny być wykonywane przez wykwalifikowany personel.

Podłączaj baterie w suchym, wentylowanym pomieszczeniu przy zachowaniu szczególnych procedur.

- Podnieś i wyjmij zbiornik brudnej wody.

Czynność zapewni dostęp do komory baterii.

Odłącz złącze Andersena (zdjęcie B-17) **od okablowania baterii od złącza Andersena okablowania urządzenia.**

Zawsze trzymaj złącza rękami, nigdy nie ciągnij za kable.

⚠ **Podłącz przewód do baterii, łącząc zaciski tylko na słupkach oznaczonych tym samym symbolem (czerwony "+", czarny "-"). Niewłaściwe podłączenie może spowodować wybuch!**

Po sprawdzeniu czy wszystkie przełączniki są w pozycji "0" podłącz baterie do urządzenia.

⚠ Zamknij zbiornik baterii uważając by nie uszkodzić przewodów.

### 5.3. KONFIGURACJA PROSTOWNIKA

Urządzenie jest wyposażone w prostownik skonfigurowany do baterii żelowych.

Aby zmienić ustawienia prostownika zapoznaj się z jego instrukcją obsługi.

Jeśli maszyna jest fabrycznie wyposażona w akumulator i ładowarkę, ustawienia maszyny i ładowarki są wykonywane przez producenta.

W przypadku zmian w wyposażeniu, tj. typu akumulatora i ładowarki, zawsze zalecamy kontakt z

autoryzowanym serwisem zarówno w celu ustawienia maszyny, jak i krzywej ładowania ładowarki.

Jako ogólną wskazówkę stosuje się następujące kryteria:

**Dla akumulatorów kwasowo-ołowiowych i żelowych:** prąd ładowania równy około 10/12% pojemności wyrażonej w Ah-C20

**Dla akumulatorów litowych:** prąd ładowania równy ok. 40% pojemności wyrażonej w Ah

**Nieprzestrzeganie tego zalecenia może spowodować poważne uszkodzenie akumulatora i unieważnienie gwarancji.**

#### 5.4. PRZYGOTOWANIE URZĄDZENIA

△ Przed rozpoczęciem jakichkolwiek prac przygotowawczych ubierz się w odpowiednie ubranie ochronne.

☞ Wykonaj następujące czynności przed przystąpieniem do pracy:

Sprawdź poziom naładowania baterii i naładuj jeśli wystąpi taka potrzeba.

Zamontuj szczotki lub dysk ścierny tak aby odpowiadały czyszczonej powierzchni.

Zamontuj listwę ssawną, sprawdź czy jest prawidłowo podłączona oraz czy części eksploatacyjne nie są zużyte.

Upewnij się, że zbiornik brudnej wody jest pusty. Sprawdź i dokładnie zamknij przewody detergentu.

Napełnij zbiornik detergentu roztworem czystszej wody i niepieniącym się detergentem o adekwatnym skoncentrowaniu; pozostaw 7cm pomiędzy poziomem płynu a wlewem.

☞ Aby uniknąć ryzyka należy przetestować urządzenie na dużej powierzchni.

W celu uzyskania najlepszych wyników w zakresie czyszczenia oraz możliwie długą żywotność urządzenia zastosuj się do poniższych zaleceń:

Usuń wszystkie możliwe przeszkody, jeżeli powierzchnia jest bardzo duża, zorganizuj pracę na sąsiadujących i równoległych prostokątach, Pracę rozpocznij od najdalszego obszaru pracy, w celu uniknięcia przejeżdżania przez umytą już powierzchnię.

## 6. EKSPLOATACJA

### 6.1. ŁADOWANIE BATERII

Sprawdź i przygotuj prostownik zgodnie z instrukcjami podanymi w odpowiedniej sekcji.

Jeśli urządzenie jest wyposażone w baterie kwasowe, ładuj je tylko w dobrze wentylowanych pomieszczeniach; podnieś górną pokrywę i otwórz zatyczki baterii.

☞ Postępuj zgodnie z zaleceniami podanymi w instrukcji obsługi dostarczonej przez producenta baterii (patrz rozdział obsługi baterii).

Jeśli urządzenie jest wyposażone w baterie żelowe (bezobsługowe) postępuj zgodnie z instrukcjami podanymi poniżej.

Jeśli urządzenie jest użytkowane regularnie:

Gdy urządzenie nie jest użytkowane baterie należy trzymać w prostowniku.

Jeśli urządzenie nie jest używane przez dłuższy czas:

Naładuj baterie w nocy po ostatnim okresie pracy, a następnie odłącz baterie od prostownika.

Naładuj baterie w nocy przed ponownym użyciem. Należy unikać pośredniego i niepełnego ładowania podczas pracy.

Jeśli urządzenie jest wyposażone w baterie kwasowe, należy regularnie sprawdzać stężenie przepływającej cieczy: jeśli jeden lub więcej elementów jest rozładowanych, a reszta naładowana – bateria została uszkodzona i wymaga naprawy lub wymiany.

Zamknij zaślepki baterii i opuść pokrywę.

### 6.2. MONTAŻ/DEMONTAŻ SZCZOTKI

△ Nigdy nie używaj urządzenia jeśli uchwyt szczotki lub pada nie jest właściwie zamontowany.

#### Montaż:

Umieść szczotkę na podłodze; podnieś belkę ssawną za pomocą dźwigni podnoszenia/opuszczania (zdjęcie B-19).

Trzymając kierownicę (zdjęcie C-20) popchnij ją w dół, tak aby podnieść przednią część urządzenia (Foto C-20); przesuń urządzenie i umieść je na szczotce w taki sposób aby szczotka znajdowała się pod metalową złączką urządzenia. Włącz urządzenie (zdjęcie E-32)

głównym przełącznikiem znajdującym się na panelu kontrolnym (zdjęcie E-13).

Włącz szczotkę za pomocą przełącznika (zdjęcie E-33) i rozpocznij obrót szczotki pociągając za dźwignię (zdjęcie A-2) : szczotka połączy się automatycznie.

Aby zamontować uchwyt pada postępuj zgodnie z tą samą procedurą.

△ Nie pozwól aby długość włosia szczotki była mniejsza niż 1 cm.

△ Nie pozwól aby grubość pada była mniejsza niż 1cm

Praca z nadmiernie zużytymi szczotkami i padami może powodować uszkodzenia urządzenia lub powierzchni czyszczonej.

Regularnie sprawdzaj zużycie tych części przed rozpoczęciem pracy z urządzeniem.

#### Demontaż lub wymiana:

Upewnić się, że silnik szczotki oraz silnik ssący są wyłączone (odpowiadające im kontrolki muszą być wyłączone).

Podnieść ściągaczkę za pomocą specjalnej dźwigni (Rysunek B-19).

Chwycić kierownicę (Rysunek A-1) i podważając ją, podnieść przednią część maszyny, obracając ją na tylnych kołach;

Uruchomić dźwignię sterującą i jednocześnie nacisnąć przycisk (Rysunek E-35).

W taki sposób szczotka zwalnia się w sposób automatyczny.

Dla demontażu tarczy zabieraka, postępować w taki sam sposób.

### 6.3. TRANSPORT URZĄDZENIA

Aby transportować urządzenia w czasie gdy jest wyłączone postępuj w następujący sposób:

Wyłącz urządzenie (zdjęcie E-32) za pomocą głównego przełącznika (zdjęcie E-13). Podnieś belkę ssawną za pomocą dźwigni podnoszenia/opuszczania (zdjęcie B-19).

Trzymając kierownicę (zdjęcie C-20) popchnij ją w dół, tak aby podnieść przednią część urządzenia.

Gdy urządzenie jest w takiej pozycji można je bezpiecznie przetransportować.

### 6.4. MONTAŻ WYCIERACZKI

Opuść belkę ssawną przy pomocy dźwigni (B-19).

Wciśnij dwa trzpienie (zdjęcie H-28) do otworu belki ssawnej (zdjęcie H-44).

Przekręć dwa pokręta (zdjęcie G-45) w celu zabezpieczenia belki ssawnej (zdjęcie G-28).

Podłącz wąż ssawny do belki ssawnej urządzenia (zdjęcie G-27).

### 6.5. DEMONTAŻ WYCIERACZKI

Opuść ściągaczkę za pomocą dźwigni (B-19).

Odłącz wąż ssawny od belki ssawnej urządzenia (zdjęcie G-27).

Odkręć dwa pokręta (zdjęcie G-45) zabezpieczające belkę ssawną.

Podnieś belkę ssawną (zdjęcie H-44).

Wymień ściągaczkę.

### 6.6. GUMY WYCIERACZKI MONTAŻ/ DEMONTAŻ

Zdemontuj belkę ssawną (patrz 7.5).

Odkręć pokrętła mocujące (zdjęcie I-31) i wyjmij metalowy uchwyt gumy (zdjęcie I-30).

Wyjmij śruby mocujące (zdjęcie I-24) i zdejmij przedni metalowy uchwyt gumy (zdjęcie I-25); zdejmij gumy wyciągając je z belki ssawnej.

Aby wymienić gumę belki ssawnej, postępuj zgodnie z tą samą procedurą.

Zablokuj śruby mocujące (zdjęcie I-24)

podtrzymując je w kwadratowych otworach w korpusie belki ssawnej; następnie umieść tylną gumę (zdjęcie I-29) i metalowy uchwyt gumy (zdjęcie I-30), zablokuj je i zabezpiecz pokrętłami (zdjęcia I-31).

### 6.7. MONTAŻ/DEMONTAŻ OSŁONY

- Odkręć dwa pokręta mocujące osłonę antybryzgową (zdjęcie A-12).

- Odkręć śrubę odbojnika (zdjęcie A-11).

- Otwórz hak (zdjęcie A-12).

- Wyjmij osłonę antybryzgową.

### 6.8. MONTAŻ/DEMONTAŻ AKCESORIÓW (SZCZOTKI, PADY I DYSKI ŚCIERNE)

⚠ Nigdy nie używaj urządzenia, jeśli szczotki, dyski ścierne lub pady nie są właściwie zamontowane.

#### Montaż:

Upewnij się, że płyta szczotki jest podniesiona; w przeciwnym wypadku należy podnieść płytę szczotki, wykonując instrukcje podane w odpowiedniej sekcji.

Upewnij się, że główny przełącznik znajduje się w pozycji „OFF” – „0”.

Umieść szczotki (pady lub dyski) pod płytą szczotki; włóż je do płyty szczotki i przekręć w stronę przeciwną niż obrót szczotki aż do kliknięcia.

⚠ Nie pozwól aby długość włosa szczotki była mniejsza niż 1 cm.

⚠ Nie pozwól aby grubość pada była mniejsza niż 1cm

Praca z nadmiernie zużyтыми szczotkami i padami może powodować uszkodzenia urządzenia lub powierzchni czyszczonej.

Regularnie sprawdzaj zużycie tych części przed rozpoczęciem pracy z urządzeniem.

#### Demontaż i wymiana:

Upewnij się, że płyta szczotki jest podniesiona; w przeciwnym wypadku należy podnieść płytę szczotki, wykonując instrukcje podane w odpowiedniej sekcji.

Upewnij się, że główny przełącznik znajduje się w pozycji „OFF” – „0”.

Przytrzymując szczotkę (lub pad) obróć ją w kierunku obrotu szczotki aż do zwolnienia jej z uchwytu.

### 6.9. NAPEŁNIANIE/OPRÓŻNIANIE ZBIORNIKA

⚠ Temperatura roztworu pod żadnym pozorem nie powinna przekroczyć 50°C.

☞ Zawsze opróżniaj zbiornik detergentu przed ponownym napełnieniem

**Aby napełnić zbiornik:**

### - Wyjmij wtyczkę (zdjęcie A-9).

- Pozostaw trochę przestrzeni pomiędzy poziomem cieczy a wlewem.

- Napełnij zbiornik detergentu detergentem o adekwatnym skoncentrowaniu do pojemności zbiornika.

- Używaj wyłącznie produktów odpowiednich do czyszczonych powierzchni i zabrudzeń.

 **Urządzenie zostało zaprojektowane do pracy z detergentami niskopieniącymi się i biodegradowalnymi. Użycie niewłaściwych środków może powodować uszkodzenie urządzenia.**

- Przestrzegaj wszystkich zaleceń dotyczących bezpieczeństwa zawartych w odpowiedniej sekcji oraz dostarczonych przez producenta detergentu.

- Skontaktuj się z producentem w celu otrzymania pełnej listy odpowiednich detergentów.

 **Zawsze dodawaj detergent po napełnieniu zbiornika wodą, aby zapobiec tworzeniu się piany.**

- Nie pozostawiaj węża spustowego bez nadzoru; wąż może się poruszać co może skutkować zamoczeniem części urządzenia.

Zamknij zbiornik przy pomocy zaślepki.

-Zamknij pokrywę zbiornika.

### 6.9.1. WĄŻ WSKAZUJĄCY POZIOM WODY CZYSTEJ (ROZTWORU)

Poziom zbiornika płynu czyszczącego można określić za pomocą przezroczystego węża przymocowanego z tyłu maszyny (rys. B-46).

### 6.9.2. OPRÓŻNIANIE ZBIORNIKA ROZTWORU (WODY CZYSTEJ)

Opróżnianie zbiornika płynu czyszczącego można wykonać za pomocą przezroczystego węża umieszczonego z tyłu maszyny (rys. B-46).

- Wyjąć wąż z uchwytu i ustawić go na poziomie pojemnika lub wpustu.

- Wyjąć zatyczkę, za pomocą której wąż jest zamknięty (rys. B-46) i poczekać, aż pojemnik będzie całkowicie pusty.

- Po zakończeniu opróżniania zamknąć rurkę korkiem i odłożyć ją do uchwytu.

### 6.10. OPRÓŻNIANIE ZBIORNIKA ZANIECZYSZCZEŃ

Bрудna woda musi być odprowadzana zgodnie z krajowymi przepisami.

Użytkownik jest odpowiedzialny za stosowanie się do tych zasad.

Zawsze opróżniaj zbiornik detergentu przed ponownym napełnieniem.

Generalnie, zbiornik brudnej wody może być opróżniany w miarę potrzeb w fazach pośrednich cyklu roboczego.

 **Zawsze opróżniaj zbiornik brudnej wody aby**

uniknąć problemów zdrowotnych operatora lub uszkodzenia urządzenia.

Objętość zbiornika brudnej wody jest większa niż zbiornika czystej wody, dlatego potencjalnie niebezpieczne dla silnika ssącego sytuacje nie powinny występować. Jeśli poziom cieczy będzie zbyt wysoki pływak (zdjęcie F-43) wyłączy silnik ssący.

 **Jeśli z jakiegokolwiek powodu woda lub piana wycieka z urządzenia należy natychmiast zaprzestać pracy.**

### **Aby opróżnić zbiornik:**

Umieść urządzenie w pobliżu kanału ściekowego lub toalety.

Wyłącz urządzenie.

Podłącz wąż spustowy z uchwytem (Foto A7) (Foto A-8) i trzymaj go wysoko wykręcając zakrętkę.

Opuść wąż w kierunku wybranego punktu ściekowego.

Operacja opróżniania może być szybko przerwana jeśli zajdzie taka potrzeba.

Sprawdź przy pomocy otworu inspekcyjnego czy w zbiorniku nie pozostała zanieczyszczona woda. Zabezpiecz wąż za pomocą zakrętki i odwieś go na uchwycie urządzenia.

Zakrętka węża spustowego musi być szczelnie zamknięta, w przeciwnym wypadku wydajność suszenia może być zmniejszona.

### 6.11. REGULACJA PRZEPŁYWU WODY

Ustaw dźwignię przepływu roztworu w pozycji pośredniej pomiędzy położeniem zamkniętym a całkowicie otwartym.

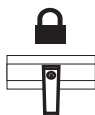

Przepływ zamknięty.

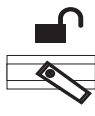

Przepływ częściowo otwarty



Przepływ całkowicie otwarty

### 6.12. PROWADZENIE URZĄDZENIA

#### **Model AC 230V**

- Podłącz kabel zasilający urządzenie (zdjęcie B-16) do sieci.

- Przełącznik ON/OFF ustaw w pozycji ON (zdjęcie E32).

Uruchomić przełącznik zapłonu szczotki "smart run" (Rysunek E-33); aktywuje się zarówno silnik

szczotki jak i silnik ssący i zapalają się dwie odpowiadające im kontrolki.

Aby uruchomić tryb oszczędzania energii "Eco" szczotki, należy przytrzymać wciśnięty przez 2 sekundy przycisk (Rysunek E-33), po czym odpowiednia kontrolka zacznie migać. Aby powrócić do normalnego trybu, należy przytrzymać wciśnięty przycisk, dopóki odpowiednia kontrolka pozostanie włączona.

Aby uruchomić tryb oszczędzania energii "Eco" ssania, należy przytrzymać wciśnięty przez 2 sekundy przycisk (Rysunek E-34), po czym odpowiednia kontrolka zacznie migać. Aby powrócić do normalnego trybu, należy przytrzymać wciśnięty przycisk, dopóki odpowiednia kontrolka pozostanie włączona.

△ szczotka rozpocznie obrót, uruchamiając dźwignię sterującą (Rysunek A-2).

Otworzyć kurek roztworu, obracając dźwignię dozowania detergentu (Rysunek C-22).

W przypadku rezygnacji z użycia roztworu, należy nacisnąć przycisk (Rysunek E-35), a odpowiednia kontrolka wyłączy się.

Obniżyć zespół ssący za pomocą dźwigni podnoszenia ściągaczki (Rysunek B-19).

Przeprowadzić mycie podłogi, postępując powoli do przodu, pociągając za dźwignię sterującą (Rysunek A-2), aby uruchomić szczotkę; po zwolnieniu dźwigni sterującej, obrót szczotki zostanie zatrzymany po kilku sekundach.

△ Należy pamiętać, aby podnieść ściągaczkę przed wycofaniem, celem uniknięcia jej uszkodzenia.

W przypadku rezygnacji z użycia szczotki, należy nacisnąć przycisk (Rysunek E-33), a odpowiednia kontrolka wyłączy się.

W przypadku rezygnacji z użycia ssania, należy nacisnąć przycisk (Rysunek E-34), a odpowiednia kontrolka wyłączy się.

### Model DC 2 x 12V

- Sprawdź, czy złącze baterii umieszczone w tylnej części urządzenia (zdjęcie B-17) jest podłączone.

Włącz urządzenie (zdjęcie E-32).

Uruchomić przełącznik zapłonu szczotki "smart run" (Rysunek E-33); aktywuje się zarówno silnik szczotki jak i silnik ssący i zapalają się dwie odpowiadające im kontrolki.

Aby uruchomić tryb oszczędzania energii "Eco" szczotki, należy przytrzymać wciśnięty przez 2 sekundy przycisk (Rysunek E-33), po czym odpowiednia kontrolka zacznie migać. Aby powrócić do normalnego trybu, należy przytrzymać wciśnięty przycisk, dopóki odpowiednia kontrolka pozostanie włączona.

Aby uruchomić tryb oszczędzania energii "Eco" ssania, należy przytrzymać wciśnięty

przez 2 sekundy przycisk (Rysunek E-34), po czym odpowiednia kontrolka zacznie migać. Aby powrócić do normalnego trybu, należy przytrzymać wciśnięty przycisk, dopóki odpowiednia kontrolka pozostanie włączona.

△ szczotka rozpocznie obrót, uruchamiając dźwignię sterującą (Rysunek A-2).

Otworzyć kurek roztworu, obracając dźwignię dozowania detergentu (Rysunek C-22).

W przypadku rezygnacji z użycia roztworu, należy nacisnąć przycisk (Rysunek E-35), a odpowiednia kontrolka wyłączy się.

Obniżyć zespół ssący za pomocą dźwigni podnoszenia ściągaczki (Rysunek B-19).

Przeprowadzić mycie podłogi, postępując powoli do przodu, pociągając za dźwignię sterującą (Rysunek A-2), aby uruchomić szczotkę; po zwolnieniu dźwigni sterującej, obrót szczotki zostanie zatrzymany po kilku sekundach.

△ Należy pamiętać, aby podnieść ściągaczkę przed wycofaniem, celem uniknięcia jej uszkodzenia.

W przypadku rezygnacji z użycia szczotki, należy nacisnąć przycisk (Rysunek E-33), a odpowiednia kontrolka wyłączy się.

W przypadku rezygnacji z użycia ssania, należy nacisnąć przycisk (Rysunek E-34), a odpowiednia kontrolka wyłączy się.

## 6.13. METODA PRACY

### 6.13.1. PRZYGOTOWANIE I OSTRZEŻENIA

Usuń wszelkie luźne zabrudzenia z czyszczonej powierzchni ( przy pomocy odpowiednich narzędzi takich jak odkurzacze, zamiatarki itp.). Stałe zanieczyszczenia mogą uniemożliwić działanie belki ssawnej i tym samym zmniejszyć wydajność suszenia.

Urządzenie może być obsługiwane wyłącznie przez przeszkolony personel.

### 6.13.2. KONTROLKI NAŁADOWANIA BATERII

Sekwencja kontrolki ładowania akumulatora (zdjęcie E-36) stopniowo włącza się aż do momentu naładowania baterii. Gdy włączy się czerwona kontrolka (zdjęcie E-39), wyłącz silnik szczotki, zamknij wylot detergentu, skończ suszenie resztek wilgoci i przejdź do ładowania baterii.

**△ Jeśli poziom naładowania baterii spada zbyt szybko, baterie mogą być nieodwracalnie uszkodzone (sprawdź instrukcję obsługi baterii). Nie wymuszaj rozładowania baterii, włączając i wyłączając urządzenie lub w jakikolwiek inny sposób.**

## 6.14. BEZPOŚREDNIE SZOROWANIE ŚREDNIO ZABRUDZONYCH POWIERZCHNI

Mycie i suszenie powinno przebiegać przy jednym przejściu.

Przygotuj urządzenie zgodnie z instrukcjami i użyj jej zgodnie z pkt. 7.12.

Nigdy nie używaj urządzenia bez wody; urządzenie może zostać uszkodzone.

#### **6.14.1. POŚREDNIE SZOROWANIE BARDZO ZABRUDZONYCH POWIERZCHNI**

Mycie i suszenie nie musi przebiegać przy tym samym przejściu.

Przygotuj urządzenie zgodnie z instrukcjami.

Pierwsze czynności:

Umyj podłogę, jak opisano w pkt 7.11 bez suszenia podłogi.

**Pozostaw roztwór detergentu na brudnej podłodze na tyle, na ile pozwala producent detergentu.**

Kolejne czynności:

Postępuj jak opisano w pkt. 7.13.3 aby kontynuować suszenie podłogi.

Nigdy nie używaj urządzenia bez wody; urządzenie może zostać uszkodzone.

#### **6.14.2. CZYNNOŚCI PO SZOROWANIU**

Zamknij wyjście roztworu detergentu.

Po całkowitym wysuszeniu powierzchni, odczekaj kilka sekund a następnie podnieś belkę ssawną i wyłącz turbinę.

Wyłącz urządzenie przy pomocy kluczyka i wyjmij go z panelu kontrolnego.

Konieczne jest ładowanie baterii (patrz odpowiednia sekcja).

#### **6.15. DODATKOWE WSKAZÓWKI DOTYCZĄCE STOSOWANIA MODELU AC 230V**

Urządzenie AC 230V może być włączane tylko wtedy gdy napięcie podane na tabliczce znamionowej jest zgodne z napięciem sieci oraz posiada uziemienie.

Uważaj na uszkodzenie kabla.

Kabel przytrzaśnięty w urządzeniu może spowodować zwarcie.

** UWAGA - MODEL AC 230V ma części, które wymagają podłączenia do prądu; kontakt z nimi może powodować poważne obrażenia a nawet śmierć.**

- Przed przystąpieniem do wykonywania jakichkolwiek czynności naprawczych lub konserwacyjnych przy urządzeniu zawsze odłącz je od źródła zasilania elektrycznego.

- Nigdy nie dotykaj kabla, który jest uszkodzony.

- Przed pracą przy instalacji elektrycznej urządzenia, odłącz je od źródła zasilania elektrycznego.

- W przypadku gdy przewody elektryczne są

wadliwe lub uszkodzone należy je natychmiast wymienić.

- Podłączenie musi być zabezpieczone przed wodą.

**- Przewód zasilający podłączany do urządzenia musi być zgodny z aktualnymi zasadami bezpieczeństwa.**

- System elektryczny, do którego podłączane jest urządzenie musi być wyposażony w wyłącznik.

- Zabrania się używania urządzenia w pobliżu zbiorników wodnych i basenów.

#### **SYTUACJE AWARYJNE**

**W razie awarii:**

**- Natychmiast odłącz urządzenie od sieci zasilającej.**

**- Natychmiast zastosuj pierwszą pomoc (jeśli jest potrzebna).**

W przypadku awarii zabrania się uruchamiania urządzenia przez kogokolwiek innego niż technik autoryzowanego serwisu producenta.

### **7. KONSERWACJA**

** Wyłącz główny przełącznik i odłącz złącze Andersena od okablowania urządzenia (zdjęcie B-17)(zdjęcie B-18).**

** Wszelkie czynności przy instalacji elektrycznej oraz przy czynnościach konserwacyjnych i naprawczych powinny być wykonywane wyłącznie przez autoryzowany serwis.**

Regularna konserwacja urządzenia i przestrzeganie zaleceń producenta stanowią najlepszą gwarancję doskonałych osiągnięć i długiej żywotności urządzenia.

#### **7.1. ZBIORNIKI**

Opróżnij obydwa zbiorniki, tak jak opisano w odpowiednich sekcjach.

Usuń wszelkie stałe zabrudzenia napełniając i opróżniając zbiornik; użyj węża myjącego lub podobnego narzędzia.

** Woda cieplejsza niż 50°C pod wysokim ciśnieniem może uszkodzić zbiornik i urządzenie.**

Pozostaw zaślepkę otwarte (wtedy gdy urządzenie nie jest używane) aby zbiornik mógł wyschnąć – zapobiegnie to tworzeniu się nieprzyjemnych zapachów.

#### **7.2. CZYSZCZENIE FILTRA**

Zdejmij przezroczystą pokrywę (zdjęcie E-36) następnie zdejmij metalowy filtr siatkowy.

Wyczyść je, zamontuj ponownie filtr i zamknij zbiornik wkręcając przezroczystą nakrętkę.

#### **7.3. WĄŻ SSĄCY**

Odłącz wąż od belki ssawnej (zdjęcie G-27).



Teraz można umyć wąż i usunąć wszelkie zanieczyszczenia.

Można ponownie podłączyć wąż do belki ssawnej.

#### 7.4. WYCIERACZKA

Nie chwytaj belki ssawnej rękoma: noś rękawice i odzież ochronną podczas przeprowadzania operacji. Zdemontuj belkę ssawną urządzenia i oczyść ją pod bieżącą wodą za pomocą szczotki lub gąbki.

Sprawdź wydajność i zużycie gum mających kontakt z podłożem. Wycieraczki zostały zaprojektowane do zbierania roztworu detergentu z podłoża i wyizolowania części podłoża w celu zwiększenia próżni silnika: zapewnia to sprawne suszenie powierzchni. Ciągła praca może powodować zaokrąglanie się i ścieranie brzegów gumy ściągniętej co może zmniejszać efektywność suszenia. Dlatego gumy wycieraczki muszą być wymieniane.

Aby wymienić zużyte gumy, postępuj zgodnie z instrukcjami zawartymi w odpowiedniej sekcji.

Zużyte gumy można obrócić i korzystać z innej krawędzi.

##### 7.4.1. DEMONTAŻ WYCIERACZKI

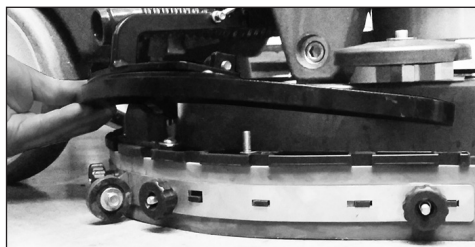

Opuść ściągniętkę za pomocą dźwigni (B-19).

Odłącz wąż ssawny od belki ssawnej urządzenia (zdjęcie G-27).

Odkręć dwa pokrętła (zdjęcie G-45) zabezpieczające belkę ssawną.

Podnieś belkę ssawną (zdjęcie H-44).

Wymień ściągniętkę.

##### 7.4.2. GUMY WYCIERACZKI MONTAŻ/DEMONTAŻ

Zdemontuj belkę ssawną (patrz 7.5).

Odkręć pokrętła mocujące (zdjęcie I-31) i wyjmij metalowy uchwyt gumy (zdjęcie I-30).

Wyjmij śruby mocujące (zdjęcie I-24) i zdejmij przedni metalowy uchwyt gumy (zdjęcie I-25); zdejmij gumy wyciągając je z belki ssawnej.

Aby wymienić gumę belki ssawnej, postępuj zgodnie z tą samą procedurą.

Zablokuj śruby mocujące (zdjęcie I-24) podtrzymujące je w kwadratowych otworach w korpusie belki

CZĘSTOTLIWOŚĆ KONTROLI	W razie potrzeby	Po każdym użyciu	Co tydzień	Co miesiąc
Wymiana i czyszczenie listwy ssawnej				
Opróżnianie zbiornika brudnej wody	X			
Czyszczenie zbiornika brudnej wody		X		
Ładowanie baterii	X	X		
Sprawdzanie szczotek		X		
Generalna kondycja urządzenia		X		
Sprawdzanie węża ssącego			X	
Sprawdzanie gum			X	
Czyszczenie filtra			X	
Wyczyść sensor wody brudnej			X	
Czyszczenie płyty szczotki, listwy ssawnej i gum				X
-				
Sprawdzanie podnośnika listwy ssawnej				X
Smarowanie ruchomych części				X
Sprawdzanie przewodów				X
-				
Odkamienianie węża				X



ssawnej; następnie umieść tylną gumę (zdjęcie I-29) i metalowy uchwyt gumy (zdjęcie I-30), zablokuj je i zabezpiecz pokrętlami (zdjęcia I-31).

## 7.5. AKCESORIA

Zdemontuj i wyczyść szczotki lub dyski ścierne.

⚠ Aby uniknąć zniszczenia powierzchni i urządzenia uważnie sprawdź czy żadne ciało obce nie zostało zablokowane w urządzeniu.

Sprawdź czy na szczotkach lub padach nie występuje nieregularnie zużycie. Jeśli jest to konieczne dostosuj kąt działania.

Używaj wyłącznie akcesoriów rekomendowanych przez producenta; używanie innych akcesoriów może skutkować utratą efektywności użytkowania.

## 7.6. OBUDOWA

Użyj gąbki lub miękkiej ściereczki do oczyszczenia obudowy, jeśli jest to konieczne użyj miękkiej szczotki.

Szorstka powierzchnia utrudnia zauważenie rys powstałych w wyniku użytkowania.

**Zabrania się stosowania urządzeń parowych, węży z bieżącą wodą i urządzeń wysokociśnieniowych do czyszczenia urządzenia.**

## 7.7. BATERIE

Kwasowe baterie

Czynności konserwacyjne przeprowadzaj zgodnie z zaleceniami zawartymi w instrukcji baterii oraz niniejszej instrukcji.

Odsłonięcie elementów zabezpieczających doprowadzi do szybkiego utleniania roztworu i nieodwracalnego zmniejszenia zdolności produkcyjnych baterii.

Wysoki poziom roztworu kwasu może przyczynić się do korozji.

Używaj prostowników rekomendowanych przez producenta w innym przypadku stosuj prostowniki odpowiednie do użytkowanego typu baterii.

Zawsze ładuj baterie w dobrze wentylowanych pomieszczeniach; istnieje ryzyko wybuchu!

Używanie baterii żelowych – bezobsługowych jest zalecane.

Wszelkie czynności konserwacyjne wykonuj zgodnie z poniższą instrukcją oraz wszystkimi innymi instrukcjami w niej podanymi.

## 7.8. OKRESOWA KONSERWACJA

Patrz tabela.

**W razie nieużytkowania akumulatora przez dłuższy czas należy odłączyć akumulatory i przywrócić ładowanie w terminie określonym dla danego rodzaju akumulatora (ogólnie i zapobiegawczo, maksymalnie 3 miesiące w przypadku akumulatorów kwasowo-ołowiowych/GEL/AGM, 6 miesięcy dla akumulatorów Li-ion).**

**Producent nie ponosi odpowiedzialności za szkody wyrządzone akumulatorom spowodowane nieprzestrzeganiem niniejszej procedury.**

## 7.9. REKOMENDOWANE CZĘŚCI ZAMIENNE

Utrzymywanie zapasu materiałów eksploatacyjnych i planowanie rutynowych konserwacji pozwoli na użytkowanie urządzenia tak efektywnie jak to tylko możliwe. Skontaktuj się z dealerem w celu uzyskania informacji na temat części zamiennych.

## 8. ROZWIĄZYWANIE DROBNYCH USTEREK

Wytyczne służą do identyfikacji różnych typów problemów i usterek. Rozwiązania, które powinny zostać wdrożone znajdują się w poniższych sekcjach.

### 8.1. URZĄDZENIE NIE DZIAŁA

- ⊗ Złącze baterii jest źle podłączone.
- ⊗ Mocno podłącz złącza
- ⊗ Urządzenie ładuje się.
- ⊗ Dokończ ładowanie.
- ⊗ Rozładowane baterie.
- ⊗ Naładuj baterie.
- ⊗ Przegrzany panel kontrolny
- ⊗ Sprawdź co mogło spowodować nieprawidłowe działanie (np. zbyt duże nachylenie podłoża), odczekaj 30 minut i spróbuj użyć urządzenia unikając nieprawidłowości. Jeśli problem nie ustąpi skontaktuj się z autoryzowanym serwisem.

### 8.2. URZĄDZENIE NIE RUSZA

- ⊗ Przyciski na kierownicy są niewłaściwie wciśnięte.
- ⊗ Wciśnij do końca obydwa przyciski.
- ⊗ Podłoże jest pod zbyt dużym kątem.
- 
- ⊗ Rozładowane baterie.
- ⊗ Naładuj baterie.

### 8.3. SZCZOTKA NIE OBRACA SIĘ

- ⊗ Nie włączono silnika szczotek.
- ⊗ Włącz silnik szczotki.
- ⊗ Włączony wyłącznik termiczny; przegrzany silnik.
- ⊗ Rozwiąż przyczynę i naciśnij przycisk wyłącznika termicznego.
- ⊗ Uszkodzony przełącznik silnika lub silnik.
- ⊗ Wymień uszkodzone elementy.

### 8.4. ZBYT MAŁO LUB ZBYT DUŻO DETERGENTU

- ⊗ Pusty zbiornik detergentu.
- ⊗ Napelnij zbiornik.
- ⊗ Zatrzymane szczotki.
- ⊗ Uruchoom szczotki.
- ⊗ Dźwignia przepływu detergentu jest zamknięta

lub prawie zamknięta.

- ☹ Wyreguluj przepływ detergentu.
- ☹ Zatkany przewód detergentu.
- ☹ Zatkana końcówka przewodu.
- ☹ Zatkany przewód rura detergentu.
- ☹ Wyczyść przewód
- ☹ Zablokowany przewód detergentu.
- ☹ Wyczyść przewód.

### 8.5. BRAK ODSYSU

- ☹ Przewód nie jest podłączony do listwy ssawnej.
- ☹ Podłącz przewód.
- ☹ Zablokowany wąż lub przewód ssący.
- ☹ Wyczyść przewody
- ☹ Wyłączona turbina.
- ☹ Włącz turbinę.
- ☹ Napełniony zbiornik brudnej wody.
- ☹ Opróżnij go.
- ☹ Brak zasilania w silniku.
- ☹ Sprawdź połączenia i w razie potrzeby wymień silnik.

### 8.6. NIEWYSTARCZAJĄCY ODSYS

- ☹ Nieprawidłowo zamknięty zbiornik brudnej wody.
- ☹ Zamknij zbiornik poprawnie.
- ☹ Zablokowany przewód.
- ☹ Wyczyść go.

### 8.7. SILNIK LUB TURBINA NIE ZATRZYMUJĄ SIĘ

- ☹ Uszkodzony przekaźnik przełącznika.
- ☹ Zatrzymaj urządzenie, odłącz od głównego zasilania, odłącz prostownik i skontaktuj się z autoryzowanym serwisem.

### 8.8. WYCIERACZKA NIE ŚCIAGA LUB NIE SUSZY EFEKTYWNIE

- ☹ Gumy wycieraczki są uszkodzone, zanieczyszczone lub zużyte.
- ☹ Umyj je lub wymień.
- ☹ Niepoprawne ustawienie belki ssawnej; położenie musi być prostopadłe do powierzchni.
- ☹ Wyreguluj belkę ssawną.
- ☹ Zablokowany wąż lub przewód ssący.
- ☹ Wyczyść przewody

### 8.9. PROSTOWNIK NIE DZIAŁA

- ☹ Prostownik nie działa.
- ☹ Sprawdź czy prostownik jest podłączony do baterii. Sprawdź w instrukcji obsługi prostownika.

### 8.10. BATERIE NIE ŁADUJĄ SIĘ

- ☹ Po zakończeniu ładowania baterie nie są poprawnie naładowane (patrz instrukcja obsługi baterii).
- ☹ Sprawdź komunikat o błędzie prostownika i dane

wskazane na wyświetlaczu (patrz instrukcja obsługi prostownika).

- ☹ Lub: z powodu długiego nieużytkowania maszyny napięcie spadło poniżej dozwolonego poziomu ładowania akumulatora (patrz 8.7)
- ☹ Baterie są nowe i nie generują 100% znamionowych parametrów.
- ☹ Baterie osiągają maksymalną wydajność po 20-30 cyklach pełnego ładowania.
- ☹ Elektrolit odparowuje i nie pokrywa wszystkich płytek.
- ☹ Sprawdź instrukcję obsługi prostownika.
- ☹ Występują różnice w gęstości cieczy.
- ☹ Wymień uszkodzone baterie.

**Problemy z bateriami i prostownikiem konsultuj z instrukcją obsługi dostarczoną przez producenta baterii i prostownika. Jeśli to nie rozwiązało problemu skontaktuj się z autoryzowanym serwisem.**

**Producent nie rozwiąże problemów wywołanych użytkowaniem niewłaściwych baterii i prostowników**

## 9. LEGENDA ALARMÓW

patrz tabela

BŁĄD	OPIS	LED	RODZAJ SYGNAŁU
I2T SZCZOTKI	Przetężenie silnika szczotki	Szczotki (E33)	Powoli miga (co 800 mS)
ZAMKNIĘCIE SZCZOTEK	Zwarcie silnika szczotek (szczyt prądowy ponad dozwolone limity z karty)	Szczotki (E33)	Naprzemiennie dwa szybkie mignięcia z 1-sekundową przerwą
I2T ZASYSANIE	Przetężenie silnika zasysania	Zasysanie (E34)	Powoli miga (co 800 mS)
ZAMKNIĘCIE ZASYSANIA	Zwarcie silnika zasysania (szczyt prądowy ponad dozwolone limity z karty)	Zasysanie (E34)	Naprzemiennie dwa szybkie mignięcia z 1-sekundową przerwą
MAKSYMALNA TEMPERATURA	Temperatura karty przewyższa maksymalną wartość 80°C	Szczotki i Zasysanie (E33, E34)	Szybko miganie
AKUMULATOR W TRAKCIE ŁADOWANIA	Karta wykryła, że ładowarka jest podłączona	Żółty (E38)	Miga co sekundę przez 400 mS, a więc średnia prędkość
START Z OBECNOŚCIĄ OPERATORA	Karta została uruchomiona z aktywną dźwignią obecności operatora	Żółty (E38)	Miga co sekundę przez 100 mS, a więc wysoka prędkość
MAKSYMALNY AKUMULATOR	Karta wykryła, że wartość akumulatora jest wyższa od maksymalnej dozwolonej	Żółty (E38)	Naprzemiennie pięć szybkich mignięć z 1-sekundową przerwą

## 10. WARUNKI GWARANCJI

To urządzenie zostało wykonane z najwyższej jakości, bezpiecznych materiałów oraz zgodnie z obowiązującymi standardami. Jest to potwierdzone 24 miesięczną gwarancją – rozpoczynającą się od dostarczenia urządzenia. Aby gwarancja została uznana musisz posiadać i okazać paragon lub fakturę. W czasie trwania gwarancji centrum pomocy naprawi wszelkie usterki, które powstały pomimo poprawnego stosowania urządzenia lub są wynikiem wadliwych materiałów. Części uznane za wadliwe będą wymienione lub naprawione w związku z gwarancją. Wymienione lub naprawione części pozostają naszą własnością. Wymiana lub naprawa nie przedłużają gwarancji. Na części wymienione obowiązuje ten sam czas gwarancji co na urządzenie. Nie bierzemy odpowiedzialności za uszkodzenia powstałe w wyniku niewłaściwego użytkowania urządzenia. To samo dotyczy stosowania akcesoriów, które nie należą do zestawu.

Gwarancja traci swoją ważność jeśli jakiegokolwiek naprawy zostały dokonane poza autoryzowanym serwisem. Gwarancja nie obejmuje części, których zużywanie się jest naturalnym rezultatem użytkowania urządzenia (dysze, ruchome części, uszczelki).

### 10.1. USUWANIE

Właściciel urządzenia jest zobowiązany do użytkowania wyłącznie części i akcesoriów produkowanych przez producenta, gdyż tylko takie elementy są w stanie zapewnić bezpieczną i bezproblemową pracę. Nie należy stosować części zdemontowanych z innych urządzeń lub zestawów.

Jeśli nie używasz urządzenia, wyjmij baterie i zutylizuj je zgodnie z europejską normą **2013/56/EU**. - odłącz urządzenie od sieci zasilającej i wyczyść urządzenie po opróżnieniu wszelkich płynów,

- oddziel grupy jednorodnych materiałów ( tworzywa sztuczne, metale, gumy, opakowania.

Części muszą być usunięte zgodnie z obowiązującymi zasadami recyklingu.

Zaleca się usunąć części, które mogą być niebezpieczne zwłaszcza w przypadku dzieci.

## 10.2. POSTĘPOWANIE



Jako właścicielowi urządzenia elektrycznego lub elektronicznego, prawo (zgodnie z dyrektywą 2012/19/EU o odpadach z urządzeń elektrycznych i elektronicznych i z ustawodawstwem państwowym Krajów członkowskich UE, które wprowadziły daną dyrektywę) zakazuje pozbywania się tego urządzenia lub jego osprzętu elektrycznego / elektronicznego do nieposortowanych śmieci komunalnych i nakazuje odniesienie go do specjalnych punktów zbiórki. W przypadku zakupu nowego produktu możliwe jest oddanie urządzenia bezpośrednio dystrybutorowi. Zabronione jest porzucanie urządzenia w środowisku, gdyż może to spowodować poważne szkody, tak dla środowiska, jak i ludzkiego zdrowia.

Symbol przekreślonego kosza informuje o zakazie wyrzucania urządzenia do pojemników na śmieci. Nieprzestrzeganie dyrektywy 2012/19/EU i aktualnych dekretów Państw unii europejskiej jest karane grzywną.

- |        |  |         |  |
|--------|--|---------|--|
| 1.     | VŠEOBECNÉ INFORMACE  | 6.10.   | VYPOUŠTĚNÍ NÁDRŽE NA ZNEČIŠTĚNOU VODU        |
| 1.1.   | CÍLE PŘÍRUČKY  | 6.11.   | NASTAVENÍ PRŮTOKU ČISTICÍHO ROZTOKU          |
| 1.2.   | TERMINOLOGIE A LEGENDA SYMBOLŮ                                   | 6.12.   | POJEZD SE STROJEM                            |
| 1.3.   | IDENTIFIKACE VÝROBKU   | 6.13.   | PRACOVNÍ METODA                              |
| 1.4.   | SPECIFICKÉ POUŽITÍ   | 6.13.1. | PŘÍPRAVA A VAROVÁNÍ                          |
| 1.5.   | TECHNICKÉ ÚPRAVY   | 6.13.2. | KONTROLA HLADINY NABÍTÍ BATERIE              |
| 2.     | BEZPEČNOSTNÍ POKYNY  | 6.14.   | PŘÍMÉ MYTÍ NEBO PRO MÍRNĚ ŠPINAVÉ POVRCHY    |
| 2.1.   | ZÁKLADNÍ DOPORUČENÍ  | 6.14.1. | NEPŘÍMÉ MYTÍ NEBO PRO VELMI ŠPINAVÉ POVRCHY  |
| 2.2.   | HLUK A VIBRACE   | 6.14.2. | POSTUP PO UMYTÍ                              |
| 3.     | INFORMACE OHLEDNĚ MANIPULACE                                     | 6.15.   | ZVLÁŠTNÍ POKYNY PRO POUŽITÍ MODELU AC 230V   |
| 3.1.   | ZVEDÁNÍ A PŘEPRAVA   | 7.      | ÚDRŽBA                                       |
| 3.2.   | KONTROLY PO DODÁNÍ   | 7.1.    | NÁDRŽE                                       |
| 3.3.   | ROZBALENÍ  | 7.2.    | ČIŠTĚNÍ FILTRU ČISTICÍHO ROZTOKU             |
| 3.4.   | MONTÁŽ A NASTAVENÍ RUKOJETI                                      | 7.3.    | SACÍ HADICE                                  |
| 3.5.   | ZVEDÁNÍ A PŘEPRAVA: STROJ, BATERIE A NABÍJEČKA NA BATERIE        | 7.4.    | STÍRACÍ LIŠTA                                |
| 4.     | TECHNICKÉ INFORMACE  | 7.4.1.  | DEMONTÁŽ STÍRACÍ LIŠTY                       |
| 4.1.   | VŠEOBECNÝ POPIS  | 7.4.2.  | DEMONTÁŽ/MONTÁŽ ČELISTÍ ČEPELE STÍRACÍ LIŠTY |
| 4.2.   | BATERIE  | 7.5.    | PŘÍSLUŠENSTVÍ                                |
| 4.3.   | NABÍJEČKA BATERIÍ  | 7.6.    | TĚLO STROJE                                  |
| 4.4.   | BATERIE  | 7.7.    | BATERIE                                      |
| 4.5.   | STROJ  | 7.8.    | PRAVIDELNÁ ÚDRŽBA                            |
| 4.6.   | KONFIGURACE NASTAVENÍ DESKY S OBVODY                             | 7.9.    | DOPORUČENÉ NÁHRADNÍ DÍLY                     |
| 4.7.   | PŘÍSLUŠENSTVÍ  | 8.      | PŘÍRUČKA PRO ŘEŠENÍ PROBLÉMŮ                 |
| 5.     | INSTALAČNÍ POKYNY  | 8.1.    | STROJ NEFUNGUJE                              |
| 5.1.   | PŘÍPRAVA BATERIÍ   | 8.2.    | STROJ SE NEPOHYBUJE VPŘED                    |
| 5.2.   | INSTALACE A PŘÍPRAVA BATERIÍ                                     | 8.3.    | KARTÁČE NEROTUJÍ                             |
| 5.3.   | KONFIGURACE NABÍJEČKY BATERIÍ                                    | 8.4.    | NEDOSTATEK NEBO PŘÍLIŠ ČISTICÍHO PŘÍPRAVKU   |
| 5.4.   | PŘÍPRAVA STROJE  | 8.5.    | NEFUNGUJE SÁNÍ                               |
| 6.     | PROVOZNÍ INFORMACE   | 8.6.    | NEDOSTATEČNÉ SÁNÍ                            |
| 6.1.   | NABÍJENÍ BATERIE   | 8.7.    | MOTOR KARTÁČE NEBO MOTOR SÁNÍ NELZE VYPNOUT  |
| 6.2.   | MONTÁŽ/DEMONTÁŽ KARTÁČE  | 8.8.    | STÍRACÍ LIŠTĚ NEČISTÍ NEBO NESUŠÍ EFEKTIVNĚ  |
| 6.3.   | PŘEPRAVA STROJE  | 8.9.    | NABÍJEČKA BATERIÍ NEPRACUJE                  |
| 6.4.   | MONTÁŽ STÍRACÍ LIŠTY   | 8.10.   | BATERIE SE NENABÍJÍ NEBO NEVYDRŽÍ NABÍTÉ     |
| 6.5.   | DEMONTÁŽ STÍRACÍ LIŠTY   | 9.      | LEGENDA K ALARMŮM                            |
| 6.6.   | DEMONTÁŽ/MONTÁŽ ČELISTÍ ČEPELE STÍRACÍ LIŠTY                     | 10.     | ZÁRUČNÍ PODMÍNKY                             |
| 6.7.   | MONTÁŽ/DEMONTÁŽ OCHRANY PROTI STRÍKAJÍCÍ VODĚ                    | 10.1.   | LIKVIDACE                                    |
| 6.8.   | MONTÁŽ/DEMONTÁŽ PŘÍSLUŠENSTVÍ (KARTÁČE, DRŽÁKY A BRUSNÉ KOTOUČE) | 10.2.   | LIKVIDACE (OEEZ)                             |
| 6.9.   | PLNĚNÍ A VYPOUŠTĚNÍ NÁDRŽE NA ČISTÍCÍ ROZTOK                     |         |  |
| 6.9.1. | VIZUALIZACE HLADINY NAPLNĚNÍ NÁDRŽE S MYCÍM ROZTOKEM             |         |  |
| 6.9.2. | VYPUŠTĚNÍ NÁDRŽE S MYCÍM ROZTOKEM                                |         |  |

# 1. VŠEOBECNÉ INFORMACE

## 1.1. CÍLE PŘÍRUČKY

Chcete-li si usnadnit čtení a vyhledávání různých témat, přečtete si obsah na začátku ve Vašem jazyce. Tuto příručku sestavil výrobce stroje a představuje doplňkovou součást výrobku. Proto je nutné příručku po celou životnost stroje až do likvidace pečlivě uschovat.

Zákazník musí zajistit, aby si obsluha strojů přečetla nebo se seznámila s obsahem této příručky tak, aby přísně dodržovala zde popsané pokyny. Neustálé dodržování pokynů uvedených v této příručce je jediným způsobem, jak zajistit nejlepší výsledky z hlediska bezpečnosti, výkonu, účinnosti a životnosti produktu, který vlastníte. Nedodržení těchto pravidel může způsobit zranění osob a poškození stroje, vyčištěného povrchu a životního prostředí: výrobci nemůže být v žádném případě přisuzována zodpovědnost za takové zranění nebo poškození. Tato příručka podrobně popisuje stroj a poskytuje pokyny a popisy pouze o našich bateriích a nabíječkách baterií (volitelné příslušenství). Baterie a nabíječka baterií jsou základními doplňkovými součástmi stroje a ovlivňují její provoz z hlediska doby chodu a výkonu. Pouze správná kombinace obou doplňků (baterie a nabíječka baterií) zajistí nejvyšší možné výkony a zabrání plýtvání spousty peněz. Podrobnější informace naleznete v samostatných příručkách k bateriím a nabíječkám baterií. Doporučené nabíječky baterií a baterie (volitelné příslušenství) zajišťují nejlepší kombinaci se strojem a nabízejí vynikající všestrannost (nabíječka baterií) a také nejvyšší kvalitu a výkonnostní standardy.

## 1.2. TERMINOLOGIE A LEGENDA SYMBOLŮ

Pro lepší pochopení a ke zdůraznění různých aspektů návodů byly použity pojmy a symboly, které jsou definovány a zobrazeny níže:

- **Stroj.** Tento pojem nahrazuje obchodní název, ke kterému se tato příručka vztahuje.

- **Obsluha.** Osoba, která stroj běžně obsluhuje a je seznámena s jeho provozem, ale nemá specifickou technickou kvalifikaci, která je nutná pro provádění speciálních zákroků.

- **Technik.** Osoba nebo osoby, které mají zkušenosti, technické vzdělání, znalost zákonů a předpisů, které jsou nutné pro speciální zákroky. Tyto osoby jsou schopny rozpoznat a zabránit nebezpečím, která se mohou vyskytnout při instalaci, a údržbě stroje.

 - **SYMBOL OZNÁMENÍ** Zvláště důležité informace, díky kterým lze předejít poruchám stroje.

 - **SYMBOL UPOZORNĚNÍ** Velmi důležité informace, které mají zabránit vážnému poškození stroje a prostředí, ve kterém pracuje.

 - **SYMBOL NEBEZPEČÍ** Zásadní informace, které mají zabránit vážným (nebo extrémním) následkům ovlivňujícím zdraví osob a způsobujícím poškození

výrobku a prostředí, ve kterém pracuje.

 Celková hmotnost (provozní)

 Max. stoupání v pracovním prostoru 2%  
(Max. stoupání v přepravní prostoru 10%)

 Jmenovitý výkon pohonu kartáčů

 Jmenovitý výkon sací turbíny

## 1.3. IDENTIFIKACE VÝROBKU

Typový štítek umístěný pod přístrojovou deskou, nad konektorem baterie obsahuje informace.

## 1.4. SPECIFICKÉ POUŽITÍ

Přístroj je vhodný k použití v průmyslových i jiných velkých zařízeních, např. v hotelech, školách, nemocnicích, v továrnách, obchodech, úřadech a půjčovnách.

Tento podlahový mycí stroj smí být používán pro mytí a vysávání kapalin z rovných, pevných, vodorovných, hladkých nebo mírně hrubých, jednotných podlah bez překážek v cestě, a to jak v civilním, tak v průmyslovém prostředí. Jakékoli jiné použití je zakázáno. Žádáme Vás, abyste pamatovali na bezpečnostní informace uvedené v této příručce.

Mycí a sušící stroj dodává množství roztoku vody a čisticího prostředku (nastavitelné) na povrch určený k čištění, zatímco kartáče odstraňují nečistoty na zemi. Sací systém stroje pomocí podlahové stírací lišty dokonale vysuší tekutiny a nečistoty právě odstraněné z předních kartáčů, a to vše v jednom pracovním kroku (při jednom průjezdu). Účinným kombinováním čisticího prostředku s různými typy kartáčů (nebo brusných kotoučů) se stroj může přizpůsobit všem různým kombinacím podlah a nečistot.

## 1.5. TECHNICKÉ ÚPRAVY

Výrobce si vyhrazuje právo provádět technické změny výrobku bez předchozího upozornění s cílem provést potřebné technické aktualizace nebo vylepšení. Z tohoto důvodu se některé detaily Vašeho stroje mohou lišit od informací v prodejních katalogích nebo od ilustrací v této příručce. Nicméně to nesníží bezpečnost ani neznehodnotí poskytované informace.

# 2. BEZPEČNOSTNÍ POKYNY

## 2.1. ZÁKLADNÍ DOPORUČENÍ

 **Před spuštěním, používáním, prováděním neplánovaného nebo běžné údržby nebo jiných prací na stroji si pečlivě přečtete "uživatelskou příručku".**

 **Důsledně dodržujte všechny pokyny uvedené**

**v této příručce a pokyny týkající se baterií a nabíječek baterií (se zvláštním zřetelem na varování a upozornění na nebezpečí). Výrobce nenese odpovědnost za poranění osob nebo za škody na majetku z důvodu nedodržení výše uvedených pokynů.**

☞ Před použitím stroje se ujistěte, že každá součást je ve správné poloze.

⚠ Stroj smí používat pouze pracovníci, kteří absolvovali odpovídající školení, kteří prokázali své dovednosti a kteří byli výslovně určení k jejich obsluze. Aby nedošlo k neoprávněnému použití, nechávejte stroj v místech, kam nemá neoprávněný personál přístup.

⚠ Toto zařízení není určeno k tomu, aby je používaly osoby (včetně dětí) s omezenými fyzickými, smyslovými nebo duševními schopnostmi nebo osoby zcela bez zkušeností a/nebo znalostí.

– Na děti je třeba dohlížet, aby bylo zajištěno, že si se zařízením nebudou hrát.

⚠ Tento stroj nepoužívejte k žádnému jinému účelu než k účelu, pro který byl specificky navržen. Vyhodnoňte typ budovy, kde bude použit a důsledně dodržujte platné bezpečnostní předpisy a podmínky.

☒ Stroj nepoužívejte na místech bez dostatečného osvětlení, ve výbušném prostředí, na místech s výskytem škodlivých nečistot (prach, plyn, atd.), Na silnicích nebo veřejných cestách a ve venkovních prostředích obecně.

⚠ Rozsah provozních teplot stroje je + 4 °C až + 35 °C. Při nepoužívání stroj skladujte v suchém a nekorozivním prostředí v rozmezí teplot + 10 °C až + 50 °C. Při používání stroje za jakýchkoliv podmínek musí být vlhkost mezi 30% a 95%.

☒ **Nikdy nepoužívejte ani nevsávejte kapaliny, plyny, suchý prach, kyseliny a rozpouštědla (např. ředidla, aceton atd.), a to ani v případě zředění, hořlaviny nebo výbušniny (např. benzín, topný olej, atd.); Nikdy nevsávejte hořící nebo žhavé předměty.**

⚠ Nepoužívejte stroj na svazích nebo na rampách, které jsou strmější než 2%. U malých svahů nepoužívejte stroj na boku, vždy s ním manipulujte opatrně a nikdy se nepohybuje dozadu. (Max. stoupání v přepravní prostoru 10%) Při přepravě stroje na strmých rampách nebo svazích se vyhněte převrácení a/nebo nekontrolovanému zrychlení. Používejte pouze nejnižší rychlost! Stroj lze manipulovat na rampách a/nebo schodech pouze s hlavou kartáče a stírací lištou ve zdvižené pozici od země.

⚠ Stroj nikdy neparkujte na svahu. (Nikdy neparkujte stroj na nakloněné ploše.)

☞ Stroj nesmí být nikdy ponechán bez dozoru při chodu motoru. Může být ponechán bez dozoru až po vypnutí motorů, ujistěte se, že nemůže dojít

k náhodnému pohybu stroje, a po odpojení od elektrické sítě.

☒ Ujistěte se, že v oblasti, ve které je stroj používán, nejsou žádné další osoby a zejména děti.

⚠ Stroj nepoužívejte k přepravě osob/věcí nebo k tažení předmětů. Stroj nevtlačte.

☞ Nepoužívejte stroj jako podporu pro jakékoliv závaží. Neblokujte otvory určené pro ventilaci a rozptyl tepla.

⚠ Neodstraňujte, neupravujte nebo neobcházejte bezpečnostní zařízení.

⚠ Vždy používejte jednotlivá bezpečnostní zařízení pro zajištění bezpečnosti obsluhy: zástěry nebo bezpečnostní kombinézy, boty odolné proti nečistotám a vodě, gumové rukavice, brýle a sluchátka a masky na ochranu dýchacích cest. Než začnete pracovat, sundejte náhrdelníky, hodinky, kravaty a další předměty, které mohou způsobit vážná zranění.

⚠ Nevkládejte ruce mezi pohyblivé části.

☞ Nepoužívejte čisticí prostředky, které se liší od požadovaných, a dodržujte pokyny uvedené v příslušných bezpečnostních listech. Čisticí prostředky/detergenty musí být uloženy na místech, které jsou nepřístupné pro děti. Při zasažení očí okamžitě důkladně vypláchněte velkým množstvím vody a požití okamžitě vyhledejte lékaře.

⚠ Ujistěte se, že napájecí zásuvky nabíječky baterií jsou připojeny k účinnému uzemnění a že jsou chráněny magnetotermickými a diferenciálními jističi.

☒ Pokud chcete stroj vybavit suchými (gelovými) bateriemi, ujistěte se, že indikátor napájení na ovládacím panelu je správně nastaven. Zkontrolujte tento postup u prodejce.

⚠ Dodržujte pokyny výrobce baterie a dodržujte zákonná ustanovení. Baterie by měly být vždy čisté a suché, aby nedošlo k úniku povrchového proudu. Chraňte baterie před nečistotami, například před kovovým prachem.

☒ Neumísťujte nástroje na baterie: mohou způsobit zkrat nebo výbuch.

⚠ Nikdy na stroj nestříkejte vodu, abyste jej vyčistili.

⚠ Zachycené kapaliny obsahují čisticí prostředky, dezinfekční prostředky, vodu a organický a anorganický materiál shromážděné během práce: likvidujte je podle platných právních předpisů.

⚠ Pokud zařízení nefunguje správně a/nebo nefunguje, okamžitě ho vypněte (odpojte od elektrické sítě nebo od baterií) a neupravujte jej. Obrat se na některého ze servisních středisek výrobce.

☒ Veškerá údržba nebo výměna příslušenství musí být prováděna v prostředí s odpovídajícím osvětlením a až po odpojení stroje od elektrické sítě odpojením konektoru baterie.

☞ Všechny práce na elektrickém systému a všechny



údržbářské a opravárenské práce (zejména ty, které nejsou výslovně popsány v této příručce) musí být prováděny pouze autorizovanými servisními středisky nebo odbornými technickými pracovníky, kteří jsou odborníky v oboru a jsou obeznámeni s příslušnými bezpečnostními předpisy.

☞ Majitel stroje musí používat pouze originální příslušenství a náhradní díly dodávané výlučně výrobcem, protože tyto díly jsou jediné, které zaručují, že zařízení bude bez problémů pracovat bezpečně.

☞ Před každým použitím stroj zkontrolujte a zejména zkontrolujte, zda nabíjecí kabel baterie a konektor jsou v dobrém stavu a jsou bezpečné pro použití. Pokud nejsou v bezvadném stavu, nepoužívejte stroj pro jakékoli účely, dokud neopraví autorizovaný odborník vadné součásti.

☞ Pokud zaznamenáte výskyt pěny nebo kapaliny, okamžitě vypněte sací motor.

☞ Stroj nepoužívejte na textilní podlahy jako jsou koberce, atd. Vosk, pěnové čisticí prostředky nebo disperze podél hadic mohou způsobit vážné problémy stroje nebo znečistit hadice.

## 2.2. HLUK A VIBRACE

Viz. poslední stránka.

## 3. INFORMACE OHLEDNĚ MANIPULACE

### 3.1. ZVEDÁNÍ A PŘEPRAVA

#### △ ZVEDÁNÍ A PŘEPRAVA

△ Během všech zdvihacích a přepravních operací se ujistěte, že je zabalený stroj bezpečně ukotven, aby nedošlo k jeho náhodnému překlopení nebo k pádu. Nakládání a vykládání přepravních vozidel musí být prováděno při dostatečném osvětlení. Zabalený stroj musí být přemísťován pomocí vhodných zařízení, přičemž se ujistěte, že nedošlo k poškození či úderu do žádné části obalu, aby se nepřeklopil a aby se při umístování na zem dbalo velké opatrnosti.

☞ Všechny tyto pokyny platí také pro baterie a nabíječku baterií.

### 3.2. KONTROLY PO DODÁNÍ

☞ Při dodání zboží (stroj, baterie nebo nabíječky baterií) dopravcem pečlivě zkontrolujte stav obalu a jeho obsah. Pokud byl obsah poškozen, obraťte se na dopravce a vyhraďte si písemně právo (použijte na dokladu slovo "výhrada"), abyste před přijetím zboží podali žádost o náhradu škody.

### 3.3. ROZBALENÍ

△ Noste bezpečnostní oděv a používejte odpovídající nástroje k omezení rizika nehod. Pokud je stroj balen do kartónového obalu, proveďte následující kroky: - k odřezávání a odstranění plastových pásů použijte nůžky nebo nůž - z horní části zabaleného

stroje sundejte kartónový kryt - vyjměte obálky a zkontrolujte jejich obsah (návod k použití a údržbě, konektor nabíječky baterie) - odstraňte kovové držáky nebo plastové pásky, které připevňují stroj k paletě - vyjměte kartáče a stírací lišty z obalu - stroj vyjměte z palety (zatlačením směrem dozadu) pomocí šikmé plochy, která je pevně připevněna k podlaze a k paletě Pokud je stroj balen v dřevěné bedně: - Odstraňte všechny dřevěné strany palety, a to od horní části. - Odstraňte ochrannou fólii kolem stroje. - Odstraňte kovové držáky nebo plastové pásky, které připevňují stroj k paletě. - Vyjměte kartáče a stírací lišty z obalu. - Stroj vyjměte z palety (zatlačením směrem dozadu) pomocí šikmé plochy, která je pevně připevněna k podlaze a k paletě. Proveďte stejná opatření a postupujte podle stejných pokynů, abyste vyjmuli volitelnou nabíječku baterie (uchopením za speciální držadla pro její vyjmutí z horní části obalu) a volitelnou baterii. Po vyjmutí stroje ze všech obalů začněte montáž příslušenství a baterií podle pokynů uvedených v příslušném oddílu příručky. Uchovávejte všechny kusy balení, protože by mohly být v budoucnu užitečné k ochraně stroje a příslušenství během přepravy na jiné místo nebo do autorizovaného servisního střediska. V opačném případě může být obal zlikvidován podle platných zákonů o likvidaci.

### 3.4. MONTÁŽ A NASTAVENÍ RUKOJETI

- Vložte rukojeť na své místo.

- Nastavte rukojeť do požadované výšky a zašroubujte dva knoflíky (obr. B-21).

- Nasadte sací hadici na příslušné místo na nádrži pro znečištěnou vodu (obr. B-3).

- Připojte bezpečnostní Anderson konektor (obr. B-18) do příslušné zásuvky (obr. B-17)

### 3.5. ZVEDÁNÍ A PŘEPRAVA: STROJ, BATERIE A NABÍJEČKA NA BATERIE

△ Nikdy nepoužívejte vysokozdvíhací vozík, abyste stroj zvedli. Na rámu nejsou místa, která lze použít k přímému zvedání stroje. Před přípravou balení a přepravou stroje: - vyprázdněte nádrž na znečištěnou vodu a nádrž na čisticí roztok - demontujte stírací lištu a kartáče nebo držák - odpojte a vyjměte baterie Umístěte stroj na původní paletu (nebo shodnou paletu, která může nést hmotnost a je dostatečně velká pro celkové rozměry stroje) pomocí šikmé plochy. Pevně ukotvěte stroj a stírací lištu na paletu pomocí kovových držáků nebo jiných prvků, které mohou nést hmotnost dílů. Zvedněte paletu se strojem a naložte ji na dopravní vozidlo. Zajistěte stroj a paletu pomocí lan spojených s dopravním vozidlem. Jako alternativu použijte při použití soukromých dopravních vozidel šikmou rampu a stroj vytlačte bez palety, přičemž zajistěte, aby byly chráněny všechny součásti a samotné zařízení proti nárazům, vlhkosti,

vibračním a náhodným pohybům během přepravy. Krabice s bateriemi mají otvory, do kterých lze zaháknout manipulační nástroje.

△ Chcete-li zvednout nebo vložit baterii (do prostoru stroje), použijte pouze vhodný personál a vybavení (kabely, očka, atd.) pro postup a nesení hmotnosti příslušných břemen. Při přepravě dodržujte stejná opatření a dodržujte stejné pokyny pro stroj spolu s pokyny uvedenými ve zvláštní příručce výrobce. Nabíječku baterií je možné přepravovat na podpěrách jak vertikálně, tak i vodorovně. Dodržujte stejné bezpečnostní pokyny a postupujte podle pokynů uvedených k přístroji společně s pokyny uvedenými ve zvláštní příručce výrobce..

## 4. TECHNICKÉ INFORMACE

### 4.1. VŠEOBECNÝ POPIS

#### 4.2. BATERIE

Bez ohledu na typ konstrukce jsou výkony baterie označeny termínem "kapacita", která se vždy vztahuje k době vybití. Další důležitou hodnotou je počet možných vybíjecích cyklů. Kapacita je vyjádřena v jednotkách ampérů za hodinu (Ah), zatímco doba vybití je obecně označena jako 20 hodin (C20 nebo 20h, nebo není výslovně uvedena) nebo 5 hodin (C5 nebo 5h). Cykly vybíjení/nabíjení udávají, kolikrát baterie udělá nabíjení za nejlepších podmínek, tj. udává užitečnou životnost baterie, která splňuje všechna nezbytná opatření. Kapacita baterie se proto liší v závislosti na tom, jak rychle využívá energii (proud). Proto existuje taková odchylka v hodnotách kapacity vyjádřených jako C5 nebo C20. Tyto faktory je nutno vzít v úvahu při porovnávání výrobků dostupných na trhu s těmi našimi. Tento stroj může být vybaven dvěma typy baterií, které se liší konstrukcí a vlastnostmi.

 Viz příručka k baterii, aby nedošlo k fyzickému poškození a ekonomické ztrátě. - Baterie s gelovými moduly: tento typ baterie je bezúdržbový a nevyžaduje speciální prostředí pro dobíjení (protože nevyvíjí žádné škodlivé plyny), proto tento typ doporučujeme.

△ Nelze považovat za samozřejmé, že baterie a nabíječky baterií se stejnými technickými vlastnostmi, jako nabízíme my u těch našich, nabídnou stejné výsledky. Pouze perfektní kompatibilita mezi těmito prvky (gelové baterie a nabíječky baterií) zaručí výkon, životnost, bezpečnost a investovanou ekonomickou hodnotu.

△ **Stroj se musí nastavit na typ použitého akumulátoru:**

**Pb – GEL – Li.**

**Výchozí nastavení je pro akumulátory GEL. Kvůli změně nastavení kontaktujte asistenční centrum.**

### 4.3. NABÍJEČKA BATERIÍ

Tento typ vysokofrekvenční nabíječky baterií

efektivně nabíjí baterie, prodlužuje jejich provozní a servisní životnost. Kromě toho, protože mohou být konfigurovány, se jedná o velmi všestranné řešení; Stejná nabíječka baterií může být použita jak pro baterie Pb-Acid, tak pro gelové baterie.

△ **Nelze považovat za samozřejmé, že baterie a nabíječky baterií se stejnými technickými vlastnostmi, jako nabízíme my u těch našich, nabídnou stejné výsledky. Pouze perfektní kompatibilita mezi těmito prvky (gelové baterie a nabíječky baterií) zaručí výkon, životnost, bezpečnost a investovanou ekonomickou hodnotu.**

### 4.4. BATERIE

Gelové baterie jsou připraveny k instalaci, jsou-li součástí dodávky:

Kladný pól – červená

Záporný pól – černá.

### 4.5. STROJ

#### OBR. A

- 1 Volant (řídítka)
- 2 Ovládací rukojeť
- 3 Sací hadice
- 4 Kryt sání a přístup k nádrži na znečištěnou vodu
- 5 Nádrž na znečištěnou vodu
- 6 Nádrž na čisticí roztok
- 7 Zátka vypouštěcí hadice nádrže na znečištěnou vodu
- 9 Zátka pro napouštění nádrže na čisticí roztok
- 10 Knoflík pro nastavení směru
- 11 Nárazník
- 12 Ochrana proti stříkání

#### OBR. B

- 13 Ovládací panel
- 14 Kryt elektronické desky
- 15 Palubní nabíječka
- 16B Zástrčka nabíječky
- 16 Elektrická přívodní šňůra se zástrčkou (pouze AC 230V)
- 17 Zásuvka bezpečnostního konektoru, tzv. Andersénův
- 18 Bezpečnostní konektor baterie (Anderson)
- 19 Páka pro zvednutí nebo spuštění stírací lišty
- 20 Zadní kolečka
- 21 Nastavovací upevňovací knoflíky rukojeti
- 46 Vizualizace hladiny naplnění nádrže s mycím roztokem . Vypuštění nádrže s mycím roztokem

### OBR. C

- 22 Kohout pro nastavení výstupního průtoku čistícího roztoku
- 23 Filtru a nádrže čistícího roztoku
- (20 Zadní kolo)

## OBR. E

- (13) Ovládací panel
- 32 Hlavní vypínač ON/OFF (VYP/ZAP)  
Rozsvícená kontrolka = vypínač ZAP  
Zhasnutá kontrolka = vypínač VYP
- 32A Ovládací rukojeť kontrolka  
Rozsvícená kontrolka = vypínač ZAP  
Zhasnutá kontrolka = vypínač VYP
- 33 Přepínač motoru kartáče:  
Rozsvícená kontrolka = vypínač ZAP  
Blikající kontrolka = úsporná funkce  
Zhasnutá kontrolka = vypínač VYP
- 34 Přepínač motoru odsávání:  
Rozsvícená kontrolka = vypínač ZAP  
Blikající kontrolka = úsporná funkce  
Zhasnutá kontrolka = vypínač VYP
- 35 Přepínač uvolnění kartáče a čistícího roztoku:  
Rozsvícená kontrolka = vytéká roztok  
Zhasnutá kontrolka = nevytéká roztok a není možné uvolnit kartáč
- 36 Test nabití baterie
- 37 Zelená LED - plně nabitá baterie
- 38 Žlutá LED – baterie nabitá z 50%
- 39 Červená LED – vybitá baterie

## OBR. F

- 40 Sací filtr
- 41 Prostor pro baterie s 2 x 12V bateriemi
- 42 Diagram zapojení baterie
- 43 Bezpečnostní plovák

## OBR. G

- (27) Připojovací trubka sací hadice
- 44 Podpora stírací lišty
- 45 Upevňovací knoflík stírací lišty

## OBR. H

- 44 Nosič stírací lišty
- (28) Upevňovací kolík stírací lišty

## OBR. I

- 24 Upevňovací šrouby
- 25 Kovový držák pro přední gumovou čepel
- 26 Přední gumová čepel

- 27 Připojovací trubka sací hadice
- 28 Upevňovací kolík stírací lišty
- 29 Zadní gumová čepel
- 30 Kovový držák pro gumové čepele
- 31 Kovový držák pro gumové čepele

## 4.6. KONFIGURACE NASTAVENÍ DESKY S OBDVODY

Stroj je vybaven deskou s obvody nakonfigurovanou na GELOVÉ baterie.

## 4.7. PŘÍSLUŠENSTVÍ

Dodavatel stroje může poskytnout kompletní a aktualizovaný seznam všech dostupných doplňků, jako jsou kartáče, držáky, disky atd.

## 5. INSTALAČNÍ POKYNY

### 5.1. PŘÍPRAVA BATERIÍ

 Technické parametry použitých baterií musí odpovídat technickým údajům uvedeným v oddílu Technické parametry. Použití jiných baterií může způsobit vážné poškození zařízení nebo může vyžadovat jejich častější nabíjení.

 Během instalace nebo při provádění jakéhokoli druhu údržby baterie musí být obsluha vybavena příslušným bezpečnostním příslušenstvím, aby se zabránilo nehodám. Pracujte daleko od otevřeného ohně, nezkratujte póly baterie, nevytvářejte jiskry a nekuřte.

### 5.2. INSTALACE A PŘÍPRAVA BATERIÍ

 Tyto práce musí provádět specializovaný personál. Ujistěte se, že obě nádrže jsou prázdné. Pokud tomu tak není, vyprázdněte je podle konkrétního postupu. - Zvedněte a vyjměte nádrž na znečištěnou vodu, tím získáte přístup do prostoru pro baterie z horní části. Odpojte kabel Anderson konektoru (Foto B-17)(Foto B-18) **od Anderson konektoru na kabeláži stroje.** Vždy držte konektory a nikdy netahejte kabely.

 **Připojte kabeláž baterie k baterii a svorky připojte pouze na póly označené stejným symbolem (červená kabeláž "+", černá kabeláž "-")! Zkratování baterie může způsobit výbuch!**

Po ověření, že všechny ovládací prvky na panelu jsou v poloze "0", připojte konektor baterie ke konektoru stroje.

 Zavřete přihrádku na baterie (spuštěním nádrže na znečištěnou vodu) a ujistěte se, že nedošlo ke skřípnutí žádného vodiče.

### 5.3. KONFIGURACE NABÍJEČKY BATERIÍ

Stroj je vybaven nabíječkou nakonfigurovanou pro **GELOVÉ** baterie. Chcete-li změnit nastavení nabíječky baterií, přečtěte si příručku výrobce nabíječky baterií.

Pokud je stroj z výroby vybaven akumulátorem a

nabíječkou, je nastavení stroje a nabíječky provedeno od výrobce.

V případě změn vybavení, tj. typu akumulátoru a nabíječky, doporučujeme vždy kontaktovat autorizované asistenční středisko za účelem nastavení stroje i nastavení křivky nabíjení nabíječky. Jako maximální údaje platí následující kritéria:

**Pro olovené kyselinové a gelové akumulátory:** nabíjecí proud cca 10/12% kapacity v Ah-C20.

**Pro lithiové akumulátory:** nabíjecí proud cca 40% kapacity v Ah

**Nedodržování uvedených specifikací může způsobit vážné poškození akumulátoru a zánik záruky.**

#### 5.4. PŘÍPRAVA STROJE

⚠ Než začnete pracovat, obujte si protiskluzovou obuv, rukavice a jiné osobní ochranné pomůcky uvedené dodavatelem použitého čistícího prostředku nebo považované za potřebné podle provozního prostředí.

☞ Před začátkem práce proveďte následující kroky. Podrobnosti o těchto krocích naleznete v příslušných částech: Zkontrolujte úroveň nabití baterie a v případě potřeby jej nabijte. Namontujte kartáče nebo škrabáky (s brusnými kotouči), které jsou vhodné pro daný povrch a práci. Namontujte stírací lištu, zkontrolujte, zda je pevně uchycena a připojena k sací hadici a zda nejsou sušící pásy příliš opotřebené. Ujistěte se, že je nádrž na znečištěnou vodu prázdná. Pokud tomu tak není, úplně ji vyprázdněte. Zkontrolujte a úplně zavřete kohoutek dávkování čistícího roztoku. Naplňte nádrž pro roztok čistícího prostředku směsí čisté vody a nepěněního čistícího prostředku v odpovídající koncentraci přes zadní otvor.

☞ Abyste předešli rizikům, seznamte se s pohyby stroje a proveďte testy na velkém povrchu bez překážek. Pro dosažení nejlepších výsledků v oblasti čištění a životnosti zařízení byste měli provádět následující jednoduché, ale důležité operace: - Určete pracovní plochu a odstraňte všechny možné překážky. Pokud je povrch velmi rozsáhlý, pracujte v souvislých a paralelních obdélníkových oblastech. - Zvolte rovnou pracovní trajektorii a začněte pracovat z nejbližší oblasti, aby nedošlo k přejíždění oblastí, které již byly vyčištěny.

## 6. PROVOZNÍ INFORMACE

### 6.1. NABÍJENÍ BATERIE

Připravte a zkontrolujte stav nabití baterie podle pokynů uvedených v příslušné části.

☞ Dodržujte kroky uvedené v provozním a bezpečnostním manuálu výrobce baterie (viz oddíl Údržba baterie). Pokud je stroj vybaven gelovými bateriemi (bez údržbové), postupujte podle níže uvedených pokynů.

Vždy držte konektory a nikdy netahejte kabely.

### 6.2. MONTÁŽ/DEMONTÁŽ KARTÁČE

⚠ Nikdy nepoužívejte stroj, pokud není kartáč nebo držák s abrazivní vložkou dokonale nainstalován.

Montáž:

Umístěte kartáč na podlahu; Zvedněte stírací lištu pomocí zdvihací/spouštěcí páky (obr. B-19). Přidržením řídiček (obr. C-20) zatlačte dolů, aby se přední část stroje zvedla otočením na zadních kolečkách (obr. C-20). Přesuňte stroj a umístěte ho nad kartáč, dbejte na to, aby spojovací příruba kartáče byla pod unašečem kartáče stroje. Zapněte stroj (obr. E-32) pomocí spínače ON/OFF (ZAP/VYP) na ovládacím panelu (obr. E-13). Spínačem kartáče zapněte rotaci kartáče (obr. E-33) a spusťte otáčení kartáče zatažením za ovládací páku (obr. A-2): kartáč se automaticky spojí. Při sestavování držáku postupujte stejným způsobem.

⚠ Nedovolte, aby délka řady kartáčů byla nižší než 1 cm.

⚠ Nedovolte, aby byla tloušťka brusných kotoučů menší než 1 cm. Práce s nadměrně opotřebenými kartáči nebo nadměrně tenkými brusnými kotouči mohou poškodit stroj a podlahu. Před zahájením práce pravidelně kontrolujte opotřebení těchto součástí.

#### Demontáž nebo výměna:

Ujistěte se, že motor kartáče a motor odsávání jsou vypnuté (příslušné kontrolky musí být zhasnuté). Zvedněte stěrku na podlahu pomocí příslušné páky (Foto B-19).

Chyťte řídička (Foto A-1), zatlačte na ně a zvedněte přední část stroje. Poté stroj otočte na zadních kolech; Zatlačte na ovládací páku a současně stiskněte tlačítko (Foto E-35).

Tímto způsobem se kartáč automaticky odepne.

Chcete-li demontovat disk unašeče, postupujte stejným způsobem.

### 6.3. PŘEPRAVA STROJE

Pokud stroj nepracuje, postupujte takto: Vypněte stroj pomocí spínače ON/OFF (ZAP/VYP) (obr. E-32) na hlavním ovládacím panelu (obr. E-13). Zvedněte stírací lištu pomocí zdvihací/spouštěcí páky (obr. B-19). Přidržením řídiček (obr. C-20) jej zatlačte dolů, aby se přední část stroje zvedla otočením na zadních kolečkách. Při držení stroje v této poloze jej zatlačte na novou pracovní plochu nebo na parkovací místo.

### 6.4. MONTÁŽ STÍRACÍ LIŠTY

ASpusťte stírací lištu pomocí příslušné páky (B-

19). Vložte dva upevňovací čepy stírací lišty (obr. H-28) do otvorů v držáku stírací lišty (obr. H-44). K upevnění stírací lišty na držák (obr. G-28) našroubujte dva knoflíky (obr. G-45). Připojte sací hadici stroje k sacímu spojovacímu potrubí na tělese stírací lišty (obr. G-27).

### 6.5. DEMONTÁŽ STÍRACÍ LIŠTY

Spusťte stírací lištu pomocí příslušné páky (B-19). Odpojte sací hadici od spojovací trubky na tělese stírací lišty (obr. G-27). Odšroubujte dva knoflíky (obr. I-45), které zajišťují stírací lištu na její podpěře. Zvedněte podpěru stírací lišty (obr. H-44). Demontujte stírací lištu

### 6.6. DEMONTÁŽ/MONTÁŽ ČELISTÍ ČEPELE STÍRACÍ LIŠTY

Demontujte stírací lištu z její podpěry (viz 7.5). Odšroubujte knoflíky (obr. I-31) a vyjměte kovový držák čepele (obr. I-30). Vyjměte upevňovací šrouby (obr. I-24) a vyjměte přední kovový držák čepele (obr. I-25); Vyjměte gumové čepele stírací lišty. Chcete-li vyměnit gumové čepele stírací lišty, postupujte stejným postupem naopak od přední čelisti. Zajistěte upevňovací šrouby (obr. I-24) a zajistěte je ve čtvercových otvorech v tělese stírací lišty. Potom vložte zadní gumovou čepel (obr. I-29) a kovový držák čepele (obr. I-30) a zajistěte je pomocí upevňovacích knoflíků (obr. I-31).

### 6.7. MONTÁŽ/DEMONTÁŽ OCHRANY PROTI STŘÍKAJÍCÍ VODĚ

Odšroubujte 2 šrouby ochrany proti stříkající vodě (obr. A-12). - Odšroubujte šroub nárazníku (obr. A-11). - Otevřete háček (obr. A-12). - Odstraňte ochranu proti stříkající vodě.

### 6.8. 7MONTÁŽ/DEMONTÁŽ PŘÍSLUŠENSTVÍ (KARTÁČE, DRŽÁKY A BRUSNÉ KOTOUČE)

⚠ Nikdy nepoužívejte stroj, pokud nejsou kartáče, nebo podložky a brusné kotouče dokonale instalovány.

Montáž: Ujistěte se, že deska kartáče je zvednutá; Pokud není, zvedněte ji podle pokynů uvedených v příslušném oddílu. Ujistěte se, že hlavní vypínač na ovládacím panelu je nastaven na OFF "0" (VYP).

Přiložte kartáče (nebo vodící kotouče vybavené brusnými kotouči) k přípojkám pod desku kartáče, zvedněte je, nasadte je přes centrovací přírubu a otáčejte proti směru otáčení, dokud neuslyšíte "kliknutí" stabilního spojení.

• Nedovolte, aby délka řady kartáčů byla nižší než 1 cm. • Nedovolte, aby byla tloušťka brusných kotoučů menší než 1 cm. Práce s nadměrně opotřebenými

kartáči nebo nadměrně tenkými brusnými kotouči mohou poškodit stroj a podlahu. Před zahájením práce pravidelně kontrolujte opotřebení těchto součástí.

Demontáž nebo výměna: Ujistěte se, že deska kartáče je zvednutá; Jinak ji zvedněte podle pokynů uvedených v příslušném oddílu. Ujistěte se, že hlavní vypínač na ovládacím panelu je nastaven na OFF (VYP). Při držení kartáčů (nebo vodících kotoučů) s rukama pod deskou jimi otáčejte ve směru otáčení při spuštění a uvolnění je z vodící desky.

### 6.9. PLNĚNÍ A VYPOUŠTĚNÍ NÁDRŽE NA ČISTÍCÍ ROZTOK

⚠ Teplota vody nebo pracího prostředku by nikdy neměla překročit 50 °C.

☞ Před naplněním vždy nádrž na roztok čistícího prostředku vyprázdněte.

**Naplnění nádrže s roztokem čistícího prostředku:**

- Vyjměte zástrčku na stroji (obr. A-9).  
- Mezi ústí zástrčky a hladinou kapaliny nechte nějaký prostor.  
- Přidejte požadované množství chemického produktu s ohledem na procentuální podíl indikovaný dodavatelem s odkazem na plnou kapacitu nádrže uvedenou na výrobním listu.

- Používejte pouze takové výrobky, které jsou vhodné pro podlahu a nečistoty určené pro odstranění.

⚠ **Stroj byl navržen pro použití s nepénicími a biologicky odbouratelnými čistícími prostředky určenými speciálně pro myčky. Použití jiných chemických přípravků (jako je chlornan sodný, oxidační činidla, rozpouštědla nebo uhlovodíky) může stroj poškodit nebo zničit.**

- Dodržujte bezpečnostní předpisy uvedené v příslušném oddíle a uvedené a nádobce čistícího prostředku.

- Obráťte se na výrobce stroje a získajte úplný seznam dostupných a vhodných čistících prostředků.

⚠ Vždy přidejte čistící prostředek po naplnění nádrže vodou, aby uvnitř nedošlo k vytvoření pěny.

- Nenechávejte vodní hadici bez dozoru a zasuňte ji zcela do nádrže: hadice se může začít pohybovat a polít citlivé části stroje.

- Zavřete kryt nádrže.

#### 6.9.1. VIZUALIZACE HLADINY NAPLNĚNÍ NÁDRŽE S MYCÍM ROZTOKEM

Hladina naplnění nádrže s mycím roztokem může být vizualizována průhlednou hadicí umístěnou v zadní části stroje (Foto B-46).

#### 6.9.2. VYPOUŠTĚNÍ NÁDRŽE S MYCÍM ROZTOKEM

Vypuštění nádrže s mycím roztokem lze uskutečnit pomocí průhledné hadice umístěné v zadní části stroje (Foto B-46).

- Vyměte hadici z místa jejího uložení a umístěte ji buď do nádrže, kam se má mycí roztok vypustit, nebo do kanalizace.

- Odstraňte uzavírací zátku hadice (Foto B-46) a počkejte, dokud nebude nádrž zcela prázdná.

- Po ukončení vypuštění dobře uzavřete vypouštěcí otvor zátkou a zasuňte hadici na její místo.

## 6.10. VYPOUŠTĚNÍ NÁDRŽE NA ZNEČIŠTĚNOU VODU

Znečištěná voda musí být vyprázdněna v souladu s národními předpisy. Uživatel je zcela zodpovědný za zajištění souladu s těmito pravidly. Po použití čisticího roztoku vždy nádrž před opětovným naplněním vyčistěte.

Obecně platí, že nádrž na znečištěnou vodu může být vyprázdněna vždy, když je to nutné, a to i v průběhu přechodných fází pracovního cyklu.

 Vždy vyprázdněte nádrž na znečištěnou vodu před jejím zvednutím, abyste předešli zdravotním potížím obsluhy a předešli poškození zařízení. Objem nádrže na znečištěnou vodu je vyšší než objem roztoku čisticího prostředku, proto by se nikdy neměla vyskytnout potenciálně nebezpečná situace pro sací motor. V každém případě bezpečnostní plovák (obr. F-43) vypne sací motor, pokud je hladina znečištěné vody příliš vysoká.

 Pokud voda nebo pěna z jakéhokoli důvodu uniká pod nádržemi, okamžitě vypněte sací motor a vyprázdněte nádrž na znečištěnou vodu. Vypuštění nádrže: Stroj přemístěte na vhodné místo pro vypuštění znečištěné vody, a to nejlépe u toalety nebo kanalizace (dodržujte národní předpisy pro likvidaci odpadních vod).

Vypněte zařízení. Odpojte odtokovou hadici z držáku (obr. A-7)

(obr. A-8 ), držte ji vysoko a odšroubujte zátku. Spusťte vypouštěcí hadici směrem k vybranému odtokovému bodu. Práce na vyprazdňování může být přerušena rychle a vždy, když je to nutné, pouze zvednutím vypouštěcí hadice. Zkontrolujte, kolik nečistot je stále v nádrži, a pokud je to nutné, umyjte vnitřek kontrolním otvorem.

Plně utáhněte šroubovací zátku vypouštěcí hadice a zavěste ji na podpěru za strojem.

Zátka vypouštěcí hadice musí být vzduchotěsná, jinak následná ztráta tlaku sníží účinnost sušení.

## 6.11. NASTAVENÍ PRŮTOKU ČISTICÍHO ROZTOKU

Páčku řízení průtoku roztoku nastavte do mezipolohy mezi uzavřenou a plně otevřenou polohou podle druhu čištění, které má být provedeno.

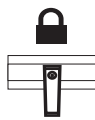

Ventil průtoku roztoku vody uzavřen



Ventil průtoku roztoku vody částečně otevřen



Ventil průtoku roztoku vody plně otevřen

## 6.12. POJEZD SE STROJEM Model AC 230V

 Připojte napájecí kabel stroje (obr. B-16) k elektrické síti pomocí propojovacího kabelu.

- Zapněte hlavní spínač ON-OFF do polohy ON (ZAP) (obr.E-32).

Použijte spínač kartáče „smart run“ (Foto E-33). Zaktívuje se jak motor kartáče, tak i motor odsávání a rozsvítí se obě odpovídající kontrolky.

Chcete-li aktivovat úsporný režim „Eco“ kartáče, je nutné podržte tlačítko na 2 sekundy (Foto E-33), příslušná kontrolka začne blikat. Chcete-li se vrátit do normálního režimu, stiskněte a podržte tlačítko, dokud se nerozsvítí odpovídající kontrolka.

Chcete-li aktivovat úsporný režim „Eco“ odsávání, je nutné podržte tlačítko na 2 sekundy (Foto E-34), příslušná kontrolka začne blikat. Chcete-li se vrátit do normálního režimu, stiskněte a podržte tlačítko, dokud se nerozsvítí odpovídající kontrolka.

** kartáč se roztočí pouze zatlačením na ovládací páku** (Foto A-2).

Otevřete kohout roztoku otočením dávkovací páky čisticího prostředku (Foto C-22).

Pokud nechcete použít roztok, stiskněte tlačítko (Foto E-35) a odpovídající kontrolka zhasne.

Snižte odsávací zařízení pomocí zvedací páky stěrky na podlahu (Foto B-19).

Umyjte podlahu, pomalu postupujte vpřed a zatáhnete ovládací páku (Foto A-2), aby se spustil kartáč; při uvolnění ovládací páky se otáčení kartáče po několika sekundách zastaví.

** Nezapomeňte zvednout stěrku na podlahu před jejím návratem, aby se zabránilo jejímu poškození.**

Pokud nechcete použít kartáč, stiskněte tlačítko (Foto E-33) a odpovídající kontrolka zhasne.

Pokud nechcete použít roztok, stiskněte tlačítko (Foto E-34) a odpovídající kontrolka zhasne.



## Model DC 2 x 12V

△ Ověřte, zda je připojen konektor baterie umístěný pod nádrží na znečištěnou vodu (obr. B-17). Zapněte hlavní vypínač (obr. E-32). - Na palubní nabíječe baterií (obr. B-15) zkontrolujte stav nabití baterie (obr. E36).

Použijte spínač kartáče „smart run“ (Foto E-33). Zaktivuje se jak motor kartáče, tak i motor odsávání a rozsvítí se obě odpovídající kontrolky.

Chcete-li aktivovat úsporný režim „Eco“ kartáče, je nutné podržte tlačítko na 2 sekundy (Foto E-33), příslušná kontrolka začne blikat. Chcete-li se vrátit do normálního režimu, stisknete a podržte tlačítko, dokud se nerozsvítí odpovídající kontrolka.

Chcete-li aktivovat úsporný režim „Eco“ odsávání, je nutné podržte tlačítko na 2 sekundy (Foto E-34), příslušná kontrolka začne blikat. Chcete-li se vrátit do normálního režimu, stisknete a podržte tlačítko, dokud se nerozsvítí odpovídající kontrolka.

**△kartáč se roztoků pouze zatlačením na ovládací páku** (Foto A-2).

Otevřete kohout roztoku otočením dávkovací páky čistícího prostředku (Foto C-22).

Pokud nechcete použít roztok, stisknete tlačítko (Foto E-35) a odpovídající kontrolka zhasne.

Snižte odsávací zařízení pomocí zvedací páky stěrky na podlahu (Foto B-19).

Umyjte podlahu, pomalu postupujte vpřed a zatáhnete ovládací páku (Foto A-2), aby se spustil kartáč; při uvolnění ovládací páky se otáčení kartáče po několika sekundách zastaví.

**△Nezapomeňte zvednout stěrku na podlahu před jejím návratem, aby se zabránilo jejímu poškození.**

Pokud nechcete použít kartáč, stisknete tlačítko (Foto E-33) a odpovídající kontrolka zhasne.

Pokud nechcete použít odsávání, stisknete tlačítko (Foto E-34) a odpovídající kontrolka zhasne.

## 6.13. PRACOVNÍ METODA

### 6.13.1. PŘÍPRAVA A VAROVÁNÍ

Odstraňte veškeré volné pevné zbytky z povrchu, který má být ošetřen (pomocí vhodných nástrojů, jako jsou vysavače, zametače apod.). Pokud to neuděláte, pevné nečistoty mohou zabránit správné činnosti stírací lišty, což snižuje účinnost sušení. Tento stroj může řídit pouze vyškolený personál.

### 6.13.2. KONTROLA HLADINY NABITÍ BATERIE

Sekvence světel kontroly hladiny nabití baterie (obr. E-36) ukazuje vybití baterie. Když se rozsvítí červené světlo (obr. E-39), vypněte motor kartáče, uzavřete výpusť roztoku čistícího prostředku, dokončete sušení malé zbytkové vlhkosti a přejděte do oblasti nabíjení baterie, abyste nabili baterii.

**△ Baterie může být neopravitelně poškozená, pokud zůstává zbytková úroveň nabití příliš nízká (viz návod k obsluze baterie). Nevybíjejte baterii pod bezpečnostní limity vypínáním a zapínáním spínače nebo jakýmkoliv jiným způsobem..**

## 6.14. PŘÍMÉ MYTÍ NEBO PRO MÍRNĚ ŠPINAVÉ POVRCHY

Mytí a sušení v jednom kroku.

Připravte stroj, jak bylo popsáno výše, a použijte jej podle popisu v odstavci 7.12.

☞ Nikdy nepoužívejte stroj bez roztoku čistícího prostředku: podlaha by mohla být poškozena.

### 6.14.1. NEPŘÍMÉ MYTÍ NEBO PRO VELMI ŠPINAVÉ POVRCHY

Mytí a sušení ve více krocích.

Připravte stroj tak, jak bylo popsáno výše. První soubor postupů:

Umyjte podlahu podle popisu v odstavci 7.11, aniž byste podlahu sušili.

**Ponechte čistící prostředek působit na podlaže podle toho, co je uvedeno v informacích u použitého čistícího prostředku.**

Druhý soubor postupů:

Postupujte tak, jak bylo vysvětleno v předchozím odstavci "Přímé mytí" (7.13.3), a proveďte také sušení podlahy.

☞ Nikdy nepoužívejte stroj bez roztoku čistícího prostředku: podlaha by mohla být poškozena.

### 6.14.2. POSTUP PO UMYTÍ

Uzavřete kohoutek dávkování čistícího roztoku.

Po úplném vysušení všech stop vody na povrchu vyčkejte několik vteřin a poté zvedněte stírací lištu a vypněte sací motor. Přesuňte se na vhodné místo pro vypouštění nádrží. Vyprázdňte a vyčistěte nádrže (viz 7.10). z ovládacího panelu. Pokud je to nutné, dobijte baterii (viz příslušný odstavec).

## 6.15. ZVLÁŠTNÍ POKYNY PRO POUŽITÍ MODELU AC 230V

Stroj AC 230V může být zapnut pouze v případě, že napětí uvedené na štítku odpovídá dostupnému napětí a že elektrická zásuvka je uzemněna. Nepoškozujte napájecí kabel. Neskřípněte jej a netahejte za něj. Přírodní kabel strojem nepřejíždějte, kabel by se mohl namotat v pohyblivých částech a způsobit zkrat.

**⚠ UPOZORNĚNÍ - Stroj AC 230V má součásti, které jsou připojeny k el. proudu; Kontakt s těmito součástmi může způsobit vážná zranění nebo dokonce smrt.**

- Před prováděním jakéhokoliv druhu zásahu na stroji jej vždy odpojte od zdroje elektrické energie.



- Nikdy se nedotýkejte elektrických kabelů, které jsou poškozené nebo opotřebené.

- Před přístupem k elektrickému systému je vždy nutné stroj odpojit od zdroje elektrické energie.

- V případě vadných, poškozených nebo popraskaných elektrických kabelů je okamžitě vyměňte za originální náhradní díly.

- Síť přípojek musí být chráněna před rozstříkem vody.

- Kabel pro připojení stroje ke zdroji elektrické energie musí odpovídat současným bezpečnostním předpisům. Elektrický systém, ke kterému je stroj připojen, musí být vybaven vypínačem.

- Je zcela zakázáno používat stroj v blízkosti bazénů nebo jiných vodních ploch.

## NOUZOVÉ SITUACE

### V nouzové situaci:

- **Stroj okamžitě odpojte od elektrické sítě.**

- **Okamžitě poskytněte správnou první pomoc.**

Jestliže dojde k úrazu, neuvádějte stroj opět do provozu bez důkladné kontroly a přezkoušení autorizovaným technickým servisem.

## 7. ÚDRŽBA

 Vypněte hlavní vypínač (do polohy OFF) a odpojte Anderson konektor baterie od Anderson konektoru kabeláže stroje (obr. B-17) (obr. B-18).

 Veškeré práce na elektrickém systému, stejně jako všechny údržbařské a opravárenské práce (zejména ty, které nejsou v této příručce výslovně popsány) musí provádět pouze autorizovaná servisní střediska nebo specializovaní techničtí pracovníci, kteří jsou odborníky v daném oboru a znají příslušných bezpečnostních předpisů.

Provádění pravidelné údržby stroje a pečlivé dodržování pokynů výrobce je nejlepší zárukou pro dosažení nejlepších výsledků a prodloužené životnosti stroje.

Informace ke všem operacím pravidelné údržby viz podrobně pony y upozornění v následujících odstavcích

### 7.1. NÁDRŽE

Vypusťte obě nádrže tak, jak je popsáno v příslušných částech. Odstraňte veškeré nečistoty naplněním a vypuštěním nádrží, dokud nebudou odstraněny veškeré nečistoty: použijte k tomu mycí hadici nebo podobný nástroj.

 **Voda teplejší než 50 °C, vysokotlaký čistič nebo příliš silné spreje mohou poškodit nádrže i stroj.**

Ponechte zátky nádrží otevřené (pouze pokud stroj nepoužíváte), aby mohly vyschnout a zamezilo se tak

vzniku zápachu.

### 7.2. ČIŠTĚNÍ FILTRU ČISTIČÍHO ROZTOKU

Odstraňte průhledný kryt (obr. E-36) a vyjměte kovový filtr. Vyčistěte jej, vložte kovové síto na původní místo a uzavřete vodní filtr našroubováním průhledného krytu.

### 7.3. SACÍ HADICE

Odpojte sací hadici od stírací lišty (obr. G-27). Nyní můžete hadici umýt a odstranit případné překážky. Pevně zasuňte hadici do těla stírací lišty.

### 7.4. STÍRACÍ LIŠTA

 Nenoste stírací lištu holými rukama: používejte rukavice a veškeré bezpečnostní oděvy potřebné k provádění této operace. Odpojte stírací lištu od stroje a očistěte ji pod tekoucí vodou pomocí houby nebo kartáče. Zkontrolujte účinnost a opotřebení gumových pásů/čepelí, které jsou v kontaktu s podlahou. Jsou určeny k oškrabování vrstvy s mycím prostředkem a vodou na podlaze a k izolaci této části povrchu, aby se zvýšil podtlak sacího motoru: tím se zajistí, že stroj bude velmi účinně sušit. Dlouhotrvající práce tímto způsobem má tendenci kroutit nebo poškozovat ostrý okraj gumové pásky/čepelí, a tím efektivně snižovat sušení. Proto je třeba pásky stírací lišty vyměnit. Chcete-li vyměnit opotřebené čepelí, postupujte podle pokynů v příslušném oddíle. Otočte druhou pásky druhou stranou, abyste opotřebovali druhou stranu čepelí nebo nainstalujte nové.

#### 7.4.1. DEMONTÁŽ STÍRACÍ LIŠTY

Spusťte stírací lištu pomocí příslušné páky (B-19). Odpojte sací hadici od spojovací trubky na tělese stírací lišty (obr. G-27). Odšroubujte dva knoflíky (obr. I-45), které zajišťují stírací lištu na její podpěře. Zvedněte podpěru stírací lišty (obr. H-44). Demontujte stírací lištu.

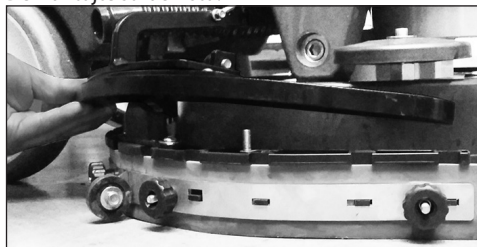

#### 7.4.2. DEMONTÁŽ/MONTÁŽ ČELISTÍ ČEPELE STÍRACÍ LIŠTY

Demontujte stírací lištu z její podpěry (viz 7.5). Odšroubujte knoflíky (obr. I-31) a vyjměte kovový držák čepelí (obr. I-30). Vyjměte upevňovací šrouby (obr. I-24) a vyjměte přední kovový držák čepelí (obr.

<b>PRAVIDELNOST PROVOZNÍCH KONTROL</b>	V případě potřeby	Po každém použití	Týdně	Měsíčně
Vyjměte a umyjte stírací lištu				
Vypusťte nádrž na znečištěnou vodu	X			
Vypusťte, vypláchněte čistou vodou nebo umyjte nádrž na znečištěnou vodu		X		
Nabijte baterie	X	X		
Demontujte kartáče a zkontrolujte, zda nejsou kartáče opotřebené, zda se nevyskytují cizí tělesa a zkroucené řemeny		X		
Ověřte všeobecný stav stroje		X		
Ověřte, zda sací hadice a vedení neobsahují žádné překážky			X	
Zkontrolujte opotřebení gumových pásků/čepelí stírací lišty			X	
Otevřete a vyčistěte filtr čisticího roztoku			X	
Vyčistěte snímače hladiny znečištěné vody			X	
Vyčistěte desku kartáče, nosič stírací lišty a stírací lištu				X
Zkontrolujte zdvihání/spouštění stírací lišty.				X
Namažte pohyblivé části.				X
Zkontrolujte páčku pro otevření kohoutku čisticího roztoku.				X
Odvápněte hadice na vodu.				X

I-25); Vyjměte gumové čepele stírací lišty. Chcete-li vyměnit gumové čepele stírací lišty, postupujte stejným postupem naopak od přední čelisti. Zajistěte upevňovací šrouby (obr. I-24) a zajistěte je ve čtvercových otvorech v tělese stírací lišty. Potom vložte zadní gumovou čepel (obr. I-29) a kovový držák čepele (obr. I-30) a zajistěte je pomocí upevňovacích koflíků (obr. I-31).

## 7.5. PŘÍSLUŠENSTVÍ

Demontujte a vyčistěte kartáč nebo brusný kotouč. **⚠** Aby nedošlo k poškození podlahy a stroje, pečlivě zkontrolujte, zda v něm neuvízly cizí předměty, jako jsou kovové části, šrouby, štěpky, šňůry nebo podobné předměty. Zkontrolujte, zda jsou kartáče ploché, když pracují na povrchu (zkontrolujte, zda nedošlo k nepravdělnému opotřebení kartáčů nebo brusných kotoučů). Je-li to nutné, upravte úhel k podlaze. Používejte pouze příslušenství doporučené výrobcem: ostatní výrobky mohou snížit provozní bezpečnost.

## 7.6. TĚLO STROJE

Použijte houbičku nebo měkkou utěrku, abyste vyčistili vnější část stroje a v případě potřeby měkký kartáč, abyste odstranili hrubé nečistoty. Povrch odolný proti nárazům stroje je drsný, takže je těžší

vidět škrábance způsobené během používání. To však neumožňuje odstraňovat tuhé skvrny na povrchu. **Je zakázáno používat parní stroje, hadice s tekoucí vodou a vysokotlaké čističe.**

## 7.7. BATERIE

Doporučujeme používat gelové baterie nebo bezúdržbové baterie.

## GELOVÉ baterie

Provádějte údržbové práce v souladu s pokyny výrobce a se všemi dalšími pokyny uvedenými v této příručce.

Používejte pouze nabíječky doporučené výrobcem.

## 7.8. PRAVIDELNÁ ÚDRŽBA

Viz tabulka.

**V případě dlouhodobého nepoužívání akumulátorů tyto akumulátory odpojte a dobijte je v souladu s časovými limity předepsané pro daný typ akumulátoru (preventivně do 3 měsíců u kyselinových olověných / gelových / AGM, do 6 měsíců u akumulátorů Li-Ion).**

**Výrobce nenese žádnou odpovědnost za poškození akumulátorů způsobené nedodržením této procedury.**

## 7.9. DOPORUČENÉ NÁHRADNÍ DÍLY

Vždy budete moci stroj používat co nejučinněji tím, když budete udržovat zásoby nejběžnějšího spotřebního materiálu a plánovat rutinní a mimořádnou údržbu. Obráťte se na svého prodejce pro seznam těchto náhradních dílů.

## 8. PŘÍRUČKA PRO ŘEŠENÍ PROBLÉMŮ

Tyto informace usnadňují pochopení základních příčin některých problémů založených na konkrétním druhu závady. Informace o druhu nápravných opatření, které je třeba provést, naleznete v níže uvedených částech.

### 8.1. STROJ NEFUNGUJE

- ⊗ Konektor baterie je odpojen nebo špatně připojen k hlavnímu konektoru kabeláže.
- ⊗ Připojte pevně oba konektory.
- ⊗ Stroj se nabíjí.
- ⊗ Dokončete proces nabíjení.
- ⊗ Baterie jsou vybité.
- ⊗ Nabíjete baterie.
- ⊗ Ovládací karta se přehřála
- ⊗ Zkontrolujte provozní situace, které mohly způsobit poruchu (vysoký sklon, atd.). Počkejte 30 minut a snažte se vyhnout stejným nesprávným úkonům. Pokud problém přetrvává, kontaktujte autorizované servisní středisko.

### 8.2. STROJ SE NEPOHYBUJE VPŘED

- ⊗ 2 tlačítka pod volantem nejsou stlačena správně.
- ⊗ Stlačte dvě tlačítka pod volantem zcela dolů.
- ⊗ Svah podlahy je příliš strmý.

- ⊗ Baterie jsou vybité.
- ⊗ Nabíjete baterie.

### 8.3. KARTÁČE NEROTUJÍ

- ⊗ Spínač motoru není zapnut.
- ⊗ Stisknutím tlačítka aktivujete kartáče.
- ⊗ Tepelný vypínač motoru kartáče sepnul. Motor se přehřál.
- ⊗ Odstraňte příčinu (šňůry nebo podobné předměty, které brání pohybu, příliš hrubý povrch apod.).
- ⊗ Relé motoru nebo motor kartáče jsou rozbité.
- ⊗ Vyměňte je.

### 8.4. NEDOSTATEK NEBO PŘÍLIŠ ČISTÍCÍHO PŘÍPRAVKU

- ⊗ Nádrž čistícího roztoku je prázdná.
- ⊗ Naplňte nádrž na čistící roztok po vyprázdnění nádrže na znečištěnou vodu.
- ⊗ Kartáče nebo stroj se zastavily.
- ⊗ Aktivujte kartáče.
- ⊗ Páčka pro nastavení průtoku je zavřená nebo téměř zavřená.
- ⊗ Podle potřeby upravte/zvyšte průtok z výpusti čistícího roztoku.

- ⊗ Filtr čistícího roztoku je ucpaný.
- ⊗ Vyčistěte filtr
- ⊗ Přívodní potrubí čistícího prostředku je v určitém bodě ucpano.
- ⊗ Vyčistěte potrubí odstraněním nečistot.
- ⊗ Solenoidový ventil pro otevření průtoku je spálen.
- ⊗ Vyměňte jej.

### 8.5. NEFUNGUJE SÁNÍ

- ⊗ Sací hadice není připojena ke stírací liště.
- ⊗ Provedte řádné zapojení.
- ⊗ Sací hadice, potrubí stírací lišty nebo kontrolní prostor jsou ucpané.
- ⊗ Vyčistěte a odstraňte veškeré překážky z potrubí.
- ⊗ Sací motor je vypnutý.
- ⊗ Aktivujte jej.
- ⊗ Nádrž na znečištěnou vodu je plná.
- ⊗ Vyprázdněte ji.
- ⊗ Sací motor nemá elektrickou energii nebo je spálen.
- ⊗ Zkontrolujte připojení a v případě druhého případu vyměňte motor.

### 8.6. NEDOSTATEČNÉ SÁNÍ

- ⊗ Víko nádrže na znečištěnou vodu nebylo řádně dotaženo.
- ⊗ Řádně jej dotáhněte.
- ⊗ Zátka vypouštění hadice nádrže na znečištěnou vodu není zcela uzavřena.
- ⊗ Řádně ji uzavřete.
- ⊗ Sací hadice, potrubí stírací lišty nebo inspekční prostor jsou ucpané.
- ⊗ Vyčistěte a odstraňte veškeré překážky z potrubí.

### 8.7. MOTOR KARTÁČE NEBO MOTOR SÁNÍ NELZE VYPNOUT

- ⊗ Vadný přepínač relé.
- ⊗ Zastavte stroj, odpojte přívod elektrické energie, odpojte hlavní konektor baterie a kontaktujte servisní středisko.

### 8.8. STÍRACÍ LIŠTĚ NEČISTÍ NEBO NESUŠÍ EFEKTIVNĚ

- ⊗ Čelisti stírací lišty jsou opotřebovaná nebo táhnou tuhé nečistoty.
- ⊗ Vyměňte je nebo je vyčistěte.
- ⊗ Nastavení stírací lišty není správné, pozice musí být přesně kolmo na směr jízdy.
- ⊗ Upravte nastavení stírací lišty.
- ⊗ Sací hadice, potrubí stírací lišty nebo kontrolní prostor jsou ucpané.
- ⊗ Vyčistěte a odstraňte veškeré překážky z potrubí.

### 8.9. NABÍJEČKA BATERIÍ NEPRACUJE

- ⊗ Nabíječka baterií se nezapne.
- ⊗ Zkontrolujte, zda je nabíječka baterie připojena k baterii. Prostudujte si příručku k nabíječce.

## 8.10. BATERIE SE NENABÍJÍ NEBO NEVYDRŽÍ NABITÉ

- ☹ Na konci nabíjecího procesu není baterie správně nabitá (viz příručka výrobce návodu k obsluze)
- ☹ Zkontrolujte chybové hlášení na nabíječe baterie a zkontrolujte údaje uvedené na displeji (viz návod k použití nabíječky baterie).
- ☹ Případně: v důsledku dlouhodobé nečinnosti stroje došlo k poklesu napětí pod povolenou hodnotu pro nabíjení akumulátoru (viz 8.7)
- ☹ Baterie jsou nové a negenerují 100% jmenovitých výkonů.
- ☹ Baterie dosáhne maximální výkonnosti po 20-30 úplných nabíjecích cyklech.
- ☹ Elektrolyt se odpařil a zcela nezakrývá desky.
- ☹ Prostudujte si příručku pro použití a údržbu výrobce baterií.
- ☹ Mezi různými prvky existují výrazné rozdíly v hustotě.
- ☹ Vyměňte poškozenou baterii.

**Vždy konzultujte příručku k použití a údržbě baterií a nabíječky. Pokud se problém nevyřeší, obraťte se na autorizované servisní středisko. Výrobce NEMŮŽE řešit problémy způsobené použitím baterií a nabíječek baterií, které nebyly dodány přímo..**

## 9. LEGENDA K ALARMŮM

viz tabulka

CHYBA	POPIS	LED	TYP SIGNÁLU
KARTÁČE I2T	Nadproud motoru kartáčů	Kartáče (E33)	Pomalé blikání (každých 800 ms)
SHUTDOWN KARTÁČŮ	Zkrat motoru kartáčů (špička proudu mimo limity povolené deskou)	Kartáče (E33)	Střídání dvou rychlých bliknutí s pauzou 1 s
SÁNÍ I2T	Nadproud motoru sání	Sání (E34)	Pomalé blikání (každých 800 ms)
SHUTDOWN SÁNÍ	Zkrat motoru sání (špička proudu mimo limity povolené deskou)	Sání (E34)	Střídání dvou rychlých bliknutí s pauzou 1 s
MAXIMÁLNÍ TEPLOTA	Teplota desky překračuje maximální hodnotu 80 °C	Kartáče a sání (E33, E34)	Rychlé blikání
PROBÍHAJÍCÍ NABÍJENÍ AKUMULÁTORU	Deska zjistila připojenou nabíječku akumulátorů	Žlutá (E38)	Bliknutí na 400 ms každou sekundu, potom střední rychlost
START S PŘÍTOMNOSTÍ OBSLUHY	Deska byla spuštěna s aktivovanou pákou přítomnosti obsluhy	Žlutá (E38)	Bliknutí na 100 ms každou sekundu, potom zvýšená rychlost
MAXIMUM AKUMULÁTORU	Deska zjistila vyšší než maximální povolenou hodnotu akumulátoru	Žlutá (E38)	Střídání pěti rychlých bliknutí s pauzou 1 s

## 10. ZÁRUČNÍ PODMÍNKY

Všechna námi dodávaná zařízení jsou podrobována přísným zkouškám a vztahuje se na ně záruka na výrobní vady a vady materiálu v délce trvání 12 měsíců. Záruční lhůta začíná běžet dnem koupě. Datum koupě je datum uvedené na účtence vystavené smluvním prodejcem při předání přístroje. Výrobce se zavazuje během záruční doby bezplatně opravit nebo vyměnit díly vykazující výrobní vady. Závady, které nebyly jednoznačně způsobeny materiálovými nebo výrobními vadami, budou prověřeny v našem technickém

zákaznickém centru nebo v sídle naší společnosti a vyúčtovány podle výsledku zkoušky. Ze záruky jsou vyloučeny: škody způsobené nehodou, přepravou, nedbalostí nebo nevhodným zacházením, chybným nebo neodborným použitím nebo použitím neodpovídajícím pokynům v příručce, stejně jako způsobené chybnou nebo neodbornou instalací a rovněž chybným provozem a použitím přístroje. Stroj určený k opravě je nutné zákaznickému centru předat s kompletním originálním příslušenstvím a s účtenkou. Nárok na záruku zaniká, jestliže stroj opravovala nebo upravovala neautorizovaná třetí osoba. Stejně nárok na záruku propadá, jestliže uživatel není schopen předložit úplný a dobře čitelný doklad o koupi a záruční list ke stroji nebo není-li schopen uvést identifikační číslo stroje uvedené na rámu stroje. Výměna přístroje a prodloužení původní záruční doby při výskytu závad je vyloučeno. Oprava se provádí v našem autorizovaném technickém zákaznickém centru nebo v sídle naší společnosti, náklady na dopravu hradí zákazník. Předmětem záruky není čištění funkčních součástí stroje, údržbové zákroky, opravy a výměna opotřebovávaných dílů. Výrobce neručí za případné poškození zdraví osob a/nebo věcné škody, které byly způsobeny instalací neodpovídající instrukcím v příručce nebo chybným používáním stroje.

### 10.1. LIKVIDACE

Nepoužívejte jako náhradní díly součásti rozmontované z jiných strojů nebo jiných sestav. Pokud stroj už nebudete používat, vyjměte baterie a zlikvidujte je v souladu s předpisy o ekologické kompatibilitě, jak jsou stanoveny v Evropské normě **2013/56/EU**, nebo je odložte v autorizovaném sběrném středisku. Pro likvidaci stroje dodržujte platné právní předpisy, kterým podléhá: - odpojte stroj od elektrické sítě a po vyprázdnění kapalin jej vyčistěte - stroj rozeberte do skupin homogenních materiálů (plasty podle symbolu recyklace, kovy, pryž, obaly). U součástí obsahujících různé materiály se obraťte na příslušné orgány. Každá homogenní skupina musí být zlikvidována v souladu se zákony o recyklaci. Dále se doporučuje odstranit ty části stroje, které mohou být nebezpečné, zejména pro děti.

### 10.2. LIKVIDACE (OEEZ)



Jako vlastníci elektrických nebo elektronických zařízení Vám zákon (v souladu se Směrnicí Evropského parlamentu a Rady **2012/19/EU** o odpadech z elektrických a elektronických zařízení a s vnitrostátními právními předpisy členských států EU, které implementovali tuto směrnici) zakazuje likvidaci tohoto výrobku nebo jeho elektrického/elektronického příslušenství jako komunální tuhý odpad a ukládá Vám povinnost

využít příslušné zařízení pro sběr odpadu. Produkt lze zlikvidovat vrácením výrobku distributorovi při zakoupení nového produktu. Nový produkt musí být rovnocenný výrobku, který je likvidován. Likvidace výrobku v prostředí může způsobit velkou škodu samotnému prostředí a lidskému zdraví. Symbol na obrázku označuje kontejnery městského odpadu a v těchto kontejnerech je přísně zakázáno likvidovat zařízení. Nedodržení předpisů stanovených ve Směrnici Evropského parlamentu a Rady **2012/19/EU** a vyhlášek prováděných v různých členských státech EU je správně postížitelné.

1.	2. VŠEOBECNÉ INFORMÁCIE	6.9.1.	VIZUALIZÁCIE HLADINY NAPLENIA NÁDRŽE S ČISTIACI ROZTOK
1.1.	ÚČEL MANUÁLU	6.9.2.	VYPUSTENIE NÁDRŽE S ČISTIACI ROZTOK
1.2.	TERMINOLÓGIA A VYSVETLIVKY SYMBOLOV	6.10.	VYPÚŠŤANIE NÁDRŽE NA ODPADOVÚ VODU
1.3.	IDENTIFIKÁCIA STROJA	6.11.	NASTAVENIE TOKU VODY S ROZTOKOM
1.4.	ŠPECIFICKÉ POUŽITIE	6.12.	RIADENIE/PREVÁDZKA STROJA
1.5.	TECHNICKÉ MODIFIKÁCIE	6.13.	PRACOVNÝ POSTUP
2.	BEZPEČNOSTNÉ INFORMÁCIE	6.13.1.	PRÍPRAVA A VAROVANIA
2.1.	ZÁKLADNÉ ODPORÚČANIA	6.13.2.	KONTROLKY MIERY NABITIA BATÉRIÍ
2.2.	HLUK A VIBRÁCIE	6.13.3.	PRIAME ČISTENIE ALEBO PRI NEPATRNE ZNEČISTENÝCH POVRCHOCH
3.	INFORMÁCIE O SPRÁVNOM Z OBCHÁDZANÍ (HANDLING)	6.13.4.	RADIKÁLNE ČISTENIE ALEBO PRE VEĽMI ZNEČISTENÉ POVRCHY
3.1.	BALENIE, ZDVÍHANIE A PREVÁŽANIE/ TRANSPORT	6.13.5.	ÚKONY PO ČISTENÍ
3.2.	KONTROLY PRI DORUČENÍ	6.14.	ŠPECIFICKÉ POKYNY PRE POUŽITIE MODELU AC 230V
3.3.	VYBAĽOVANIE	7.	ÚDRŽBA
3.4.	SKLADANIE ZARIADENIA A NASTAVOVANIE DRŽADLA	7.1.	NÁDRŽE
3.5.	ZDVÍHANIE A PRENÁŠANIE: STROJ, BATÉRIA A NABÍJAČKA BATÉRIÍ	7.2.	ČISTENIE FILTRU ČISTIACEHO ROZTOKU
4.	TECHNICKÉ INFORMÁCIE	7.3.	SACIA HADICA
4.1.	VŠEOBECNÝ POPIS	7.4.	STIERKA
4.2.	BATÉRIE	7.4.1.	ROZOBERANIE SACEJ LIŠTY
4.3.	NABÍJAČKA BATÉRIÍ	7.4.2.	ROZOBERANIE/SKLADANIE GUMENÝCH STIEROK
4.4.	BATÉRIA	7.5.	PRÍSLUŠENSTVO
4.5.	ŠTRUKTÚRA A FUNKCIE	7.6.	TELO STROJA
4.6.	STROJ	7.7.	BATÉRIE
4.7.	NABÍJAČKA BATÉRIÍ	7.8.	PRAVIDELNÁ ÚDRŽBA
4.8.	KONFIGURÁCIA NASTAVENIA OBVODOVEJ DOSKY	7.9.	DOPORUČENÉ NÁHRADNÉ DIELY
4.9.	PRÍSLUŠENSTVÁ	8.	PREVÁDZKOVÉ KONTROLY
5.	INFORMÁCIE PRE INŠTALÁCIU	8.1.	RADY SVOJPOMOCI
5.1.	PRÍPRAVA BATÉRIÍ	8.2.	STROJ NEFUNGUJE
5.2.	INŠTALÁCIA A PRÍPRAVA BATÉRIÍ	8.3.	STROJ SA NEHÝBE VPRED
5.3.	NASTAVENIE NABÍJAČKY BATÉRIÍ	8.4.	KEFY SA NETOČIA
5.4.	PRÍPRAVA STROJA	8.5.	NEDOSTATOK ALEBO PREBYTOK ČISTIACEHO PROSTRIEDKU
6.	INFORMÁCIE K POUŽÍVANIU	8.6.	ŽIADNE SANIE
6.1.	NABÍJANIE BATÉRIÍ	8.7.	NEDOSTATOČNÉ SANIE
6.2.	NASADENIE / ZLOŽENIE KEFY	8.8.	MOTOR KIEF ALEBO MOTOR SANIA SA NEDÁ ZASTAVIŤ
6.3.	TRANSPORT STROJA	8.9.	SACIA LIŠTA NESUŠÍ EFEKTÍVNE
6.4.	SKLADANIE SACEJ LIŠTY	8.10.	NABÍJAČKA BATÉRIÍ NEFUNGUJE
6.5.	ROZOBERANIE SACEJ LIŠTY	8.11.	BATÉRIE SA NENABÍJAJÚ ALEBO NEDRŽIA NAPÄTIE
6.6.	ROZOBERANIE/SKLADANIE GUMENÝCH STIEROK	9.	LEGENDA O ALARMOCH
6.7.	SKLADANIE/ROZOBERANIE OCHRANY PROTI ŠPLIECHANIU	10.	PODMIENKY ZÁRUKY
6.8.	SKLADANIE/ROZOBERANIE PRÍSLUŠENSTVA (KIEF, KOTÚČOVÝCH DRŽIAKOV A ABRAZÍVNYCH DISKOV)	10.1.	ZLIKVIDOVAŤ
6.9.	NAPÚŠŤANIE A VYPÚŠŤANIE NÁDRŽE NA ČISTIACI PROSTRIEDOK	10.2.	LIIKVIDÁCIA (WEE)

## 1. 2. VŠEOBECNÉ INFORMÁCIE

### 1.1. ÚČEL MANUÁLU

Pre lepšiu orientáciu v manuáli používajte prehľad obsahu, uvedený hneď na začiatku.

Tento manuál bol vytvorený výrobcom a je integrálnou súčasťou produktu. Z toho dôvodu je potrebné ho uchovávať na bezpečnom mieste po celú dobu životnosti stroja až do jeho likvidácie. Zákazník je povinný uistiť sa, že personál obsluhujúci tento stroj si manuál prečítal, prípadne, že je s jeho obsahom oboznámený a že sa pri práci striktnie riadi jeho pokynmi.

Jediný spôsob ako zaručiť tú najlepšiu mieru bezpečnosti, výkonu, efektivity i životnosti stroja, spočíva v stálom dodržiavaní pokynov uvedených v tomto manuáli. Nedodržanie pokynov môže naopak viesť k zraneniam ľudí a škodám na životnom prostredí, na stroji ako i na inom majetku ako napríklad na čistených povrchoch: za poranenia a škody spôsobené v dôsledku nedodržiavania pokynov obsiahnutých v tomto manuáli nie je výrobca v žiadnom prípade zodpovedný.

Tento manuál poskytuje detailné popisy a pokyny výlučne pre batérie a nabíjačky batérií (voliteľné) pochádzajúce od výrobcu zariadenia.

Batérie i nabíjačka batérií sú základnými doplnkovými časťami stroja a výrazne ovplyvňujú prevádzkovú dobu a tým pádom aj pracovný výkon zariadenia. Iba so správnou kombináciou batérií a nabíjačky

dosiahnete ten najvyšší možný výkon a ušetríte tak množstvo peňazí. Podrobnejšie informácie nájdete v špeciálnych manuáloch pre batérie a nabíjačky. Výrobcom odporúčané batérie a nabíjačky (voliteľné) Vám zaisťia tú najlepšiu kompatibilitu so strojom, pričom nabíjačky Vám ponúkajú výnimočnú všestrannosť, ako aj najvyššiu kvalitu a výkonnosť vo svojej kategórii.

### 1.2. TERMINOLÓGIA A VYSVETLIVKY SYMBOLOV

Pre lepšiu prehľadnosť a zdôraznenie niektorých informácií, boli v tomto manuáli použité termíny a symboly, ktoré sú vysvetlené nižšie:

- **Stroj.** Toto označenie nahrádza obchodný názov, na ktorý tento manuál odkazuje.

- **Operátor.** Za operátora je považovaná osoba, ktorá stroj obvykle používa, je oboznámená s jeho prevádzkovými vlastnosťami, no ktorá však nemá špecifické technické zručnosti pre prácu s týmto strojom.

- **Technik.** Za technika je považovaná osoba, ktorá má skúsenosti, technické vzdelanie ako aj znalosť predpisov, čo mu umožňuje vykonávať akýkoľvek druh požadovanej práce, ako aj rozoznať a predchádzať prípadným rizikám pri inštalácii, či údržbe.

### - SYMBOL INDIKÁCIE

Obzvlášť dôležitá informácia pre bezproblémový chod stroja

 - **SYMBOL PRE ZVÝŠENÚ POZORNOSŤ** Veľmi dôležitá informácia pre zabránenie závažnému poškodeniu stroja a prostredia prevádzky.

 - **SYMBOL NEBEZPEČENSTVA** Dôležité informácie pre zabránenie závažným zraneniam a poškodeniam stroja ako aj prostredia prevádzky.

### 1.3. IDENTIFIKÁCIA STROJA

Štítok obsahujúci názov zariadenia, ktorý je umiestnený nad konektorom batérie, obsahuje nasledujúce informácie:

 **Celková hmotnosť (pripravený na prevádzku)**

 **Max. pracovná oblasť stúpanie 2% (Max. transportná oblasť stúpanie 10%)**

 **Menovitý výkon pohonu kefiiek**

 **Menovitý výkon nasávacej turbíny**

### 1.4. ŠPECIFICKÉ POUŽITIE

Tento spotrebič je vhodný na priemyselné použitie, napr. v hoteloch, školách, nemocniciach, továrňach, obchodoch, kanceláriách a pre požičkovne.

Toto zariadenie je podlahovým umývacím automatom: musí byť použité výhradne na drhnutie a vysávanie tekutín z rovných, pevných, vodorovných, hladkých alebo mierne drsných, jednoliatych podláh bez prekážok a to ako v súkromných tak priemyselných prostrediach. Akékoľvek iné použitie je striktné zakázané.

Prosíme Vás, aby ste si informácie týkajúce sa bezpečnosti obsiahnuté v tomto manuáli prešli veľmi pozorne.

Stroj nanáša určité množstvo vody a čistiaceho prostriedku na čistený povrch, zatiaľ čo kefy odstránia nečistoty nachádzajúce sa na zemi. Systém odsávania za pomoci podlahovej lišty dokonale vysuší tekutiny a zbiera nečistoty práve odstránené prednými kefami.

Efektívnou kombináciou čistiaceho prostriedku s rôznymi typmi kief (alebo abrazívnych kotúčov) sa toto zariadenie dokáže prispôbiť rôznym kombináciám podláh a typov znečistení.

### 1.5. TECHNICKÉ MODIFIKÁCIE

Výrobca si vyhradzuje právo bez upozornenia vykonávať na produkte technické modifikácie za





účelom nutných technických vylepšení. Z tohoto dôvodu sa môžu niektoré detaily Vášho stroja líšiť od tých, ktoré sú uvedené v predajných katalógoch, alebo v tejto brožúre. Takéto rozdiely však neznižujú mieru bezpečnosti ani neznehodnocujú uvedené informácie.

## 2. BEZPEČNOSTNÉ INFORMÁCIE

### 2.1. ZÁKLADNÉ ODPORÚČANIA

 **Pred naštartovaním, používaním či vykonávaním bežnej údržby alebo akejkoľvek inej práce na stroji si pozorne prečítajte manuál s pokynmi ako postupovať.**

 **Dôsledne dodržiavajte všetky pokyny uvedené v tomto manuáli ako aj v manuáli pre batérie a nabíjačky (s osobitým dôrazom na varovania). Výrobca nie je zodpovedný za zranenia alebo škody na majetku v dôsledku nedodržiavania vyššie zmienovaných inštrukcií.**

 Pred použitím zariadenia sa uistite, že každá časť je správne umiestnená

 Toto zariadenie môže byť používané výhradne náležite trénovaným a poučeným personálom, ktorý preukázal svoje zručnosti a ktorý bol vyslovene poverený jeho používaním. Aby ste zabránili nepovolenému používaniu, skladujte toto zariadenie na miestach neprístupných neoprávneným osobám

 **Tento prístroj nie je určený nato, aby ho používali osoby (vrátane detí) s obmedzenými fyzickými, senzorickými alebo duševnými schopnosťami alebo s nedostatkom skúseností a/alebo nedostatocnými znalosťami prístroja.**

**– Deti musia mať dohľad, aby ste sa ubezpečili, že sa s prístrojom nehrajú.**

 Nepoužívajte tento stroj pre iné účely než pre aké bol zostrojený a ktoré boli uvedené vyššie. Zhodnoťte prostredie, v ktorom bude stroj používaný a dôkladne sa riadte súčasnými bezpečnostnými predpismi.

 Stroje nepoužívajte na miestach bez primeraného osvetlenia, vo výbušnom prostredí, v blízkosti škodlivých nečistôt (prach, plyn), na cestách, vo verejných priestoroch a všeobecne na otvorených priestranstvách.

 Operačná teplota stroja sa pohybuje v rozsahu od +4°C do + 35°C; Keď stroj nepoužívate, uskladnite ho v suchom, nekorozívnom prostredí s teplotou v rozsahu medzi + 10°C a + 50°C.

Pri používaní stroja sa musí vlhkosť vzduchu za každých okolností pohybovať v rozpätí 30% až 95%.

 **V blízkosti stroja nikdy nepoužívajte ani ním nevysávajte tekutiny, plyny, suchý prach, kyseliny a rozpúšťadlá (napríklad riedidlá,**

**acetón a pod.) ani keby boli v zriedenom stave. Taktiež v blízkosti stroja nepoužívajte ani ním nevysávajte horľavé či výbušné látky (napríklad benzín, vykurovací olej a pod.); za žiadnych okolností nevysávajte horľavé či rozžeravené objekty.**

 Nepoužívajte tento stroj na svahoch a rampách s mierou náklonu vyššou ako 2%; v prípade miernych svahov nikdy nestavajte stroj bokom ani ním nepohybujte dozadu a vždy so strojom manipulujte nanajvyšš opatrne. (Max. transportná oblasť stúpanie 10%) Pri transporte stroja za pomoci strmších rámp dbajte na to, aby sa stroj neprevrátil, či nekontrolovateľnou rýchlosťou nezrýchľil.

Stroj posúvajte pri čo možno najnižšej rýchlosti! Ak je nutné stroj používať na zvažujúcom sa teréne, uistite sa, že hlava kefy a sacia lišta sú v zdvihnutej polohe.

 **Nikdy neodstavujte stroj na zvažujúcom sa teréne.**

 Zapnutý stroj by nemal byť nikdy ponechaný bez dozoru; pred ponechaním bez dozoru sa vždy uistite, že motory sú vypnuté a stroj je odpojený od elektrickej siete. Zapnuté motory totiž môžu uviesť stroj do nežiadanej pohybu a spôsobiť tým škodu.

 Uistite sa, že sa v okolí použitia stroja nenachádzajú žiadne iné osoby a hlavne deti.

 Nepoužívajte tento stroj pre prevoz osôb/predmetov alebo k ťahanju vecí. Stroj nikdy neťahajte.

 Za žiadnych okolností nepoužívajte stroj ako podperu pre akúkoľvek záťaž.

 Neblokujte otvory pre ventiláciu a chladenie.

 Neodstraňujte, neupravujte ani neobchádzajte bezpečnostné zariadenia.

 Pri každej práci so strojom používajte prostriedky pre osobnú ochranu pre zaistenie bezpečnosti operátora stroja: zástery alebo bezpečnostné obleky, proti-šmykovú a vodotesnú obuv, gumené rukavice, ochranné okuliare, chrániče uší a masku na ochranu dýchacej sústavy. Pred začatím práce je potrebné dať si dole prípadné retiazky, hodinky, kravaty a iné objekty, ktoré by mohli spôsobiť vážne zranenia.

 Nikdy nevkladajte ruky medzi pohyblivé časti stroja

 Nepoužívajte iné čistiace prostriedky než tie, ktoré sú vyžadované a vždy sa riadte pokynmi vyznačenými na príslušných bezpečnostných štítkoch. Čistiace prostriedky by mali byť skladované na deťom neprístupných miestach.

V prípade kontaktu čistiaceho prostriedku s očami, okamžite oči vypláchnite veľkým množstvom vody. V prípade požitia čistiaceho prostriedku okamžite vyhľadajte lekársku pomoc.

 Uistite sa, že zásuvky nabíjačky batérií sú napojené na funkčný uzemňovací systém a že sú

chránené magneticko-tepelnými a diferenčnými poistkami.

 V prípade, že chcete stroj vybaviť gelovými batériami, uistite sa, že indikátor stavu batérie, umiestnený na ovládacom paneli stroja, je nastavený správne. Prejdite si túto procedúru s Vaším predajcom.

 Riadte sa pokynmi výrobcu batérie a dodržujte právne predpisy. Batérie by mali byť vždy čisté a suché, aby sa zabránilo únikom. Chráňte batérie pred nečistotami ako napríklad kovový prach.

 Nikdy neukladajte na batérie náradie ani žiadne nástroje: môžu spôsobiť skrat alebo dokonca explóziu.

 Pri umývaní stroja naň nikdy nestriekajte vodu.

 Odpadová voda obsahuje použitý čistiaci prostriedok, dezinfekčné látky, vodu ako aj organické i anorganické materiály, zozbierané počas pracovnej prevádzky: zbavujte sa odpadovej vody v súlade s platnou legislatívou.

 Ak má stroj poruchu, nefunguje alebo funguje so zníženou efektívnosťou, okamžite ho vypnite (odpojením od prívodu elektrickej energie alebo od batérií) a nesnažte sa ho opraviť svojpomocne. Kontaktujte jedno zo servisných centier výrobcu.

 Každá údržba i výmena príslušenstva musí byť vykonávaná v dostatočne osvetlených miestnostiach a jedine po odpojení stroja od prívodu elektrickej energie, v prípade batérií po odpojení konektora.

 Všetky práce na elektrickom systéme ako aj všetky údržby i opravy (hlavne/obzvlášť tie, ktoré nie sú priamo a detailne popísané v tomto manuáli) by mali byť vykonávané výlučne autorizovanými servisnými centrami, prípadne špecializovaným technikom-špecialistom/expertom na tento typ strojov ako aj na bezpečnostné predpisy.

 Majiteľ stroja môže používať výhradne originálne príslušenstvo ako aj náhradné diely dodané výlučne výrobcom, keďže iba za tie môže výrobca ručiť, že zariadenie bude s nimi pracovať bezpečne a bez akýchkoľvek problémov. Nikdy nepoužívajte časti získané z rozobratia iných strojov ani iné sady ako originálne náhradné diely.

 Pred každým použitím zariadenie skontrolujte a obzvlášť zvýšenú pozornosť venujte kontrole stavu káblu nabíjačky batérií a konektora. Ak nie sú vo výbornom stave, stroj za žiadnych okolností nepoužívajte až kým poškodené časti neopraví autorizovaný špecialista.

 Ak si všimnete úniku peny alebo tekutiny, okamžite vypnite motor odsávania

 Nepoužívajte toto zariadenie na textilné povrchy /podlahy ako napríklad rohožky, koberce a podobne. Vosk, penové čistiace prostriedky alebo rozprašovače pozdĺž hadice môžu stroju spôsobiť vážne problémy alebo upchať hadicu.

## 2.2. HLUK A VIBRÁCIE

Pozrite sa na poslednú stranu.

## 3. INFORMÁCIE O SPRÁVNOM Z OBCHÁDZANÍ (HANDLING)

### 3.1. BALENIE, ZDVÍHANIE A PREVÁŽANIE/ TRANSPORT

 Pri akomkoľvek zdvíhaní, či premiestňovaní zabaleného stroja sa uistite, že stroj je dobre ukotvený/upevnený aby ste tak predišli náhodnému prevráteniu či spadnutiu.

Nakladanie a vykladanie stroja musí byť vykonávané jedine za vhodných svetelných podmienok.

So zabaleným strojom sa musí zaobchádzať za použitia adekvátnych prístrojov aby sa zabránilo poškodeniu/zásahu nejakej časti balenia, či jeho prevráteniu alebo obúchaniu pri spúšťaní na zem.

 Všetky tieto pokyny platia pre batérie a nabíjačku batérií

### 3.2. KONTROLY PRI DORUČENÍ

 Okamžite po doručení zabaleného tovaru (stroja, batérií alebo nabíjačky batérií) skontrolujte stav balenia a jeho obsah. Ak došlo k poškodeniu obsahu balenia, upozorníte doručovateľa a dožadujete sa práva podať žiadosť o náhradu (zvoľením kolónky "dožadujem sa" v dokumente) ešte pred tým, ako prevezmete zásielku.

### 3.3. VYBALOVANIE

 Pri vybalovaní majte na sebe ochranné oblečenie a používajte vhodné nástroje aby ste znížili riziko nehody.

V prípade, že je stroj zabalený v kartónovej krabici :

- Nožnicami odrežte a odstráňte plastové popruhy.

- Odsuňte kartónové balenie z vrchu balenia stroja.

- Vyberte z vnútra obaly a skontrolujte ich obsah.

(Prevádzkový a údržbový manuál, konektor/prípojka nabíjačky batérií)

- Odstráňte kovové háčiky alebo plastové popruhy, ktorými je stroj k palete pripevnený.

- Vyberte z balenia kefy a saciu lištu.

- Dajte stroj dole z palety (tlačeníem dozadu) za použitia zvažujúceho povrchu/rampy pevne pripevnenej k podlahe i k paletе.

Ak je stroj uložený v drevenej krabici:

- Oddelte všetky drevené strany od palety, začnite vrchnou. Odstráňte ochrannú vrstvu fólie, ktorou je stroj obalený.

- Odstráňte kovové háčiky alebo plastové popruhy, ktorými je stroj k paletе pripevnený.

- Vyberte z balenia kefy a saciu lištu.

- Dajte stroj dole z palety (tlačeníem dozadu) za použitia zvažujúceho povrchu/rampy pevne pripevnenej k podlahe i k paletе.

Riadte sa rovnakými pokynmi a dávajte si pozor na rovnaké riziká pri vybalovaní voliteľnej nabíjačky batérií (vytiahnúť zvrchu balenia držaním za špeciálne úchyty) a voliteľnej batérie.

Po kompletnom vybalení stroja začnite s nasadzovaním príslušenstva a zapájaním batérií presne podľa inštrukcií uvedených v príslušných častiach tohto manuálu.

Balenie nevyhadzujte, keďže ho neskôr môžete využiť na ochranu zariadenia a jeho príslušenstva pri prípadnom presune stroja na iné miesto alebo do servisu. Pokiaľ sa rozhodnete balenie vyhodiť, učiňte tak v súlade s platnými zákonmi pre zbavovanie sa odpadu.

### 3.4. SKLADANIE ZARIADENIA A NASTAVOVANIE DRŽADLA

- Vložte držadlo do svojej drážky/na svoje miesto.
- Nastavte držadlo do požadovanej výšky a zašrubujte 2 šruby (Foto B-21).
- Vložte saciu hadicu do svojej drážky/na svoje miesto, umiestnenej na nádrži s odpadovou vodou. (Foto B-3).
- Pripojte Andersonovu bezpečnostnú spojku (Foto B-18) do svojej západky? (Foto B-17)

### 3.5. ZDVÍHANIE A PRENÁŠANIE: STROJ, BATÉRIA A NABÍJAČKA BATÉRIÍ

⚠ Nikdy nepoužívajte zdvižný vozík k zdvíhaniu tohto zariadenia. Na stroji/konštrukcii stroja sa nenachádzajú miesta, ktoré by mohli byť použité k priamemu zdvihnutiu stroja.

Pred tým než začnete s balením a prenosom zariadenia sa uistite, že:

- Odpadová nádrž ako aj nádrž na čistiaci prostriedok sú prázdne.
- Odmontujte saciu lištu, kefy, či kotúče.
- Odpojte a vyberte batérie.

Uložte stroj na pôvodnú paletu (prípadne inú s dostatočnou nosnosťou a vhodnými rozmermi) pomocou zvažujúceho sa povrchu, napríklad rampy. Poriadne upevnite zariadenie ako aj saciu lištu k palete pomocou kovových háčikov alebo iných prvkov, schopných vydržať nápor častí balenia. Zdvihnite paletu so strojom a naložte ju do vozidla určenému k prevozu.

Upevnite stroj i paletu k vozidlu pomocou lán. Pri použití osobného vozidla k prevozu zariadenia je možné naložiť stroj do vozidla bez palety, za pomoci naklonenej rampy. Dávajte si pozor aby nedošlo k poškodeniu žiadnej časti zariadenia v dôsledku silného nárazu, vplyvom vlhkosti, vibrácií, či náhodného pohybu počas prevozu.

Krabice na batérie majú v sebe otvory, na ktoré môžu byť zavesené nástroje pre zdvíhanie.

⚠ Zdvíhanie alebo vkladanie (do priehradky stroja) môže byť vykonávané výlučne školeným

personálom, za použitia vybavenia určeného k prevozu (káble, háčiky a pod.) a schopného vydržať hmotnosť nákladu. Pri prevoze dodržujte rovnaké zásady a inštrukcie aké sú uvedené pre stroj ako aj tie, ktoré nájdete v špeciálnom manuáli od výrobcu. Nabíjačka batérií môže byť prevážaná na svojich podperách a to ako zvislo, tak vodorovne. Pri prevoze dodržujte rovnaké zásady a inštrukcie aké sú uvedené pre nabíjačku batérií ako aj tie, ktoré nájdete v špeciálnom manuáli od výrobcu.

## 4. TECHNICKÉ INFORMÁCIE

### 4.1. VŠEOBECNÝ POPIS

#### 4.2. BATÉRIE

Bez ohľadu na typ batérie je jej výkon uvádzaný pojmom kapacita, ktorý značí časové rozpätie, počas ktorého dôjde k vybitiu batérie. Ďalším dôležitým údajom je počet možných vybití.

Kapacita je vyjadrená v jednotke ampérov za hodinu (Ah), zatiaľ čo doba vybitia je obvykle uvádzaná ako 20 hodín (C20 alebo 20h, alebo nie je priamo udaná) alebo 5 hodín (C5 alebo 5h). Cyklus vybitia/nabitia znamená koľko krát dokáže batéria udržať náboj za najlepších podmienok, inak povedané aká je životnosť batérie za predpokladu dodržania všetkých nutných opatrení.

Kapacita batérií sa rôzni v závislosti na tom, ako rýchlo sa spotrebúvajú elektrický prúd. To je dôvod, prečo sa batérie svojou kapacitou delia na C5, C20 a iné. Pri porovnávaní našich produktov s inými na trhu je potrebné vziať tieto faktory do úvahy.

📖 Pozrite si príručku pre batérie aby ste zabránili fyzickým poškodeniam a finančným stratám.

- Batéria s gélovým modulom: tento typ batérie je bezúdržbový a nevyžaduje špeciálne prostredie pre dobíjanie (pretože nevylučuje žiadne škodlivé plyny); Preto sa často odporúča.

⚠ Nemalo by sa považovať za samozrejmosť, že batérie s rovnakými technickými vlastnosťami ako tie, ktoré ponúkame my, prinesú vždy aj rovnaké výsledky. Len dokonalá kompatibilita medzi týmito prvkami (gélové batérie a nabíjačky batérií) ochráni stroj, životnosť, bezpečnosť a investíciu.

⚠ **Stroj sa nastavuje pre typ použitej batérie:**

**Pb – GEL – Li.**

**Predvolené nastavenie je pre gélové batérie GEL. Ohľadne zmeny nastavenia sa poraďte so Servisným strediskom.**

### 4.3. NABÍJAČKA BATÉRIÍ

Tento typ vysokofrekvenčnej nabíjačky batérií efektívne nabíja batérie, čím predlžuje ich prevádzkovú dobu i životnosť. Navyše sú vďaka nastaviteľnosti veľmi prispôsobivým riešením; Jedna a tá istá nabíjačka môže byť použitá na nabíjanie ako batérií s PB kyselinou tak i gélových

batérií.

**⚠ Nemalo by sa považovať za samozrejmosť, že nabíjačky batérií s rovnakými technickými vlastnosťami ako tie, ktoré ponúkame my, priniesú vždy aj rovnaké výsledky. Len dokonalá kompatibilita medzi týmito prvkami (gélové batérie a nabíjačky batérií) ochráni výkon, životnosť, bezpečnosť a investíciu.**

#### 4.4. BATÉRIA

Ak máte gélové kyselinové batérie môžete ich nainštalovať:

Kladný pól - červená

Záporný pól - čierna.

#### 4.5. ŠTRUKTÚRA A FUNKCIE

#### 4.6. STROJ

##### fotografie A

- 1 Volant (riadidlá)
- 2 Ovládacia rukoväť (stláčacia/tlaková rukoväť)
- 3 Sacia hadica
- 4 Sací poklop a prístup k odpadovej nádrži
- 5 Odpadová nádrž
- 6 Nádrž na čistiaci prostriedok
- 7 Zátka hadice na vypustenie odpadovej nádrže
- 8 Hadica na vypustenie odpadovej nádrže
- 9 Zátka pre naplnenie nádrže na čistiaci prostriedok
- 10 Kľuka pre nastavenie smeru
- 11 Nárazníkové koleso
- 12 Ochrana proti striekajúcej vode

##### fotografie B

- 13 Ovládací panel
- 14 Kryt elektronickej dosky
- 15 Zabudovaná nabíjačka batérií
- 16B Konektor nabíjačky batérií
- 16 Napájací kábel (iba model AC 230V)
- 17 Zásuvka konektora batérie
- 18 Konektor zabezpečenia batérie
- 19 Páka zdvíhania/spúšťania sacej lišty
- 20 Zadné koleso
- 21 Kľuky pre nastavenie úchyty/držania a ťahovanie
- 46 Vizualizácie hladiny naplnenia nádrže s čistiaci roztok

##### fotografie C

- 22 Regulácia dávkovania čistiaceho roztoku
- 23 Filter nádrže na čistiaci roztok

##### fotografie E

- (13) Ovládací panel
- 32 Hlavný spínač:  
Kontrolka je zapnutá = spínač v pozícii ON  
Kontrolka je vypnutá = spínač v pozícii OFF

- 32A Kontrolka Ovládacia rukoväť:  
Kontrolka je zapnutá = ON práce  
Kontrolka je vypnutá = OFF nefunguje

- 33 Spínač motoru kief:  
Kontrolka/var. svetlo zapnutá = spustený  
Kontrolka/var. svetlo vypnuté = vypnutý

- 34 Spínač sacieho motora:  
Kontrolka/var. svetlo zapnutá = spustený  
Kontrolka/var. svetlo vypnuté = vypnutý

- 35 Automatické skladanie/nasadzovanie kefy:  
Kontrolka/var. svetlo zapnutá = spustený  
Kontrolka/var. svetlo vypnuté = vypnutý

- 36 Testovanie nabitia batérie
- 37 Zelené led svetlo – plne nabitá batéria
- 38 Žlté led svetlo - 50% nabitá batéria
- 39 Červené led svetlo – vybitá batéria

##### fotografie F

- 40 Sací filter
- 41 Batériový priestor 2 x 12V batérie
- 42 Schéma zapojenia batérií
- 43 Plavák

##### fotografie G

- (27) Rúra na pripojenie sacej hadice
- 44 Podpora lišty
- 45 Nastavovanie lišty

##### fotografie H

- 44 Podpora lišty
- (28) Držiak lišty

##### fotografie D

- 24 Upevňovacie šrúby
- 25 Kovový držiak pre prednú stierku lišty
- 26 Predná gumová stierka
- 27 Rúra na pripojenie sacej hadice
- 28 Nastavovanie uchytenia stierky
- 29 Zadná gumová stierka
- 30 Držiak gumových stierok
- 31 Držiak gumových stierok

#### 4.7. NABÍJAČKA BATÉRIÍ

Pokiaľ ju máte k dispozícii, pozrite si príručku venovanú nabíjačkam batérií.

#### 4.8. KONFIGURÁCIA NASTAVENIA OBVODOVEJ DOSKY

Toto zariadenie má obvODOVÚ dosku nastavenú pre gélové batérie. Pokiaľ chcete použiť Pb-kyselinové batérie, je nutné nastaviť panel elektronickeho obvodu nasledovným spôsobom:

- Odskrutkujte 4 skrutky z krytu elektronického panelu (Foto B-14).

- Odpojte kryty bieleho kábla

## 4.9. PRÍSLUŠENSTVÁ

Váš predajca Vám môže dodať úplný a aktuálny zoznam všetkých dostupných príslušenstiev ako sú napríklad kľezy, nosiče padov, disky a iné.

## 5. INFORMÁCIE PRE INŠTALÁCIU

### 5.1. PRÍPRAVA BATÉRIÍ

⚠ Technické vlastnosti/parametre použitých batérií sa musia zhodovať s parametrami udanými v časti venovanej technickým parametrom. Použitie iných batérií môže mať za následok vážne poškodenie stroja alebo sa môže stať, že batérie bude potrebné nabíjať častejšie.

👤 Operátor musí byť vybavený primeraným ochranným vybavením počas inštalácie ako aj počas vykonávania akejkoľvek údržby batérií, pre zabránenie prípadným nehodám. Nepracujte s batériami v blízkosti otvoreného ohňa, nespôsobujte skrat pólov batérie, nevytvárajte iskry ani nefajčite.

### 5.2. INŠTALÁCIA A PRÍPRAVA BATÉRIÍ

⚠ Tieto činnosti/operácie musia byť vykonané jedine špecializovaným personálom/pracovníkom. Uistite sa, že obe nádrže sú prázdne. Ak nie sú, vyprázdnite ich v súlade s pokynmi pre túto špecifickú procedúru.

- Nadzdvihnite a odstráňte nádrž na odpadovú vodu. Týmto získate prístup k priestoru batérií zvrchu.

Odpojte Andersonovu svorku batérie (Foto B-17) od svorky napájania stroja.

Vždy držte svorky rukami a nikdy za káble neťahajte.

👤 **Pripojte napájanie batérií k batérii tým, že spojíte terminály pólmí s rovnakým symbolom (červený kábel "+", čierny kábel "-").! Skrat batérie môže spôsobiť explóziu!**

Pred pripojením svorky batérie k svorku stroja sa najprv uistite, že všetky spínače na ovládacom paneli sú v pozícii "0" alebo vypnuté

⚠ Zavrite priehradku pre batérie a dávajte pri tom pozor aby ste nechtiac nerozdrvilí žiadne káble.

### 5.3. NASTAVENIE NABÍJAČKY BATÉRIÍ

Toto zariadenie je vybavené nabíjačkou batérií prednastavenou na GELové batérie.

Pokiaľ chcete zmeniť nastavenie nabíjačky batérií, riadte sa pokynmi uvedenými v manuáli, dodanom výrobcom Vašich batérií.

Ak sa vo výbave stroja nachádza batéria a nabíjačka batérie, nastavenie stroja a nabíjačky batérie zabezpečuje výrobca.

V prípade, že by bolo potrebné zmeniť výbavu stroja, teda typ batérie a nabíjačky batérie, odporúčame sa vo veci nastavenia stroja i nabíjacej krivky nabíjačky batérie obrátiť na autorizované servisné stredisko.

V zásade platia nasledovné kritériá:

**Pre gélové batérie olovo-kyselina:** nabíjací prúd vo výške približne 10/12% kapacity v Ah-C20

**Pre lítiové batérie:** nabíjací prúd vo výške približne 40% kapacity v Ah

**Nedodržanie týchto pokynov môže spôsobiť vážne poškodenie batérie a porušenie záručných podmienok.**

### 5.4. PRÍPRAVA STROJA

⚠ Pred začatím práce so strojom si nasadzte protišmykovú obuv, ochranné rukavice a akékoľvek iné osobné ochranné zariadenie odporúčané dodávateľom použitého čistiaceho prostriedku, či považované za nutné vzhľadom k pracovnému prostrediu

👤 Pred začatím práce vykonajte nasledujúce: detailný popis týchto krokov nájdete v odpovedajúcich častiach manuálu:

Zkontrolujte mieru nabitia batérie a ak je to nutné aj nabíjačku, nasadzte kľezy či kotúče ktoré sú vhodné pre čistené povrchy a typ práce, ktorý chcete vykonať.

Nasadzte saciu lištu, skontrolujte, či je poriadne pripevnená k sacej hadici a že gumené stierky nie sú príliš opotrebované. Uistite sa, že je nádrž na odpadovú vodu prázdna. Ak nie je, úplne ju vyprázdnite. Skontrolujte a plne uzavrite.

Naplňte nádrž na čistiaci prostriedok roztokom/zmesou čistej vody a nepenivého čistiaceho prostriedku v primeranej koncentrácii, cez zadný otvor.

👤 Doporučujeme si stroj pred použitím vyskúšať na väčšej otvorenej ploche bez prekážok, aby ste sa dobre oboznámili s pohybmi stroja a predišli tak prípadným nehodám. Pre dosiahnutie najlepších výsledkov čistenia a najdlhšej životnosti doporučujeme dodržiavať tieto jednoduché avšak dôležité rady/postupy:

- Prezrite si pracovnú plochu a dostaňte všetky možné prekážky z cesty; ak je povrch značne rozsiahly, pracujte v súvislých a paralelných obdĺžnikových oblastiach.

- Zvoľte si priamu trajektóriu práce a začnite s čistením z najodľahlejšej časti pracovného priestoru, aby ste si neprešli po tom, čo už bolo vyčistené.



## 6. INFORMÁCIE K POUŽÍVANIU

### 6.1. NABÍJANIE BATÉRIÍ

Prípravte a skontrolujte nabíjanie batérie presne podľa pokynov uvedených v príslušnej časti manuálu.

 Postupujte podľa pokynov uvedených v prevádzkovom a bezpečnostnom návode výrobcu batérie (pozrite časť údržby batérie).

Držte konektory rukami; Neťahajte ich pomocou káblov.

### 6.2. NASADENIE / ZLOŽENIE KEFY

 Stroj nepoužívajte ak nie je držiak na kefy/kotúče správne nainštalovaný.

#### **Skladanie:**

Umiestnite kefu na podlahu; nazdvihnite stierku pomocou zdvíhacej/spúšťačej páčky (Foto B-19).

Chyťte riadidlá (Foto C-20) a tlačte ich smerom nadol aby ste nazdvihli prednú časť stroja naklonením ho na zadných kolesách (Foto C-20);

Stroj presuňte nad kefu, pričom si dávajte pozor, aby spojovacia prírubka kefy bola pod kovovou prírubou stroja.

Zapnite stroj použitím hlavného spínača ON/OFF (Foto E-32) umiestnenom na kontrolnom paneli (Foto E-13).

Pomocou spínača kief si navoľte rotáciu kief (Foto E-33) a spustite ich rotáciu potiahnutím za kontrolnú páčku (Foto A-2) : kefa sa k stroju pripojí automaticky.

Pri skladaní držiaku padu/kotúča postupujte rovnako.

 Nedovoľte, aby bola dĺžka štetín kefy kratšia ako 1 cm.

 Nedovoľte, aby hrúbka abrazívnych diskov klesla pod 1 cm.

Práca s nadmerne opotrebovanými kefami, či príliš tenkými abrazívnymi kotúčmi môže viesť k poškodeniu stroja i podlahy.

Pred začatím práce pravidelne kontrolujte opotrebovanosť týchto dielov.

#### **Rozobratie alebo výmena:**

Uistite sa, či je vypnutý motor kefy aj motor vysávania (príslušné kontroly musia byť zhasnuté).

Stierku na podlahu zodvihnite príslušnou páčkou (fotografia B-19).

Uchopte riadidlo (fotografia A-1), zatlačte naň tak, aby sa zodvihla predná časť stroja, a otočte stroj na zadné kolieska.

Zatiahnite ovládacia páka a súčasne stlačte tlačidlo (fotografia E-35).

Kefa sa tým samočinne odpojí.

Pri demontáži unášacieho disku postupujte rovnako.

### 6.3. TRANSPORT STROJA

Pre transport vypnutého stroja sa riadte nasledujúcimi pokynmi:

Vypnite stroj za použitia (Foto E-32) hlavného spínača ON/OFF umiestnenom na ovládacom paneli (Foto E-13). Zdvihnite saciu lištu/stierku pomocou zdvíhacej / spúšťačej páky (Foto B-19).

Chyťte riadidlá (Foto C-20) a tlačte ich smerom nadol aby ste nazdvihli prednú časť stroja naklonením na zadných kolesách;

V tejto polohe dotlačte stroj do nových pracovných priestorov alebo na miesto uskladnenia.

### 6.4. SKLADANIE SACEJ LIŠTY

Spustte saciu lištu pomocou určenej páky (B-19).

Vložte dva upevňovacie kolíky stierky (Foto H-28) do otvorov v držiaku stierky (Foto H-44).

Pre upevnenie stierky na podperu (Foto G-28) naskrutkujte dve skrutky (Foto G-45).

Pripojte odsávaciu hadicu vedúcu zo stroja k nasávacej spojovacej trubici na ráme lišty (Foto G-27).

### 6.5. ROZOBERANIE SACEJ LIŠTY

Spustte saciu lištu pomocou určenej páky (B-19).

Odpojte odsávaciu hadicu od spojovacej trubice lišty (Foto G-27).

Odskrutkujte dve skrutky (Foto G-45), ktoré pripevňujú stierku k držiaku.

Zdvihnite držiak stierky (Foto H-44).

Odoberte stierku.

### 6.6. ROZOBERANIE/SKLADANIE GUMENÝCH STIEROK

Oddelte stierku od svojho držiaku (pozrite časť 7.5). Odskrutkujte skrutky (Foto I-31) a odoberte držiak kovových list (Foto I-30).

Vyberte upevňovacie skrutky (Foto I-24) a odoberte predný držiak kovových list (Foto I-25);

Vytiahnite gumové stierky zo strany.

Pri výmene gumových stierok sa riadte rovnakým postupom, iba začnite opačne od prednej stierky;

Utiahnite upevňovacie skrutky (Foto I-24) a dbajte na to, aby ostali v štvorcových otvoroch stierky

následne zapojte zadnú gumovú stierku (Foto I-29) a kovový držiak stierky (Foto I-30) a upevnite ich upevňovacími skrutkami (Foto I-31).

### 6.7. SKLADANIE/ROZOBERANIE OCHRANY PROTI ŠPLIECHANIU

- Odskrutkujte 2 skrutky nachádzajúce sa na kryte (Foto A-12).

- Odskrutkujte skrutku predného kolesa (Foto A-11).

- Otvorte hák (Foto A-12).

- Odoberte kryt kefy.

## 6.8. SKLADANIE/ROZBERANIE PRÍSLUŠENSTVA (KIEF, KOTUČOVÝCH DRŽIAKOV A ABRÁZIVNÝCH DISKOV)

⚠ Nikdy stroj nepoužívajte ak kefy, kotúčové držiaky alebo abrazívne disky nie sú bezchybne nasadené.

Skladanie:

Uistite sa, že tanier kefy je zdvihnutý; v opačnom prípade ho zdvihnite podľa pokynov uvedených v príslušnej sekcii.

Uistite sa, že hlavný spínač, umiestnený na ovládacom paneli, je v polohe OFF/VYPNUTÝ "0".

Položte kefy alebo nosiče padov pod tanier kefy, zdvihnite ich, prestrčte ich cez stredovú prírubu, a otáčajte nimi do opačnej strany ako je smer rotácie až kým nezapočujete kliknutie, ktoré značí stabilné pripojenie.

⚠ Nedovoľte, aby boli štetiny kefy kratšie ako 1 cm  
⚠ Nedovoľte, aby hrúbka abrazívnych diskov klesla pod 1 cm.

Práca s nadmerne opotrebovanými kefami, či príliš tenkými abrazívnymi kotúčmi môže viesť k poškodeniu stroja i podlahy.

Pred začatím práce pravidelne kontrolujte opotrebovanosť týchto dielov.

### Rozoberanie alebo nasadzovanie:

Uistite sa, že tanier kefy je zdvihnutý, v opačnom prípade ho zdvihnite podľa pokynov uvedených v príslušnej sekcii tohto manuálu.

Uistite sa, že hlavný spínač, umiestnený na ovládacom paneli, je v polohe OFF/VYPNUTÝ "0".

Držte kefy (alebo nosiče padov s rukami pod tanierom, otáčajte nimi v smere rotácie a postupne ich/ho spúšťajte k zemi aby ste ich/ho uvoľnili z taniera.

## 6.9. NAPŮŠŤANIE A VYPŮŠŤANIE NÁDRŽE NA ČISTIACI PROSTRIEDOK

☞ Teplota vody alebo čistiaceho prostriedku by nemala nikdy prekročiť 50°C.

☞ Pred naplnením nádrže na čistiaci prostriedok ju vždy najprv vypustte.

Pre naplnenie nádrže na čistiaci prostriedok:

- **Vyberte zátku zariadenia** (Foto A-9).  
- Nechajte medzi ústím zátky a hladinou vody kúsok miesta.

- Pridajte požadované množstvo chemického prostriedku, pričom vezmite do úvahy percentuálny podiel, ktorý udáva dodávateľ a plnú kapacitu nádrže, ktorá je uvedená na výrobnom štítku.

- Používajte iba tie produkty, ktoré sú vhodné na Vami čistenú podlahu a na druh nečistôt, ktoré si prajete odstrániť.

 **Tento stroj bol navrhnutý pre použitie s nepenivými a biologicky odpúratelnými čistiacimi prostriedkami, ktoré boli vyrobené špeciálne pre podlahové stroje. Použitie iných**

**chemických produktov (ako napríklad Chlórnán sodný, oxidanty, rozpúšťadlá alebo uhľovodíky) môže stroj poškodiť, či dokonca zničiť.**

- Dodržiavajte bezpečnostné predpisy špecifikované v príslušnej časti a uvedené na obale čistiaceho prostriedku.

- Obráťte sa na výrobcu zariadenia a žiadajte kompletný zoznam dostupných a vhodných čistiacich prostriedkov.

⚠ Čistiaci prostriedok pridávajte až po naplnení nádrže vodou aby ste zabránili tvoreniu peny vo vnútri.

- Nenechávajte hadicu na vodu bez dozoru a úplne ju vložte do nádrže: hadica by sa mohla nechcene pohnúť a zmocíť citlivé časti stroja.

- Zatvorte kryt nádrže.

Pre vypustenie nádrže s čistiacim roztokom postupujte nasledovne:

- Odskrutkujte uzáver umiestnený na spodnej časti stroja (Foto B-46) a počkajte, kým sa nádrž úplne nevyprázdni.

- Po vypustení uzáver zaskrutkujte a poriadne dotiahnite aby ste zabránili úniku čistiaceho roztoku.

### 6.9.1. VIZUALIZÁCIE HLADINY NAPLNENIA NÁDRŽE S ČISTIACI ROZTOK

Hladina naplnenie nádrže s umývacím roztokom môže byť vizualizované priehľadnou hadicou umiestnenou v zadnej časti stroja (Foto B-46).

### 6.9.2. VYPUSTENIE NÁDRŽE S ČISTIACI ROZTOK

Vypustenie nádrže s umývacím roztokom možné uskutočniť pomocou priehľadnej hadice umiestnenej v zadnej časti stroja (Foto B-46).

- Vyberte hadicu z miesta jej uloženia a umiestnite ju buď do nádrže, kam sa má umývací roztok vypustiť, alebo do kanalizácie.

- Odstráňte uzatváraciu zátku hadice (Foto B-46) a počkajte, kým nebude nádrž úplne prázdna.

- Po ukončení vypustenia dobre uzatvorte vypúšťací otvor zátkou a zasuňte hadicu na jej miesto.

## 6.10. VYPŮŠŤANIE NÁDRŽE NA ODPADOVŮ VODU

Špinavá voda musí byť vypúšťaná v súlade s predpismi platnými v krajine, v ktorej plánujete špinavú vodu vypúšťať.

Užívateľ je plne zodpovedný za dodržiavanie týchto pravidiel.

Po spotrebovaní čistiaceho roztoku vždy úplne vypustte nádrž na odpadovú vodu pred tým, než ju opätovne napustíte pri práci.

Nádrž na odpadovú vodu môžete vypustiť kedykoľvek je treba, dokonca počas prechodných fáz pracovného cyklu



 Nádrž na odpadovú vodu vypustíte pred jej zdvíhaním aby ste predišli zdravotným problémom obsluhy, či prípadnému poškodeniu stroja. Objem nádrže na odpadovú vodu je väčší než objem nádrže na čistiaci roztok a tým pádom by nemalo dochádzať k pretečeniu odpadovej vody, potencionálne nebezpečnému pre sací motor. Pre každý prípad je v zariadení nainštalovaný bezpečnostný plavák (Foto F-43), ktorý vypne sací motor ak by hladina odpadovej dosiahla kritickej hranice.

 Ak z pod nádrží začne unikať voda alebo pena, okamžite vypnite sací motor a vypustíte nádrž na odpadovú vodu.

Pre vypustenie nádrže:

Odveďte stroj na miesto vhodné pre vypúšťanie špinavej vody, najlepšie do blízkosti toalety alebo kanalizácie (dodržujte pritom ale predpisy pre likvidáciu odpadových vôd).

Vypnite stroj.

Odpojte vypúšťaciu hadicu z držiaka (Foto A-7) (Foto A-8), držte ju vo vzduchu smerom nahor (?) a odskrutkujte uzáver.

Spustite vypúšťaciu hadicu smerom ku zvolenému odtoku.

Vypúšťanie môže byť prerušené rýchlo a kedykoľvek je treba, jednoduchým zdvihnutím vypúšťacej hadice smerom nahor.

Skontrolujte koľko špiny ostalo po vypúšťaní v nádrži a v prípade potreby vnútro nádrže vymyjte cez kontrolný otvor.

Plne dotiahnite skrutkovací uzáver na vypúšťacej hadici a zaveste vypúšťaciu hadicu na držiak umiestnený za strojom. Uzáver vypúšťacej hadice musí byť vzduchotesný, v opačnom prípade dôjde vplyvom straty tlaku k zhoršeniu efektívnosti vysávania/sušenia.

## 6.11. NASTAVENIE TOKU VODY S ROZTOKOM

Prepnite páku pre ovládanie toku vody s čistiacim roztokom do strednej polohy, medzi polohy pre úplne uzatvorený a úplne otvorený tok, podľa toho, aký typ čistenia chcete vykonávať.



Ventil pre vodu s čistiacim roztokom je uzavretý



Ventil pre vodu s čistiacim roztokom je čiastočne otvorený



Ventil pre vodu s čistiacim roztokom je plne otvorený

## 6.12. RIADENIE/PREVÁDZKA STROJA

### Model AC 230V

- Pripojte napájací kábel stroja ku (Foto B-16) k napájacej sieti.

- Prepnite hlavný ON-OFF spínač do polohy ON (Foto E-32).

Vypínačom kľe "smart run" (Foto E-33) zapnete motor kľe aj motor vysávania a obe príslušné kontroly sa rozsvietia.

Úsporný energetický režim kľe "ECO" zapnete podržaním tlačidla (Foto E-33) na 2 sekundy, príslušná kontrolka začne blikať. Do štandardného pracovného režimu sa vrátite tak, že podržíte tlačidlo stlačené dovtedy, kým príslušná kontrolka nezostane trvalo svietiť.

Úsporný energetický režim vysávania "ECO" zapnete podržaním tlačidla (Foto E-34) na 2 sekundy, príslušná kontrolka začne blikať. Do štandardného pracovného režimu sa vrátite tak, že podržíte tlačidlo stlačené dovtedy, kým príslušná kontrolka nezostane trvalo svietiť.

**⚠ Kefa sa začne otáčať až po zatiahnutí ovládacej páky** (Foto A-2).

Otvorte kohútik roztoku otočením dávkovacej páčky čistiaceho roztiedku (Foto C-22).

Ak si neželáte používať roztok, stlačte tlačidlo (Foto E-35) a príslušná kontrolka zhasne.

Spustíte jednotku vysávania dole pomocou páky na zdvihnutie podlahovej stierky (Foto B-19).

Pri umývaní dlážky pomaly postupujte dopredu a tlačte na ovládaciu páku (Foto A-2), aby kefa pracovala. Po uvoľnení ovládacej páky sa kefa po niekoľkých sekundách prestane otáčať.

**⚠ Nezabudnite, že pred pohybom dozadu musíte zdvihnúť podlahovú stierku, aby sa nepoškodila.**

Ak si neželáte používať kefu, stlačte tlačidlo (Foto E-33) a príslušná kontrolka zhasne.

Ak si neželáte používať vysávanie, stlačte tlačidlo (Foto E-34) a príslušná kontrolka zhasne.

### Model DC 2 x 12V

- Uistite sa, že kontaktor batérie, umiestnený pod nádržou na odpadovú vodu (Foto B-17), je zapojený. Zapnite hlavný spínač (Foto E-32).

- Skontrolujte stav batérií (Foto E36) v palubnej nabíjačke batérií (Foto B-15).

Vypínačom kľe "smart run" (Foto E-33) zapnete motor kľe aj motor vysávania a obe príslušné kontroly sa rozsvietia.

Úsporný energetický režim kľe "ECO" zapnete podržaním tlačidla (Foto E-33) na 2 sekundy, príslušná kontrolka začne blikať. Do štandardného pracovného režimu sa vrátite tak, že podržíte tlačidlo stlačené dovtedy, kým príslušná kontrolka nezostane trvalo svietiť.

Úsporný energetický režim vysávania "ECO" zap-

nete podržaním tlačidla (Foto E-34) na 2 sekundy, príslušná kontrolka začne blikať. Do štandardného pracovného režimu sa vrátite tak, že podržíte tlačidlo stlačené dovtedy, kým príslušná kontrolka nezostane trvalo svietiť.

**▲ kefa sa začne otáčať až po zatiahnutí ovládačej páky** (Foto A-2).

Otvorte kohútik roztoku otočením dávkovacej páčky čistiaceho prostriedku (Foto C-22).

Ak si neželáte používať roztok, stlačte tlačidlo (Foto E-35) a príslušná kontrolka zhasne.

Spustíte jednotku vysávania dole pomocou páky na zdvídnutie podlahovej stierky (Foto B-19).

Pri umývaní dlážky pomaly postupujte dopredu a tlačte na ovládaciu páku (Foto A-2), aby kefa pracovala. Po uvoľnení ovládačej páky sa kefa po niekoľkých sekundách prestane otáčať.

**▲ Nezabudnite, že pred pohybom dozadu musíte zdvihnúť podlahovú stierku, aby sa nepoškodila.**

Ak si neželáte používať kefu, stlačte tlačidlo (Foto E-33) a príslušná kontrolka zhasne.

Ak si neželáte používať vysávanie, stlačte tlačidlo (Foto E-34) a príslušná kontrolka zhasne.

## 6.13. PRACOVNÝ POSTUP

### 6.13.1. PRÍPRAVA A VAROVANIA

Odstráňte všetky voľné pevné zvyšky z povrchu, ktorý sa má ošetriť (pomocou vhodných nástrojov, ako sú vysávače, zametacie stroje atď.). Ak sa tak nevykoná pevné nečistoty môžu zabraňovať funkčnosti stierky, čím sa zníži efektívnosť práce. Tento stroj môže byť vedený iba vyškoleným personálom.

### 6.13.2. KONTROLKY MIERY NABITIA BATÉRIÍ

Sekvencia svetiel na na ovládacom paneli miery nabitia batérií Foto E-36) znamená/ukazuje, že sa batéria vybíja. Keď zasvieti červené svetlo (Foto E-39), vypnite motor kief, zavrite výstup roztoku čistiaceho prostriedku, dosušte zbytkovú vlhkosť a presuňte sa do miesta pre nabíjanie batérií aby ste batériu nabili.

**▲ Pokiaľ hladina zvyškového napätia klesne príliš nízko, môže dôjsť k nenapraviteľnému poškodeniu batérie (pozrite návod na obsluhu batérie) nesnažte sa dostať mieru vybitia batérie pod bezpečnostný limit, napríklad vypínaním a zapínaním stroja alebo akýmkoľvek iným spôsobom.**

### 6.13.3. PRIAME ČISTENIE ALEBO PRI NEPATRNE ZNEČISTENÝCH POVRCHOCH

Čistenie a sušenie v jednom chode  
Pripravte stroj pre použitie podľa už zmieňovaných pokynov a používajte ho tak, ako je popísané v paragrafe 7.12 .

☞ Nikdy nepoužívajte stroj bez čistiaceho roztoku: môže dôjsť k poškodeniu podlahy.

### 6.13.4. RADIKÁLNE ČISTENIE ALEBO PRE VEĽMI ZNEČISTENÉ POVRCHY

Čistenie a sušenie vo viacerých krokoch  
Pripravte stroj tak, ako už bolo opísané.

#### Prvý krok:

Umyjte podlahu tak ako je popísané v odstavci 7.11 bez sušenia podlahy

Nechajte čistiaci roztok pôsobiť na znečistenú podlahu v súlade s informáciami uvedenými na použitom čistiacom prostriedku.

#### Druhý krok:

Postupujte podľa pokynov uvedených v predchádzajúcej sekcii "Priame čistenie" paragraph (7.13.3) aby ste taktiež pristúpili k čisteniu a sušeniu podlahy

☞ Nikdy nepoužívajte stroj bez čistiaceho roztoku: môže dôjsť k poškodeniu podlahy.

### 6.13.5. ÚKONY PO ČISTENÍ

Zavrite výstup čistiaceho roztoku.

Po tom, čo úplne vysušíte všetky zvyšky vody z povrchu, počkajte zopár sekúnd, potom zdvihnite saciu lištu a vypnite sací motor.

Presuňte sa na miesto vhodné pre vypúšťanie nádrží; vypustite a vyčistite nádrže (pozrite 7.10)

Ak je to nutné, dajte nabíjať batériu (pozrite si príslušnú časť manuálu).

### 6.14. ŠPECIFICKÉ POKYNY PRE POUŽITIE MODELU AC 230V

Stroj AC 230V môže byť zapnutý iba ak sa napätie uvedené na štítku zhoduje s dostupným napätím a ak je elektrická zásuvka uzemnená.

Nepoškodzujte prívodný kábel; nedržte ho ani zaňho neťahajte.

Neprechádzajte po prívodovom kábli strojom. Kábel by sa mohol zamotať do pohyblivých častí stroja a spôsobiť skrat.

**☞ POZOR - Stroj AC 230V má časti, ktoré sú pod prúdom; kontakt s nimi môže mať za následok vážne poranenia či dokonca smrť.**

- Pred začatím akéhokoľvek typu operácie na stroji ho odpojte od zdroja elektrickej energie.

- Nikdy sa nedotýkajte poškodených, či opotrebovaných elektrických káblov.

- Pred získaním prístupu k elektrickému systému je vždy nutné odpojiť stroj od prívodu elektrickej energie.

- V prípade, že dôjde k poruche, poškodeniu alebo nalomeniu elektrického káblu ho okamžite vymeňte originálnou náhradou.

- Sieť spojov musí byť chránená pred striekaním vody.
- Prívodový kábel musí zodpovedať platným bezpečnostným predpisom.
- Elektrický systém, ku ktorému je stroj pripojený, musí byť vybavený poisťkovou skriňou.
- Je absolútne zakázané používať stroj v blízkosti bazénov alebo iných vodných plôch.

### **NÚDZOVÉ SITUÁCIE**

#### **V prípade núdzovej situácie:**

- **Okamžite odpojte zariadenie od elektrickej siete.**

#### **- Okamžite poskytnite správnu prvú pomoc**

Ak by došlo k nehode stroj nesmie byť zapnutý a používaný až kým nebude preskúšaný výrobcom autorizovaným technikom.

## **7. ÚDRŽBA**

### **INFORMÁCIE O ÚDRŽBE**

Hlavným spínačom vypnite stroj a odpojte svorku rozvodov batérie od svorky rozvodov stroja (Foto B-17)(Foto B-18).

 Všetky práce na elektrickom systéme ako aj každá údržba či oprava (obzvlášť tie, ktoré nie sú explicitne popísané v tomto manuáli) by mali byť vykonávané výlučne autorizovanými servisnými centrami alebo špecializovanými technikmi, ktorí sú odborníkmi v tomto sektore ako aj v príslušných bezpečnostných predpisoch.

Vykonávanie pravidelnej údržby stroja a dôsledné dodržiavanie pokynov výrobcu je najlepším spôsobom ako zabezpečiť ten najlepší výkon a najdlhšiu životnosť stroja.

### **7.1. NÁDRŽE**

Vypustite obe nádrže tak ako je popísané v príslušných častiach tohto manuálu.

Odstráňte akékoľvek pevné nečistoty napúšťaním a následným vypúšťaním nádrže až kým sa všetky nečistoty nevyplavia: použijte na to umývaciu hadicu alebo podobný nástroj.

**⚠ Voda o teplote vyššej ako 50°, vysokotlakové čistenie alebo iné prehnane silné striekanie môže poškodiť nádrže i samotný stroj.**

Ak sa stroj nepoužíva, nechávajte uzávery nádrží otvorené aby mohli úplne vyschnúť a nezačali sa v nich tvoriť nepríjemné zápachy.

### **7.2. ČISTENIE FILTRU ČISTIACEHO ROZTOKU**

Odoberte najprv priehľadný kryt (Foto E-36) a potom aj kovový filter.

Obe vyčistite, kovový filter namontujte späť vsunutím do svojich drážok a uzavrite vodný filter zaskrutkovaním priehľadného krytu.

### **7.3. SACIA HADICA**

Odpojte saciu hadicu od stierky (Foto G-27) aby

ste mohli hadicu umyť a odstrániť z nej akékoľvek nečistoty, ktoré môžu prekážať.

Pevne pripevnite hadicu s telu stierky.

### **7.4. STIERKA**

**⚠** Nemanipulujte so stierkou holými rukami: majte nasadené ochranné rukavice, prípadne aj iné ochranné prvky potrebné k vykonaniu činnosti.

Odpojte stierku od stroja a vyčistite ju pod prúdom tečúcej vody pomocou špongie alebo kefy.

Kontrolujte opotrebovanosť pruhov v kontakte s podlahou. Stierky sú navrhnuté tak aby stierali tenkú vrstvu čistiaceho prostriedku a vody na podlahe a aby izolovali vysávanú časť povrchu a zlepšili podtlak tvorený sacím motorom: vďaka tomu vysušuje stroj veľmi efektívne. Pravidelná a častá práca spôsobuje, že sa ostrý okraj lišty zaokrúhli alebo priamo poškodí, čím dôjde k zhoršeniu efektivity sušenia. Z toho dôvodu sa musia lišty stierky meniť. Pri výmene opotrebovaných stierok sa riadte pokynmi uvedenými v príslušnej časti tohto manuálu. Otočte stierku opačne aby sa opotrebovala zatiaľ neopotrebovaná strana alebo namontujte úplne nové.

#### **7.4.1. ROZOBERANIE SACEJ LIŠTY**

Spustte saciu lištu pomocou určenej páky (B-19).

Odpojte odsávaciu hadicu od spojovacej trubice lišty (Foto G-27) .

Odskrutkujte dve skrutky(Foto G-45), ktoré pripevňujú stierku k držiaku.

Zdvihnite držiak stierky (Foto H-44).

Odoberte stierku.



#### **7.4.2. ROZOBERANIE/SKLADANIE GUMENÝCH STIEROK**

Oddel'te stierku od svojho držiaku( pozrite časť 7.5). Odskrutkujte skrutky (Foto I-31) a odoberte držiak kovových list (Foto I-30).

Vyberte upevňovacie skrutky (Foto I-24) a odoberte predný držiak kovových list (Foto I-25);

Vyťahnite gumové stierky zo strany.

Pri výmene gumových stierok sa riadte rovnakým postupom, iba začinite opačne od prednej stierky; Utiahnite upevňovacie skrutky (Foto I-24) a dbajte na to, aby ostali v štvorcových otvoroch stierky následne zapojte zadnú gumovú stierku (Foto I-29)

<b>9 PREVÁDZKOVÉ KONTROLY</b>	V prípade potreby	Po každom použití	Týždenne	Mesačne
Odoberte a vyčistite stierky				
Vypustite nádrž na odpadovú vodu	X			
Vypustite a vymyte čistou vodou nádrž na odpadovú vodu		X		
Nabijte batérie	X	X		
Odoberte kefy a skontrolujte opotrebovanie kef, prítomnosť cudzích objektov namotaných na kefe alebo nosiči padov		X		
Skontrolujte všeobecný stav stroja		X		
Skontrolujte, či sacia hadica a riadenie/ovládanie sú zbavené všetkých prekážok			X	
Skontrolujte opotrebovanie stierok sacej lišty			X	
Otvorte a vyčistite filter na čistiaci roztok			X	
Vyčistite snímače hladiny znečistenej vody			X	
Vyčistite tanier kefy, držiak stierky i stierku				X
Skontrolujte zdvíhací/spúšťací mechanizmus stierky.				X
Naolejujte/namažte pohyblivé časti.				X
Skontrolujte páku na otváranie kohútika vody s čistiacim roztokom.				X
Odvzdušnite vodné hadice.				X

a kovový držiak stierky (Foto I-30) a upevnite ich upevňovacími skrutkami (Foto I-31).

## 7.5. PRÍSLUŠENSTVO

Odoberte a vyčistite kefu alebo nosič padov a pad. **⚠** Aby ste predišli poškodeniu podlahy i stroja, dôkladne skontrolujte, či sa v príslušenstve nezaškol nejaký cudzí objekt ako napríklad kovové časti, skrutky, drevené úlomky, káble alebo iné podobné predmety.

Skontrolujte, či sú kefy pri práci na povrchu ploché (skontrolujte, či nedošlo k nejakému nepravidelnému opotrebovaniu kef alebo abrazívnych kotúčov). V prípade potreby upravte sklon pôsobenia na podlahu.

Používajte výhradne príslušenstvo odporúčané výrobcom: ostatné produkty môžu znížiť bezpečnosť pri práci.

## 7.6. TELO STROJA

Na čistenie vonkajšej časti stroja použijte špongiu alebo jemný kúsok látky, prípadne mäkkú kefu na odstránenie tvrdšej spiny. Nárazuvzdorný povrch stroja je drsný aby počas práce neboli vidieť prípadné škrabance avšak táto vlastnosť nepomáha pri čistení ťažkých škvŕn. Je zakázané používať na čistenie parné čističe, hadice s tekúcou vodou a vysokotlakové čističe.

## 7.7. BATÉRIE

Veľmi Vám doporučujeme používať gelové alebo bezúdržbové batérie.

### GELOVÉ batérie

Údržbu vykonávajte v súlade s pokynmi výrobcu a so všetkými ostatnými pokynmi uvedenými v tomto manuáli.

Používajte výhradne nabíjačky batérií doporučené výrobcom.

## 7.8. PRAVIDELNÁ ÚDRŽBA

Pre všetky operácie opísané v nasledujúcej tabuľke plánovanej údržby si pozrite pokyny a podrobné upozornenia v príslušných častiach.

## 7.9. DOPORUČENÉ NÁHRADNÉ DIELY

Udržiavaním rezervnej zásoby najbežnejších spotrebných materiálov, plánovaním bežnej ako aj mimoriadnej údržby si zabezpečíte to najefektívnejšie a najspoľahlivejšie používanie stroja. Kontaktujte svojho predajcu a vyžiadajte si zoznam týchto náhradných dielov.

## 8. PREVÁDZKOVÉ KONTROLY

Pozrite tabuľku na predchádzajúcej strane.

### 8.1. RADY SVOJPOMOCI

Tieto rady svojpomocí Vám uľahčia pochopenie príčin niektorých možných problémov, založených na špecifických typoch porúch. Informácie o druhu nápravných opatrení nájdete v príslušných častiach, popísaných nižšie.

## 8.2. STROJ NEFUNGUJE

- ☹ Konektor batérie je vypojený alebo slabo zapojený ku hlavnému konektoru rozvodov
- ☹ Pevne spojte obe konektory.
- ☹ Stroj sa nabíja
- ☹ Dokončite nabíjanie
- ☹ Batérie sú vybité
- ☹ Nabíjajte batérie
- ☹ Obvodová doska sa prehriala.
- ☹ Prejdite si v mysli prevádzkové situácie, ktoré mohli spôsobiť poruchu (vysoký sklon atď.). Počkajte 30 minút a pokúste sa vyhnúť podobným operáciám. Ak problém pretrváva, obráťte sa na autorizované servisné stredisko.

## 8.3. STROJ SA NEHÝBE VPRED

- ☹ 2 tlačidlá umiestnené pod riadidlom (bezpečnostná/stlačiteľná rukoväť??) nie sú správne stlačené.
- ☹ Stlačte obe tlačidlá pod volantom až nadoraz.
- ☹ Podlaha je príliš strmá.
  
- ☹ Batérie sú vybité/mŕtve.
- ☹ Nabíjajte batérie.

## 8.4. KEFY SA NETOČIA

- ☹ Spínač motora kief nie je zapnutý
- ☹ Pre aktiváciu kief stlačte príslušné tlačidlo.
- ☹ Prerušíl sa tepelný istič motora kiefy; Motor je prehriaty.
- ☹ Skúste zistiť a odstrániť príčinu (káble alebo podobné predmety, ktoré bránia pohybu, príliš drsný povrch atď.)
- ☹ Motorové relé alebo motor kief je poškodený.
- ☹ Vymeňte ho.

## 8.5. NEDOSTATOK ALEBO PREBYTOK ČISTIACEHO PROSTRIEDKU

- ☹ Nádrž na čistiaci prostriedok je prázdna.
- ☹ Po vypustení nádrže na odpadovú vodu napustíte nádrž na čistiaci prostriedok čistiacim roztokom.
- ☹ Kefy alebo celý stroj sa zastavil.
- ☹ Aktivujte kiefy.
- ☹ Páka na nastavenie prietoku je zatvorená alebo takmer zatvorená.
- ☹ Nastavte/zvýšte tok vypúšťania čistiaceho roztoku podľa potreby.
- ☹ Filter čistiaceho roztoku je upchatý.
- ☹ Vyčistite filter.
- ☹ Potrubie napájajúce čistiaci prostriedok je v určitom bode upchaté.

- ☹ Vyčistite potrubie odstránením nečistôt.
- ☹ Solenoidový uzáver toku je spálený.
- ☹ Vymeňte ho.

## 8.6. ŽIADNE SANIE

- ☹ Sacia hadica nie je pripojená k stierke.
- ☹ Správne ju pripojte.
- ☹ Sacia hadica, potrubie stierky alebo kontrolná priehradka sú upchaté.
- ☹ Vyčistite a odstráňte akékoľvek prekážajúce nečistoty z uvedených potrubí.
- ☹ Sací motor je vypnutý.
- ☹ Zapnite ho.
- ☹ Nádrž na odpadovú vodu je plná.
- ☹ Vyprázdnite ju.
- ☹ Do sacieho motora sa nedostáva elektrický prúd alebo je spálený.
- ☹ Skontrolujte spojky a v druhom uvedenom prípade vymeňte motor.

## 8.7. NEDOSTATOČNÉ SANIE

- ☹ Uzáver nádrže na odpadovú vodu nebol dostatočne silne dotiahnutý.
- ☹ Dostatočne ho dotiahnite.
- ☹ Uzáver hadice nádrže na odpadovú vodu nie je plne uzavretý.
- ☹ Správne ho uzavrite.
- ☹ Sacia hadica, potrubie stierky alebo kontrolná priehradka sú upchaté
- ☹ Vyčistite a odstráňte akékoľvek prekážajúce nečistoty z uvedených potrubí.

## 8.8. MOTOR KIEF ALEBO MOTOR SANIA SA NEDÁ ZASTAVIŤ

- ☹ Prenosový spínač je chybný.
- ☹ Zastavte stroj odpojením z elektrickej siete, odpojte hlavný konektor batérie a kontaktujte servisné centrum.

## 8.9. SACIA LIŠTA NESUŠÍ EFEKTÍVNE

- ☹ Lišty stierky sú opotrebované alebo ťahajú pevné nečistoty.
- ☹ Vymeňte ich alebo ich poriadne vyčistite.
- ☹ Nastavenie stierok nevyhovuje/nie je správne; pri postupe vpred musia byť lišty v správnom sklone k smeru jazdy
- ☹ Správne nastavte stierku.
- ☹ Sacia hadica, potrubie stierky sú upchaté.
- ☹ Vyčistite a odstráňte akékoľvek prekážajúce nečistoty z uvedených potrubí.

## 8.10. NABÍJAČKA BATÉRIÍ NEFUNGUJE

- ☹ Nabíjačka batérií sa nezapne
- ☹ Skontrolujte, či je nabíjačka batérií pripojená k batérii. Pozrite si manuál k nabíjačke batérií.

## 8.11. BATÉRIE SA NENABÍJAJÚ ALEBO

## NEDRŽIA NAPÄTIE

Pozri tabuľku

- ⊗ Po skončení nabíjania nie je batéria správne nabitá (pozrite si manuál výrobcu batérií obsahujúci pokyny pre údržbu.)
- ⊗ Všimnite si, akú chybovú správu nabíjačka zobrazuje ako aj ďalšie údaje uvedené na displeji (pozrite si návod na obsluhu nabíjačky batérií)
- ⊗ Batérie sú nové a pritom nepodávajú 100% stanoveného výkonu.
- ⊗ Batéria dosahuje maximálneho výkonu až po 20 až 30 kompletných cykloch nabíjania
- ⊗ Elektrolyt sa odparil a dosky/pláty plne nepokrýva.
- ⊗ Pozrite sa do návodu na použitie a údržbu od výrobcu batérií)
- ⊗ V hustote rôznych prvkov sú výrazné rozdiely
- ⊗ Vymeňte poškodenú batériu.

Vždy sa riadte návodom na používanie a údržbu batérií a nabíjačky batérií. Ak v nich nenájdete riešenie svojho problému, kontaktujte autorizované servisné centrum.

**Výrobca NEMÔŽE vyriešiť problémy spôsobené používaním batérií alebo nabíjačiek batérií, ktoré neboli priamo ním dodané.**

## 9. LEGENDA O ALARMOCH

CHYBA	POPIS	LED	TYP SIGNÁLU
I2T KIEF	Preťaženie motora kefy	Kefy (E33)	Bliká pomaly (každých 800 ms)
VYPNUTIE KIEF	Skrat motora poháňajúceho kefy (špička prúdu nad hodnotu povolenú pre kartu)	Kefy (E33)	Strieda dve rýchle bliknutia s 1 sekundovou prestávkou
I2T ODSÁVANIE	Preťaženie motora odsávania	Odsávanie (E34)	Bliká pomaly (každých 800 ms)
VYPNUTIE ODSÁVANIA	Skrat motora odsávania (špička prúdu nad hodnotu povolenú pre kartu)	Odsávanie (E34)	Strieda dve rýchle bliknutia s 1 sekundovou prestávkou
MAXIMÁLNA TEPLOTA	Teplota karty prekročila maximálnu hodnotu 80°C	Kefy a odsávanie (E33, E34)	Blikajú rýchlo
BATÉRIA SA NABÍJA	Karta zistila, že bola pripojená nabíjačka batérií	Žlté (E38)	Bliká každú sekundu počas 400 ms, teda priemernou rýchlosťou
ŠTART V PRÍTOMNOSTI OPERÁTORA	Karta sa spustila a páčka špecifikujúca prítomnosť operátora je aktívna	Žlté (E38)	Bliká každú sekundu počas 100 ms, teda zvýšenou rýchlosťou
MAXIMÁLNE NABITIE BATÉRIE	Karta zistila, že batéria je nabitá na najvyššiu povolenú hodnotu	Žlté (E38)	Strieda päť rýchlych bliknutí s 1 sekundovou prestávkou



## 10. PODMIENKY ZÁRUKY

Všetky naše stroje sú podrobené podrobným testom a sú chránené platnou legislatívou proti chybám, ktoré mohli vzniknúť pri výrobe.

Záruka platí od dátumu predaja zariadenia.

Dátum predaja je uvedený na potvrdení vystavenom predajcom pri odovzdaní/odoslaní zariadenia. Výrobca sa zaväzuje počas doby trvania záruky opraviť alebo nahradiť akékoľvek vadné diely zdarma. Akékoľvek závady, ktoré nemožno jasne pripísať vade materiálu alebo výroby, musia byť preskúšané jedným z našich servisných centier alebo v našom závode a oprava musí byť zákazníkovi vyúčtovaná podľa výsledku tejto kontroly. V žiadnom prípade záruka nepokrýva nasledujúce poškodenia: náhodné poškodenie počas presunu alebo pri manipulácii so zariadením, náhodným poškodením spôsobeným nedbalým alebo nevhodným riadením stroja, poškodenie spôsobené nesprávnym alebo nevhodným použitím, či inštaláciou, ktoré nie sú v súlade s upozorneniami uvedenými v návode na použitie, prípadne, ktoré nastali v dôsledku nezvyčajných udalostí, ktoré nezávisia od prevádzky alebo používania tohto zariadenia. Zariadenia, ktoré potrebujú opraviť musia byť doručené do servisného centra spolu so všetkým pôvodným príslušenstvom a dokladom zakúpenia. Ak bolo zariadenie opravované alebo doň bolo inak svojvoľne zasahované neautorizovanou tretou stranou záruka sa považuje neplatnú. Záruka sa taktiež považuje za neplatnú ak zákazník nie je schopný doložiť pôvodný (čitateľný a úplný) doklad o zakúpení alebo ak nie je možné rozoznať sériové číslo uvedené na ráme stroja. Toto zariadenie nebude vymenené a záruka záruka nebude predĺžená akonáhle už predtým dôjde k neoprávnenému zásahu. Opravy môžu byť vykonané jedine v jednom z našich servisných centier alebo v našom závode. Zariadenia určené na opravu musia byť zaslané na náklady a zodpovednosť používateľa. Záruka sa nevzťahuje na čistenie pracovných častí, žiadnu plánovanú údržbu ani opravu či výmenu tých častí, ktoré podliehajú bežnému opotrebovaniu. Výrobca nenesie zodpovednosť za úrazy či poškodenia predmetov zapríčinené inštaláciou, ktorá nie je v súlade s pokynmi uvedenými v tomto návode alebo nesprávnym použitím zariadenia.

### 10.1. ZLIKVIDOVAŤ

Ak stroj už nemienite naďalej používať a chcete ho zlikvidovať, odstráňte z neho batérie a v súlade s predpismi o eko-kompatibilite predloženými v Európskom štandarde **2013/56/EU** sa ich zbavte alebo ich uložte v autorizovanom zbernom centre. Pri likvidácii stroja sa riadte platnými predpismi tej krajiny, v ktorej ho chcete zlikvidovať:

- odpojte zariadenie, vyprázdňte ho od akýchkoľvek nečistôt či tekutín a dôkladne umyte.
- roztriedte časti stroja do skupín s rovnakým použitým materiálom (plasty podľa symbolu recyklácie, kovy, guma, balenie). Pre likvidáciu častí obsahujúcich iné materiály prosím kontaktujte kompetentné authority; Každá takto roztriedená skupina častí stroja musí byť zlikvidovaná v súlade s recyklačnými zákonmi.

Taktiež doporučujem zlikvidovať tie časti stroja, ktoré by mohli byť nebezpečné, hlavne pre deti.

### 10.2. LIKVIDÁCIA (WEE)



Ako majiteľ elektrického alebo elektronického zariadenia Vám zákon (v súlade s nariadením **2012/19/EU** o elektrickom a elektronickom odpade ako aj s národnými zákonmi členských štátov EU, ktoré toto nariadenie zaviedli) zakazuje likvidovať tento produkt alebo jeho elektrické, či elektronické príslušenstvo ako komunálny odpad a ukladá Vám povinnosť použiť správny separovaný zber. Produkt môžete zlikvidovať aj tak, že ho vrátite distribútorovi pri nákupe nového vysávača. Nový produkt musí byť ekvivalentný tomu, ktorý chcete zlikvidovať. Vyhodenie tohto produktu do voľnej prírody môže zapríčiniť veľké škody na životnom prostredí ako aj na ľudskom zdraví. Disposing of the product in the environment can cause great harm to the environment itself and human health. Symbol na obrázku označuje kontajnery na komunálny odpad a je prísne zakázané zlikvidovať toto zariadenie v takýchto kontajneroch. Nedodržanie predpisov uznesených v Smernici **2012/19/EU** a uznesení zavedených v rôznych členských štátoch EU je administratívne trestné.



1.	INFORMAȚII GENERALE	6.10.	GOLIREA REZERVORULUI DE RECUPERARE
1.1.	SCOPUL MANUALULUI	6.11.	REGLAREA FLUXULUI DE SOLUȚIE CU APĂ
1.2.	TERMINOLOGIE ȘI LEGENDA SIMBOLURILOR	6.12.	CONDUSUL MAȘINII
1.3.	IDENTIFICAREA PRODUSULUI	6.13.	METODĂ DE LUCRU
1.4.	UTILIZARE SPECIFICĂ	6.13.1.	PREGĂTIRE ȘI AVERTISMENTE
1.5.	MODIFICĂRI TEHNICE	6.13.2.	CONTROLUL NIVELULUI DE ÎNCĂRCARE AL BATERIEI
2.	INFORMAȚII PRIVIND SIGURANȚA	6.14.	SPĂLAREA DIRECTĂ CU PERII SAU PENTRU SUPRAFEȚE UȘOR MURDARE
2.1.	RECOMANDĂRI DE BAZĂ	6.14.1.	SPĂLAREA INDIRECTĂ SAU PENTRU SUPRAFEȚE FOARTE MURDARE
2.2.	ZGOMOT ȘI VIBRAȚII	6.14.2.	OPERAȚIUNI DE EFECTUAT DUPĂ SPĂLARE
3.	INFORMAȚII REFERITOARE LA MANIPULARE	6.15.	INSTRUCȚIUNI SPECIFICE PENTRU UTILIZAREA MODELULUI AC 230V
3.1.	RIDICAREA ȘI TRANSPORTUL AMBALAJULUI	7.	ÎNȚEȚINERE
3.2.	VERIFICĂRI LA LIVRARE	7.1.	REZERVOARE
3.3.	DESPACHETARE	7.2.	CURĂȚAREA FILTRULUI DE SOLUȚIE
3.4.	ASAMBLAREA ȘI REGLAREA MÂNERULUI	7.3.	FURTUN DE ASPIRAȚIE
3.5.	RIDICARE ȘI TRANSPORT: MAȘINĂ, BATERIE ȘI ÎNCĂRCĂTOR DE BATERII	7.4.	RACLETĂ
4.	INFORMAȚII TEHNICE	7.4.1.	DEMONTAREA RACLETEI
4.1.	DESCRIERE GENERALĂ	7.4.2.	MONTAREA/DEMONTAREA LAMELOR RACLETEI
4.2.	BATERII	7.5.	ACCESORII
4.3.	ÎNCĂRCĂTOR DE BATERII	7.6.	CAROSERIE
4.4.	BATERIE	7.7.	BATERII
4.5.	MAȘINĂ	7.8.	ÎNȚEȚINERE PERIODICĂ
4.6.	CONFIGURAREA SETĂRIILOR PLĂCII DE CIRCUITE	7.9.	PIESE DE SCHIMB RECOMANDATE
4.7.	ACCESORII	8.	GHID DE SOLUȚIONARE A PROBLEMELOR
5.	INFORMAȚII PRIVIND INSTALAREA	8.1.	MAȘINA NU FUNCȚIONEAZĂ
5.1.	PREGĂTIREA BATERIEI	8.2.	MAȘINA NU SE DEPLASEAZĂ ÎNAINTE
5.2.	INSTALAREA BATERIEI ȘI PREGĂTIREA	8.3.	PERIILE NU SE ROTESC
5.3.	CONFIGURAREA ÎNCĂRCĂTORULUI DE BATERII	8.4.	DETERGENT INSUFICIENT SAU ÎN EXCES
5.4.	PREGĂTIREA MAȘINII	8.5.	FĂRĂ ASPIRAȚIE
6.	INFORMAȚII REFERITOARE LA EXPLOATARE	8.6.	ASPIRAȚIE INSUFICIENTĂ
6.1.	ÎNCĂRCAREA BATERIEI	8.7.	MOTORUL PERIEI SAU MOTORUL DE ASPIRAȚIE NU SE OPRESC
6.2.	MONTAREA/DEMONTAREA PERIEI	8.8.	RACLETA NU CURĂȚĂ SAU NUU USUCĂ EFICIENT
6.3.	TRANSPORTUL MAȘINII	8.9.	ÎNCĂRCĂTORUL DE BATERII NU FUNCȚIONEAZĂ
6.4.	MONTAREA RACLETEI	8.10.	BATERIILE NU SE ÎNCARCĂ SAU NU RĂMÂN ÎNCĂRCATE CÂT AR TREBUI
6.5.	DEMONTAREA RACLETEI	9.	LEGENDĂ ALARME
6.6.	MONTAREA/DEMONTAREA LAMELOR RACLETEI	10.	CONDIȚII DE GARANȚIE
6.7.	MONTAREA/DEMONTAREA PROTECȚIEI ANTI-STROPIRE	10.1.	CASAREA MAȘINII
6.8.	MONTAREA/DEMONTAREA ACCESORIILOR (PERII, SUPORTURI ȘI DISCURI ABRAZIVE)	10.2.	ELIMINARE
6.9.	UMPLEREA ȘI GOLIREA REZERVORULUI CU SOLUȚIE DE DETERGENT		
6.9.1.	AFIȘAJUL NIVELULUI DE UMLERE AL REZERVORULUI DE APĂ ȘI SOLUȚIE		
6.9.2.	GOLIREA REZERVORULUI DE APĂ ȘI SOLUȚIE		

## 1. INFORMAȚII GENERALE

### 1.1. SCOPUL MANUALULUI

Consultați cuprinsul în limba dvs. pentru a parcurge conținutul manualului și a găsi cu ușurință un subiect anume. Acest manual a fost conceput de către producător și face parte din produs. Ca atare, acesta trebuie păstrat într-un loc sigur pentru întreaga durată de viață a mașinii până la casare.

Cientul trebuie să se asigure că operatorii mașini au citit sau sunt familiarizați cu conținutul acestui manual pentru a respecta cu strictețe instrucțiunile descrise aici.

Respectarea constantă a instrucțiunilor din acest manual este singura modalitate de a garanta cele mai bune rezultate în ceea ce privește siguranța, performanța, eficiența și durata de viață a produsului pe care îl dețineți acum. Nerespectarea acestor reguli poate provoca vătămări corporale și deteriorarea utilajului, a suprafeței curățate și a mediului: astfel de vătămări sau deteriorări nu pot fi atribuite producătorului în nici un caz.

Acest manual se referă în detaliu la mașină și oferă instrucțiuni și descrieri numai despre baterii și încărcătoarele de baterii (opțional). **Bateriile și încărcătorul sunt componente complementare de bază ale mașinii și îi vor afecta funcționarea în ceea ce privește timpul de funcționare și performanțele. Doar combinația corectă dintre cele două accesorii (baterii și încărcător) va asigura cea mai înaltă performanță și economii de costuri. Pentru informații mai detaliate, consultați manualul special al bateriei și al încărcătorului.**

**Încărcătoarele noastre de baterii și bateriile (opțional) recomandate asigură cea mai bună combinație cu mașina și asigură o versatilitate remarcabilă (încărcător), precum și cele mai înalte standarde de calitate și performanță ale categoriei.**

### 1.2. TERMINOLOGIE ȘI LEGENDA SIMBOLURILOR

Din motive de claritate și pentru a evidenția în mod eficient diferitele aspecte ale instrucțiunilor furnizate, termenii și simbolurile folosite sunt definite și ilustrate mai jos:

- **Mașină.** Această definiție înlocuiește denumirea comercială la care se referă acest manual.
- **Operator.** Prin operator se înțelege persoana care utilizează în mod normal mașina și care este familiarizată cu caracteristicile sale de exploatare, dar care nu are abilitățile tehnice specifice de a efectua lucrări pe această mașină.
- **Tehnician.** Prin tehnician se înțelege persoana care are experiența, educația tehnică, cunoștințele legislative și de reglementare care îi per-

mit să efectueze orice tip de lucrare necesară, precum și capacitatea de a recunoaște și evita riscurile posibile în timpul instalării, exploatarei, manipulării și întreținerii mașinii.

 - **SIMBOL DE INDICAȚIE.** Informații importante în mod special pentru a evita defecțiunile mașinii.

 - **SIMBOL DE ATENȚIE.** Informații foarte importante pentru a evita deteriorarea gravă a mașinii și a mediului în care funcționează.

 - **SIMBOL DE PERICOL.** Informații vitale pentru a evita consecințele grave (sau extreme) care afectează sănătatea persoanelor și care provoacă deteriorarea produsului și a mediului în care funcționează.

 **Greutate maximă** cu baterii, rezervoare pline și operator

 **Înclinație maximă în lucru: 2%**  
**(Înclinație maximă în transport 10%)**

 **Putere motor sistem de perii**

 **Putere motor sistem de aspirare**

### 1.3. IDENTIFICAREA PRODUSULUI

**Plăcuța de identificare situată în partea din spate a mașinii conține următoarele informații.**

### 1.4. UTILIZARE SPECIFICĂ

Mașinile sunt destinate pentru utilizare în scop comercial (de exemplu în hoteluri, școli, spitale, fabrici, centre comerciale, în birouri și reședințe ș.a.). Această mașină este o mașină de spălat-uscăt pardoseli: se utilizează la spălarea și aspirarea lichidelor de pe pardoseli plate, rigide, orizontale, netede sau moderat aspre și uniforme, care nu conțin obstacole, atât în mediul civil, cât și în cel industrial. Orice altă utilizare este interzisă.

Consultați foarte atent informațiile de siguranță din acest manual.

Mașina de spălat-uscăt distribuie o cantitate de soluție de apă și detergent (reglabilă) pe suprafața care trebuie curățată, în timp ce perile îndepărtează murdăria de pe pardoseală. Sistemul de aspirație al mașinii, care folosește o racletă la sol, usucă perfect lichidele și murdăria îndepărtată de pe perile frontale într-o singură trecere.

Prin combinarea eficientă a unui detergent cu diferite tipuri de perii (sau discuri abrazive), mașina se poate adapta la toate combinațiile diferite de pardoseli și murdărie.

## 1.5. MODIFICĂRI TEHNICE

Producătorul își rezervă dreptul de a face modificări tehnice asupra produsului, fără înștiințare prealabilă, pentru a face actualizările sau îmbunătățirile tehnice necesare. Din acest motiv, unele detalii referitoare la mașină pot fi diferite față de informațiile din cataloagele de vânzări sau din ilustrațiile prezentate în această broșură. Cu toate acestea, acest lucru nu va reduce siguranța sau invalida informațiile furnizate în acest sens.

## 2. INFORMAȚII PRIVIND SIGURANȚA

### 2.1. RECOMANDĂRI DE BAZĂ

 **Citiți cu atenție „manualul de instrucțiuni” înainte de a porni, folosi, efectua întrețineri de rutină sau neprogramate sau orice alte lucrări pe mașină.**

 **Respectați cu rigurozitate toate instrucțiunile prevăzute în acest manual și cele pentru baterii și încărcătoarele de baterii (acordați atenție deosebită avertismentelor și notelor de pericol).**

Producătorul nu va fi responsabil pentru vătămarea persoanelor sau daunele aduse proprietății din cauza nerespectării instrucțiunilor menționate mai sus.

 Înainte de a utiliza mașina, asigurați-vă că fiecare parte se află în poziția corectă.

 Mașina poate fi utilizată numai de către membrii de personal care au beneficiat de un training corespunzător, care și-au dovedit abilitățile și care au fost desemnați în mod expres pentru a o folosi. Pentru a evita utilizarea neautorizată, păstrați mașina într-un loc care nu permite accesul personalului neautorizat.

 Nu folosiți această mașină pentru orice alte scopuri cu excepția utilizării destinate. Evaluați tipul de clădire în care urmează să fie utilizată și respectați cu rigurozitate reglementările și condițiile curente de siguranță.

 Nu folosiți mașina în locuri fără iluminare adecvată, în medii explozive, când este prezentă murdărie dăunătoare (praf, gaze etc.), pe șosele sau pasaje publice și, în general, în medii în aer liber.

 Intervalul de temperatură de funcționare a mașinii este între +4° C și +35° C; când nu se folosește, depozitați mașina într-un mediu uscat și necoroziv într-un interval de temperatură cuprins între +10° C și +50° C. Când utilizați mașina în orice condiții, umiditatea trebuie să fie cuprinsă între 30% și 95%.

 **Nu folosiți sau nu aspirați niciodată lichide, gaze, pulberi uscate, acizi și solvenți (de ex., diluanți pentru vopsele, acetona etc.), chiar dacă sunt diluate, sau substanțe inflamabile sau explozive (de ex., benzină, păcură etc.); nu aspirați niciodată obiecte în flăcări sau incandescente.**

 **Nu folosiți mașina pe pante sau rampe cu o înclinație mai mare de 2%.**

Pe pante mici, nu folosiți mașina pe lateral, întotdeauna manipulați-o cu precauție și nu vă deplasați

niciodată înapoi. Atunci când transportați mașina pe rampe sau pante abrupte **10%**, fiți atenți să evitați bascularea și/sau accelerațiile necontrolate.

Mașina poate fi manipulată pe rampe și/sau scări numai cu capul periei și racla ridicată de la sol.

 **Nu parcați mașina pe o pantă.**

 Nu lăsați niciodată mașina nesupravegheată cu cheia în contact și conectată; poate fi lăsată numai după ce a fost deconectată și ați scos cheia, cu asigurare împotriva mișcărilor accidentale, și, dacă este necesar, după ce ați deconectat-o de la alimentarea cu energie electrică.

 Asigurați-vă că nu există alte persoane și, în special, copii în zona în care se utilizează mașina.

 Nu folosiți mașina pentru a transporta persoane/obiecte sau pentru a tracta obiecte. Nu tractați mașina.

 Nu utilizați mașina ca suprafață de suport pentru orice greutate din orice motiv.

Nu blocați ventilația și orificiile de dispersie a căldurii.

 Nu îndepărtați, modificați sau șuntați dispozitivele de siguranță.

 Utilizați întotdeauna echipamente individuale de protecție pentru a asigura siguranța operatorului: șorțuri sau salopete de siguranță, încălțăminte anti-alunecare și impermeabilă, mănuși de cauciuc, ochelari și căști de protecție și măști pentru a proteja tractul respirator. Înainte de a începe lucrul, scoateți lanțurile, ceasurile, cravatele și alte obiecte care pot provoca vătămări grave.

 Nu introduceți mâinile între piesele în mișcare.

 Nu folosiți detergenți diferiți de cei ceruți și urmați instrucțiunile indicate pe fișele de siguranță aferente. Detergenții trebuie să fie depozitați într-un loc inaccesibil copiilor. În cazul contactului cu ochii, clătiți imediat cu cantități mari de apă și, în caz de înghițire, consultați imediat un medic.

Asigurați-vă că prizele de putere ale încărcătorului bateriei sunt conectate la un sistem de împământare eficient și că sunt protejate de întrerupătoare magne-to-termice și diferențiale.

 Urmați instrucțiunile producătorului bateriei și respectați prevederile legale. Bateriile trebuie să fie întotdeauna curate și uscate pentru a evita curenții de scurgere de suprafață. Protejați bateriile împotriva impurităților, cum ar fi praful metallic.

 Nu așezați uneltele pe partea de sus a bateriilor: pot provoca un scurtcircuit sau o explozie.

 Nu pulverizați niciodată apă pe mașină pentru a o curăța.

 Fluidele recuperate conțin detergenți, dezinfectanți, apă și materiale organice și anorganice colectate în timpul operațiunilor de lucru: eliminați-le în conformitate cu prevederile legale în vigoare.

 În cazul în care mașina funcționează necorespunzător și/sau funcționează neeficient, opriți-o imediat (deconectați-o de la alimentarea cu energie electrică sau de la baterii) și nu umblați la ea.

Contactați unul dintre centrele de service tehnic ale producătorului.

☞ Toate lucrările de întreținere sau înlocuire de accesorii trebuie să fie efectuate în medii cu iluminare adecvată și numai după ce ați deconectat mașina de la sursa de energie electrică prin detașarea conectorului bateriei.

☞ Toate lucrările la instalația electrică și toate lucrările de întreținere și reparații (în special cele care nu sunt descrise explicit în acest manual) trebuie să fie efectuate numai de către centrele de service autorizate sau de către personalul tehnic de specialitate, expert în domeniu, și cu respectarea normelor de siguranță pertinente.

☞ **Proprietarul mașinii poate utiliza numai accesoriile și piesele de schimb originale furnizate exclusiv de către producător, deoarece aceste piese sunt singurele care garantează că echipamentul va funcționa în condiții de siguranță, fără nici o problemă. Nu utilizați piese demontate de la alte mașini sau alte seturi ca piese de schimb.**

☞ Înainte de fiecare utilizare, verificați mașina și, în special, verificați dacă cablul de încărcare a bateriei și conectorul sunt în stare bună și în condiții de siguranță pentru utilizare. În cazul în care acestea nu sunt în stare perfectă, nu folosiți mașina în nici o circumstanță, până când un specialist autorizat nu repară piesele defecte.

☞ Dacă observați prezența spumei sau a lichidului, opriți imediat motorul de aspirație.

☞ Nu folosiți mașina pe pardoseli textile, cum ar fi covoare, mochete etc.

Ceara, detergentii spumant și dispersiile de-a lungul furtunurilor pot cauza probleme serioase pentru mașină sau înfunda furtunurile.

## 2.2. ZGOMOT ȘI VIBRAȚII

Consultați ultima pagină.

## 3. INFORMAȚII REFERITOARE LA MANIPULARE

### 3.1. RIDICAREA ȘI TRANSPORTUL AMBALAJULUI

⚠ În timpul tuturor operațiunilor de ridicare sau de transport, asigurați-vă că mașina ambalată este ancorată în siguranță, pentru a preveni răsturnarea sau căderea accidentală. Operațiunile de încărcare și descărcare ale vehiculului de transport trebuie să fie efectuate în condiții de iluminare adecvată.

Mașina ambalată trebuie să fie manipulată folosind dispozitive corespunzătoare, asigurându-vă că nu deteriorați/loviți orice parte a ambalajului, nu îl răsturnați și sunteți foarte atenți atunci când îl așezați la sol.

☞ Toate aceste instrucțiuni sunt valabile și pen-

tru baterii și încărcătorul de baterii.

### 3.2. VERIFICĂRI LA LIVRARE

☞ La livrarea mărfurilor de către transportor (mașină, baterie sau încărcător de baterii), verificați cu atenție starea ambalajului și conținutul acestuia. Dacă conținutul a fost deteriorat, notificați transportatorul și rezervați-vă dreptul, în scris (selectați cuvântul „rezervă” de pe document), să depuneți o cerere de compensare înainte de a accepta bu-nurile.

### 3.3. DESPACHETARE

⚠ Purtați îmbrăcăminte de protecție și folosiți instrumentele adecvate pentru a limita riscurile de accidentare.

Efectuați pașii următori dacă mașina este ambalată într-o cutie din carton:

- Folosiți foarfece sau clești pentru a tăia și îndepărta benzile din plastic.

- Scoateți cutia din carton din partea de sus a mașinii ambalate.

- Scoateți plicurile din interior și verificați conținutul acestora (manualul de utilizare și întreținere, conectorul încărcătorului de baterii)

- Scoateți suporturile metalice sau benzile din plastic care fixează mașina pe palet.

- Scoateți periile și racleta din ambalaj.

- Scoateți mașina de pe palet (împingând-o înapoi) folosind o suprafață înclinată care este fixată solid pe pardoseală și pe palet.

Dacă mașina este ambalată într-o cutie din lemn:

- Detașați toate laturile din lemn de pe palet, pornind de la partea de sus.

- Scoateți folia protectoare înfășurată în jurul mașinii.

- Scoateți suporturile metalice sau benzile din plastic care fixează mașina pe palet.

- Eliberați periile și racleta din ambalaj.

- Scoateți mașina de pe palet (împingând-o înapoi) folosind o suprafață înclinată care este fixată solid pe pardoseală și pe palet.

Luați aceleași măsuri de precauție și urmați aceleași instrucțiuni pentru a scoate încărcătorul de baterii opțional din ambalaj (ținând de mânerle speciale pentru a-l scoate din partea de sus a ambalajului) și bateria opțională.

După mutarea mașinii departe de toate ambalajele, începeți montarea accesoriilor și a bateriilor conform instrucțiunilor din secțiunea specifică.

Păstrați ambalajul în întregime, deoarece îl puteți folosi în viitor pentru a proteja mașina și accesorii în timpul transportului către alt loc sau la centrele de service autorizate. În caz contrar, ambalajul poate fi aruncat în conformitate cu legile curente referitoare la eliminare.

### 3.4. ASAMBLAREA ȘI REGLAREA

## MÂNERULUI

- Introduceți mânerul în locul său.
- Fixați mânerul la înălțimea dorită și înșurubați cele 2 butoane (Imaginea B-21).
- Montați furtunul de aspirație în locul său pe rezervorul de recuperare (Imaginea A-3).
- Conectați conectorul de siguranță Anderson (Imaginea B-18) de priza sa (Imaginea B-17)

### 3.5. RIDICARE ȘI TRANSPORT: MAȘINĂ, BATERIE ȘI ÎNCĂRCĂTOR DE BATERII

⚠ Nu folosiți niciodată un stivuitoare pentru ridicarea mașinii. Cadrul nu este prevăzut cu locuri speciale care pot fi folosite pentru a ridica mașina direct.

Înainte de a pregăti ambalajul și de a transporta mașina:

- Goliți rezervorul de recuperare și rezervorul pentru soluții de detergent.

- Dezasamblați racleta și periile sau suporturile.

- Deconectați și scoateți bateriile.

Așezați mașina pe paletul original (sau pe un palet similar care poate suporta greutatea și este suficient de mare pentru dimensiunile generale ale mașinii) utilizând o suprafață înclinată.

Ancorați foarte bine mașina și racleta pe palet cu ajutorul unor console metalice sau alte elemente care pot suporta greutatea pieselor.

Ridicați paletul cu mașina și încărcați pe vehiculul de transport.

Fixați mașina și paletul cu ajutorul cablurilor prinse de vehiculul de transport.

Ca alternativă, atunci când utilizați un vehicul de transport privat, utilizați rampe înclinate pentru a împinge mașina fără palet, protejând toate părțile și mașina împotriva accidenturilor violente, umidității, vibrațiilor și mișcărilor accidentale în timpul transportului.

Cutiile cu baterii sunt prevăzute cu găuri de care se pot agăța unelte pentru manipulare.

⚠ Pentru a ridica sau introduce bateria (în compartimentul mașinii), folosiți numai personal și echipamente adecvate (cabluri, cârlige, etc.) pentru operație și pentru a suporta greutatea încărcăturilor implicate. La transport, luați aceleași măsuri de precauție și urmați aceleași instrucțiuni furnizate pentru mașină împreună cu cele din manualul special al producătorului.

Încărcătorul de baterii poate fi transportat pe suportul său, atât vertical cât și orizontal. Luați aceleași măsuri de precauție și urmați aceleași instrucțiuni furnizate pentru mașină împreună cu cele din manualul special al producătorului.

## 4. INFORMAȚII TEHNICE

### 4.1. DESCRIERE GENERALĂ

#### 4.2. BATERII

Indiferent de tipul de construcție, performanțele bateriilor sunt indicate cu capacitatea lor de funcționare, care se referă întotdeauna la perioada de descărcare. O altă

valoare importantă este numărul de descărcări posibile. Capacitatea este exprimată în amperi pe oră (Ah), în timp ce perioada de descărcare este în general indicată ca 20 de ore (C20 sau 20h sau nu este indicată în mod expres) sau 5 ore (C5 sau 5h). Ciclurile de descărcare/încărcare indică de câte ori bateria poate menține o încărcătură în cele mai bune condiții, adică indică durata de viață utilă a bateriei, care respectă toate măsurile necesare.

Prin urmare, capacitatea bateriei diferă în funcție de cât de rapid consumă energia (curentul). Din acest motiv există o astfel de variație a valorilor de capacitate exprimate ca C5 sau C20. Acești factori trebuie luați în considerare atunci când comparați produsele disponibile pe piață cu ale noastre.

📖 Consultați manualul bateriei pentru a evita deteriorarea fizică și pierderile economice.

- Baterie cu modul cu gel: acest tip de baterii nu necesită întreținere și medii speciale pentru reîncărcare (deoarece nu emite gaze nocive); prin urmare, este foarte recomandat.

⚠ Nu considerați că bateriile și încărcătoarele cu aceleași caracteristici tehnice ca și cele pe care le oferim noi vor produce aceleași rezultate. Doar compatibilitatea perfectă între aceste elemente (baterii cu gel și încărcătoare de baterii) va proteja performanțele, durata de viață, siguranța și valoarea economică investită.

⚠ **Utilajul trebuie setat pentru tipul de baterie utilizat:**

**Pb – GEL – Li.**

**Setarea implicită este pentru bateriile cu GEL. Consultați centrul de service pentru a modifica setarea.**

### 4.3. ÎNCĂRCĂTOR DE BATERII

Acest tip de încărcător de baterii de înaltă frecvență încarcă bateriile în mod eficient, prelungind durata lor de viață și de deservire. În plus, deoarece acestea pot fi configurate, reprezintă o soluție foarte versatilă.

⚠ **Nu considerați că bateriile și încărcătoarele cu aceleași caracteristici tehnice ca și cele pe care le oferim noi vor produce aceleași rezultate. Doar compatibilitatea perfectă între aceste elemente (baterii cu gel și încărcătoare de baterii) va proteja performanțele, durata de viață, siguranța și valoarea economică investită.**

### 4.4. BATERIE

Dacă sunt furnizate, baterii cu gel sunt gata de instalat:

Polul pozitiv – roșu

Polul negativ – negru.

### 4.5. MAȘINĂ

#### IMAGINEA Foto A

1 Volan (ghidon)

2 Manetă de control (mâner „om mort”)

- 3 Furtun de aspirație
- 4 Capotă de aspirație și acces la rezervorul de recuperare
- 5 Rezervor de recuperare
- 6 Rezervor de soluție
- 7 Conector furtun de evacuare a rezervorului de recuperare a apei
- 8 Furtun de evacuare a rezervorului de recuperare a apei
- 9 Conector de umplere a rezervorului de apă
- 10 Buton de reglare a direcției
- 11 Roată de protecție
- 12 Protecție anti-stropire

### IMAGINEA Foto B

- 13 Panoul de control
- 14 Capacul plăcii electronice
- 15 Încărcător de baterii de la bord
- 16B Fișa încărcătorului de baterii
- 16 Cablu de alimentare (numai pentru 230V AC)
- 17 Priza conectorului de siguranță a bateriei (Anderson)
- 18 Conector de siguranță a bateriei (Anderson)
- 19 Manetă de ridicare/coborâre a racletei
- 20 Roată spate
- 21 Butoane de reglare și fixare a mânerului
- 46 Afișajul nivelului de umplere al rezervorului de apă și soluție. Golirea rezervorului de apă și soluție

### IMAGINEA Foto C

- 22 Robinet pentru reglarea debitului soluției de detergent
- 23 Dop de golire a filtrului și rezervorului de apă pentru soluție
- (20 Roată spate)

### IMAGINEA Foto E

#### (13) Panou de control

- 32 Comutator principal ON/OFF (pornit/oprit):  
Lumină de avertizare pornită = comutați la ON  
Lumină de avertizare oprită = comutați la OFF

- 32A Lumină de avertizare Manetă de control  
Lumină de avertizare pornită = Funcționează  
Lumină de avertizare oprită = Nu funcționează

- 33 Întrerupător motor perie:  
Lumină de avertizare activă = Funcționează  
Lumină de avertizare oprită = Nu funcționează

- 34 Întrerupător motor de aspirație:  
Lumină de avertizare activă = Funcționează  
Lumină de avertizare oprită = Nu funcționează

- 35 Eliberare automată a periei:

- Lumină de avertizare activă = Funcționează
- Lumină de avertizare oprită = Nu funcționează
- 36 Test de putere a bateriei
- 37 LED verde – baterie complet încărcată
- 38 LED galben – baterie încărcată la 50%
- 39 LED roșu – baterie descărcată

### IMAGINEA Foto F

- 40 Filtru de aspirație
- 41 Compartiment pentru baterii cu 2 baterii de 12V
- 42 Diagrama de conexiuni a bateriei
- 43 Flotor de siguranță

### IMAGINEA Foto G

- (27) Țeava de cuplare a furtunului de aspirație
- 44 Suportul racletei
- 45 Buton de fixare a racletei

### IMAGINEA Foto H

- 44 Suportul racletei
- (28) Știftul de fixare al racletei

### IMAGINEA Foto I

- 24 Șuruburi de fixare
- 25 Suport metalic pentru lama din cauciuc din față
- 26 Lamă de cauciuc din față
- 27 Țeava de cuplare a furtunului de aspirație
- 28 Știftul de fixare al racletei
- 29 Lamă din cauciuc spate
- 30 Suport metalic pentru lamele din cauciuc
- 31 Suport metalic pentru lamele din cauciuc

## 4.6. CONFIGURAREA SETĂRILOR PLĂCII DE CIRCUITE

Mașina este echipată cu o placă de circuite pentru baterii GEL configurată.

## 4.7. ACCESORII

Furnizorul mașinii dvs. vă poate pune la dispoziție o listă completă și actualizată a tuturor accesoriilor disponibile, cum ar fi perii, suporturi, discuri etc.

## 5. INFORMAȚII PRIVIND INSTALAREA 5.1. PREGĂTIREA BATERIEI

⚠ Caracteristicile tehnice ale bateriilor utilizate trebuie să se potrivească cu cele indicate în secțiunea de caracteristici tehnice. Folosirea unor baterii diferite poate provoca deteriorarea gravă a mașinii sau poate necesita încărcarea mai frecventă a acestora.

🔧 În timpul instalării sau în cazul efectuării oricărui tip activități de întreținere a bateriilor, operatorul trebuie să fie dotat cu accesorii de siguranță



adevate pentru a preveni accidentele. Lucrați departe de flăcări deschise, nu scurtcircuitați polii bateriei, nu generați scântei și nu fumați.

## 5.2. INSTALAREA BATERIEI ȘI PREGĂTIREA

⚠ Aceste operațiuni trebuie efectuate de personal specializat.

Asigurați-vă că cele două rezervoare sunt goale. Dacă nu, goliți-le în conformitate cu procedura specifică.

- Ridicați și scoateți rezervorul de recuperare.

Aceasta asigură accesul la compartimentul pentru baterii din partea superioară.

Deconectați conectorul Anderson (Imaginea B-17) al cablului bateriei de la conectorul Anderson al cablurilor mașinii. Țineți întotdeauna conectorii cu mâinile și nu trageți niciodată de cabluri.

🔌 Atașați cablurile bateriei de baterie, conectând bornele numai la polii marcați cu același simbol (cablaj roșu „+”, cablaj negru „-“)! Un scurtcircuit al bateriei poate provoca o explozie!

După verificarea faptului că toate controalele panoului sunt în poziția „0” sau în repaus, conectați conectorul bateriei la conectorul mașinii.

⚠ Închideți compartimentul pentru baterii (coborâți rezervorul de recuperare), asigurându-vă că nu striviți cablurile.

## 5.3. CONFIGURAREA ÎNCĂRCĂTORULUI DE BATERII

Mașina este echipată cu un încărcător pentru baterii, configurat pentru bateriile GEL. Pentru a schimba setările încărcătorului, citiți manualul furnizat de producătorul încărcătorului.

Dacă utilajul este dotat din fabrică cu Baterie și Încărcător de baterie, configurarea utilajului și a încărcătorului de baterie este efectuată de către producător.

În caz de modificări ale echipamentului, adică ale tipului de baterie și de încărcător de baterie, recomandăm să vă adresați întotdeauna centrului de asistență autorizat, atât pentru configurarea utilajului, cât și pentru configurarea curbei de încărcare a încărcătorului de baterie.

Ca indicație generală, se aplică următoarele criterii:

**Pentru bateriile cu Pb-acid și GEL:** curent de încărcare egal cu aproximativ 10/12 % din capacitatea în Ah-C20

**Pentru bateriile cu Litiu:** curent de încărcare egal cu aproximativ 40 % din capacitatea în Ah

**Nerespectarea indicațiilor de mai sus poate**

**provoca deteriorări grave ale bateriei și anularea condițiilor de garanție.**

## 5.4. PREGĂTIREA MAȘINII

⚠ Înainte de a începe să lucrați, asigurați-vă că purtați pantofi anti-alunecare, mănuși și orice alt dispozitiv individual de protecție indicat de furnizorul detergentului utilizat sau considerat necesar pe baza mediului de operare.

🔧 Efectuați următoarele înainte de a începe să lucrați. Consultați secțiunile relative pentru o descriere detaliată a acestor pași:

Verificați nivelul de încărcare al bateriei și încărcați-o, dacă este necesar. Montați periile sau discurile de răzuire (cu discurile abrazive) adecvate pentru suprafața și locul de muncă în cauză.

Montați racleta, verificați dacă este fixată bine și conectată la furtunul de aspirație și asigurați-vă că benzile de uscare nu sunt prea uzate.

Asigurați-vă că rezervorul de recuperare este gol. Dacă nu, goliți-l complet. Verificați și închideți complet controlul de eliberare a soluției de detergent.

Umpleți rezervorul de soluție de detergent cu un amestec de apă curată și detergent care nu face spumă într-o concentrație adecvată prin gaura din spate.

🔧 Pentru a evita riscurile, familiarizați-vă cu mișcările mașinii, efectuând încercări pe o suprafață mare fără obstacole.

Pentru a obține cele mai bune rezultate în ceea ce privește curățarea și durata de viață a echipamentului, trebuie să efectuați următoarele operațiuni simple, dar importante:

- Identificați zona de lucru, eliminând toate obstacolele posibile; dacă suprafața este foarte întinsă, lucrați în zone rectangulare alăturate și paralele.

- Alegeți o traiectorie de lucru dreaptă și începeți să lucrați din zona cea mai îndepărtată pentru a evita trecerea peste zonele care au fost deja curățate.

## 6. INFORMAȚII REFERITOARE LA EXPLOATARE

### 6.1. ÎNCĂRCAREA BATERIEI

Pregătiți și verificați încărcarea bateriei conform instrucțiunilor din secțiunea specifică.

🔌 Urmați pașii indicați în manualul de utilizare și de siguranță al producătorului bateriei (consultați secțiunea de întreținere a bateriei).

Țineți conectorii cu mâinile; nu îi trageți de cabluri.

### 6.2. MONTAREA/DEMONTAREA PERIEI

⚠ Nu utilizați niciodată mașina dacă peria sau suportul cu disc abraziv nu este perfect instalat.

**Asamblare:**

Puneți peria pe pardoseală;

Ridicați racleta folosind maneta de ridicare/ coborâre (Imaginea B-19).



Țineți de ghidon (Imaginea C-20) și împingeți-l în jos pentru a ridica partea din față a mașinii prin rotirea acesteia pe roțile din spate (Imaginea C-20); Mutați mașina și așezați-o peste perie, având grijă ca flanșa de cuplare a periei să fie sub cuplajul metalic al mașinii.

Porniți mașina utilizând (Imaginea E-32) comutatorul general ON/OFF de pe panoul de control (Imaginea E-13).

Selectați rotația periei cu comutatorul periei (Imaginea E-33) și porniți rotirea periei trăgând de maneta de control (Imaginea A-2); peria se va cupla automat. Pentru a asambla suportul, urmați aceeași procedură.

▲ Nu permiteți ca lungimea rândurilor de perii să ajungă să fie mai mică de 1 cm.

▲ Nu permiteți ca grosimea discurilor abrazive să ajungă să fie mai mică de 1 cm.

Lucrul cu perii foarte uzate sau cu discuri abrazive foarte subțiri poate deteriora mașina și pardoseala. Verificați periodic uzura acestor părți înainte de a începe să lucrați.

### **Demontare sau înlocuire:**

Ridicați racleta folosind manta de ridicare/ coborâre (Imaginea B-19)

Țineți de ghidon (Imaginea C-20) și împingeți-l în jos pentru a ridica partea din față a mașinii prin rotirea acesteia pe roțile din spate (Imaginea C-20);

Selectați rotația periei cu comutatorul periei (Imaginea E-33) și porniți rotirea periei trăgând maneta de control (Imaginea A-2) în timp ce țineți mașina ridicată; eliberați maneta de control pentru a opri rotirea; peria se va desprinde automat.

Pentru a dezasambla suportul, urmați aceeași procedură

### **6.3. TRANSPORTUL MAȘINII**

Pentru a transporta mașina în timp ce nu lucrați, procedați după cum urmează:

Opriti mașina utilizând (Imaginea E-32) comutatorul general ON/OFF de pe panoul de control (Imaginea E-13).

Ridicați racleta folosind maneta de ridicare/coborâre (Imaginea B-19).

Țineți de ghidon (Imaginea C-20) și împingeți-l în jos pentru a ridica partea din față a mașinii prin rotirea acesteia pe roțile din spate;

În timp ce țineți mașina în această poziție, împingeți-o în noua zonă de lucru sau în zona de parcare.

### **6.4. MONTAREA RACLETEI**

Coborâți racleta folosind maneta specifică (B-19). Puneți cele două șuruburi de fixare ale racletei (Imaginea H-28) în interiorul găurilor din suportul racletei (Imaginea H-44).

Înșurubați cele două butoane (Imaginea G-45) pentru a fixa racleta pe suport (Imaginea G-28).

Conectați furtunul de aspirație de la mașină la conducta de cuplare de pe corpul racletei (Imaginea G-27).

### **6.5. DEMONTAREA RACLETEI**

Coborâți racleta folosind maneta specifică (B-19).

Deconectați furtunul de aspirație de pe conducta de cuplare de pe corpul racletei (Imaginea G-27).

Deșurubați cele două butoane (Imaginea G-45) care fixează racleta de suportul său.

Ridicați suportul racletei (Imaginea H-44).

Scoateți racleta.

### **6.6. MONTAREA/DEMONTAREA LAMELOR RACLETEI**

Demontați racleta din suportul acesteia (consultați 7.5).

Deșurubați butoanele (Imaginea I-31) și îndepărtați dispozitivul de fixare a lamei metalice (Imaginea I-30).

Scoateți șuruburile de fixare (Imaginea I-24) și scoateți dispozitivul de fixare a lamei metalice din față (Imaginea I-25);

Scoateți lamelele din cauciuc ale racletei desprinzându-le dintr-o parte.

Pentru a înlocui lamelele din cauciuc ale racletei, urmați aceeași procedură inversă, pornind de la lama din față;

Blocați șuruburile de fixare (Imaginea I-24) ținându-le în locurile pătrate în corpul racletei;

Apoi așezați lama din cauciuc din spate (Imaginea I-29) și dispozitivul de fixare a lamei metalice (Imaginea I-30), blocându-le cu ajutorul butoanelor de fixare (Imaginea I-31).

### **6.7. MONTAREA/DEMONTAREA PROTECȚIEI ANTI-STROPIRE**

- Deșurubați cele două șuruburi ale protecției anti-stropire (Imaginea A-12).

- Deșurubați șurubul roții de protecție (Imaginea A-11).

- Deschideți cârligul (Imaginea A-12).

- Scoateți protecția împotriva stropirii.

### **6.8. MONTAREA/DEMONTAREA ACCESORIILOR (PERII, SUPORTURI ȘI DISCURI ABRAZIVE)**

▲ Nu folosiți niciodată mașina dacă periele sau suporturile și discurile abrazive nu sunt instalate perfect.

Asamblare:

Asigurați-vă că placa periei este ridicată; în caz contrar, ridicați-o urmând instrucțiunile furnizate în secțiunea specifică.

Asigurați-vă că întrerupătorul principal de pe pa-

noul de control este setat la OFF „0” (oprit).  
Aduceți periile (sau discurile de ghidare echipate cu discuri abrazive) în apropierea conexiunilor, sub placa periei; ridicați-le, aduceți-le prin flanșa de centrare și rotiți-le în sens opus direcției de rotație, până când auziți un „clic” și conexiunea este stabilă.

⚠ Nu permiteți ca lungimea rândurilor de perii să ajungă să fie mai mică de 1 cm.

⚠ Nu permiteți ca grosimea discurilor abrazive să ajungă să fie mai mică de 1 cm.

Lucrul cu perii foarte uzate sau cu discuri abrazive foarte subțiri poate deteriora mașina și pardoseala. Verificați periodic uzura acestor părți înainte de a începe să lucrați.

#### **Demontare sau înlocuire:**

Asigurați-vă că placa periei este ridicată; în caz contrar, ridicați-o urmând instrucțiunile furnizate în secțiunea specifică.

Asigurați-vă că întrerupătorul principal de pe panoul de control este setat la OFF „0” (oprit).

În timp ce țineți periile (sau discurile de ghidare) cu mâinile sub placă, rotiți-le în direcția de rotație în timp ce le coborâți pentru a le elibera de pe placa de ghidare.

### **6.9. UMLEREA ȘI GOLIREA REZERVORULUI CU SOLUȚIE DE DETERGENT**

⚠ **Temperatura apei sau a detergentului nu trebuie să depășească niciodată 50° C.**

⚠ Goliți întotdeauna rezervorul de soluție de detergent înainte de a-l umple.

**Pentru a umple rezervorul de soluție:**

- **Scoateți dopul mașinii (Imaginea A-9).**

- Lăsați puțin loc între gura dopului și nivelul de lichid.

- Adăugați cantitatea necesară de produs chimic, luând în considerare procentajul indicat de furnizor, ținând cont de capacitatea totală a rezervorului indicată pe fișa produsului.

- Utilizați numai acele produse care sunt adecvate pentru tipul de pardoseală și murdărie care trebuie îndepărtată.

⚠ **Mașina a fost concepută pentru a fi utilizată cu detergenți care nu fac spumă și care sunt biodegradabili, fabricați special pentru mașinile de spălat-uscate. Utilizarea altor produse chimice (de ex., hipoclorit de sodiu, oxidanți, solvenți sau hidrocarburi) poate deteriora sau distruge mașina.**

- Respectați regulamentele de siguranță specifice în secțiunea aferentă și indicate pe recipientul de detergent.

- Contactați producătorul mașinii pentru a obține o listă completă cu detergenții disponibili și adecvați.

⚠ Adăugați întotdeauna detergentul după umplerea rezervorului cu apă pentru a preveni crea-

rea spumei în interior.

- Nu lăsați furtunul de apă nesupravegheat și introduceți-l complet în rezervor: furtunul se poate mișca și ducând la udare părțile sensibile ale mașinii.
- Închideți capacul rezervorului.

### **6.9.1. AFIȘAJUL NIVELULUI DE UMLERE AL REZERVORULUI DE APĂ ȘI SOLUȚIE**

Nivelul de umplere al rezervorului de apă și soluție poate fi văzut prin furtunul transparent din partea din spate a mașinii (Fotografie B-46).

### **6.9.2. GOLIREA REZERVORULUI DE APĂ ȘI SOLUȚIE**

Golirea rezervorului de apă și soluție poate fi făcută utilizând furtunul transparent din partea din spate a mașinii (Fotografie B-46).

- Deconectați furtunul din suport și puneți-l lângă un recipient sau canal de scurgere.

- Scoateți capacul furtunului (Fotografie B-46) și așteptați ca rezervorul să se golească complet.

- După golire, închideți furtunul cu capacul și puneți-l în suportul său.

### **6.10. GOLIREA REZERVORULUI DE RECUPERARE**

Apa murdară trebuie golită în conformitate cu reglementările naționale.

Utilizatorul este complet responsabil pentru asigurarea respectării acestor reguli.

După ce soluția de detergent s-a terminat, goliți întotdeauna rezervorul de recuperare înainte de a-l umple din nou.

În general, rezervorul de recuperare poate fi golit atunci când este necesar și chiar în fazele intermediare ale ciclului de lucru.

⚠ Goliți întotdeauna rezervorul de recuperare înainte de a-l ridica pentru a evita vătămarea operatorilor și deteriorarea mașinii.

Volumul rezervorului de recuperare este mai mare decât cel pentru soluția de detergent, deci nu ar trebui să apară niciodată o situație potențial periculoasă pentru motorul de aspirație. În orice caz, un **flotor de siguranță** (Imaginea F-43) oprește motorul de aspirație dacă nivelul lichidului murdar este prea mare.

⚠ Dacă începe să curgă apă sau spumă de sub rezervoare din orice motiv, opriți imediat motorul de aspirație și goliți rezervorul de recuperare.

**Pentru golirea rezervorului:**

Conduceți mașina într-un loc adecvat pentru a scurge apa murdară și, de preferință, în apropierea unei toalete sau a unui canal de scurgere (respectați reglementările naționale privind eliminarea apei reziduale).

Opriti mașina.

Detashați furtunul de scurgere din suport (Imaginea

A-7) (Imaginea A-8) și, ținându-l în sus, deșurubați dopul. Coborâți furtunul de scurgere spre punctul de drenaj selectat.

Operația de golire poate fi întreruptă rapid și ori de câte ori este necesar prin simpla ridicare a furtunului de golire.

Verificați cât de mult murdărie se află încă în rezervor și, dacă este necesar, spălați-l prin gaura de inspecție. Strângeți complet furtunul de golire cu șurubul și fixați-l pe suportul din spatele mașinii. Dopul furtunului de golire trebuie să fie etanș, în caz contrar pierderea de presiune ulterioară va reduce eficiența uscării.

### 6.11. REGLAREA FLUXULUI DE SOLUȚIE CU APĂ

Setați maneta de control a fluxului de soluție într-o poziție intermediară între poziția închis și complet deschis, în funcție de tipul de curățare care trebuie efectuată.



Soluția cu apă este închisă



Robinetul de soluție cu apă a fost parțial deschis



Robinetul de soluție cu apă este complet deschis

### 6.12. CONDUSUL MAȘINII

#### Model AC 230V

Conectați cablul de alimentare al mașinii (Imaginea B-16) la rețeaua de alimentare utilizând un cablu de legătură.

Acționați comutatorul principal (Poza E-32) pe poziția pornit.

Acționați întrerupătorul de alimentare a periei „smart run” (Poza E-33), vor fi activate atât motorul periei, cât și motorul de aspirație iar cele două lămpi corespunzătoare se aprind.

**⚠ Peria va începe să funcționeze numai prin acționarea manetei de comandă (Poza A-2) și lumina se va aprinde (Poza E-32A).**

Deschideți **robinetul de soluție rotind** pârghia de dozare a detergentului (Poza C-22).

Dacă nu doriți să utilizați soluția țineți apăsat butonul (Poza E-35) și lumina corespunzătoare se stinge.

Coborâți unitatea de aspirație folosind maneta de ridicare a ștergătorului de podea (Poza B-19).

Efectuați spălarea podelei, continuând încet înainte, trageți maneta de comandă (Poza A-2) pentru a acționa peria; când maneta de comandă este

eliberată rotația periei se oprește după câteva secunde.

**⚠ Nu uitați să ridicați ștergătorul de podea înainte de a merge înapoi, pentru a evita defectarea acestuia.**

Dacă nu doriți să folosiți peria, apăsați butonul (Poza E-33) și lumina corespunzătoare se stinge.

Dacă nu doriți să utilizați aspirația, apăsați butonul (Poza E-34) și lumina corespunzătoare se stinge.

#### Model DC 2 x 12V

Verificați dacă este conectat conectorul bateriei de sub rezervorul de recuperare (Imaginea B-17).

Acționați comutatorul principal (Poza E-32) pe poziția pornit.

Acționați întrerupătorul de alimentare a periei „smart run” (Poza E-33), vor fi activate atât motorul periei, cât și motorul de aspirație iar cele două lămpi corespunzătoare se aprind.

Pentru activarea modului de economisire a energiei „Eco” a periei, țineți apăsat 2 secunde butonul (Poza E-33), indicatorul luminos corespunzător clipește. Pentru a reveni la modul normal țineți apăsat butonul până când lumina corespunzătoare rămâne aprinsă.

Pentru activarea modului de economisire a energiei „Eco” a aspirației, țineți apăsat 2 secunde butonul (Poza E-34), indicatorul luminos corespunzător clipește. Pentru a reveni la modul normal țineți apăsat butonul până când lumina corespunzătoare rămâne aprinsă.

**⚠ Peria va începe să funcționeze numai prin acționarea manetei de comandă (Poza A-2) și lumina se va aprinde (Poza E-32A).**

Deschideți **robinetul de soluție rotind** pârghia de dozare a detergentului (Poza C-22).

Dacă nu doriți să utilizați soluția țineți apăsat butonul (Poza E-35) și lumina corespunzătoare se stinge.

Coborâți unitatea de aspirație folosind maneta de ridicare a ștergătorului de podea (Poza B-19).

Efectuați spălarea podelei, continuând încet înainte, trageți maneta de comandă (Poza A-2) pentru a acționa peria; când maneta de comandă este eliberată rotația periei se oprește după câteva secunde.

**⚠ Nu uitați să ridicați ștergătorul de podea înainte de a merge înapoi, pentru a evita defectarea acestuia.**

Dacă nu doriți să folosiți peria, apăsați butonul (Poza E-33) și lumina corespunzătoare se stinge.

Dacă nu doriți să utilizați aspirația, apăsați butonul (Poza E-34) și lumina corespunzătoare se stinge.

### 6.13. METODĂ DE LUCRU

### 6.13.1. PREGĂTIRE ȘI AVERTISMENTE

Îndepărtați orice reziduu solid care se desprinde de suprafața care trebuie tratată (folosind unelte adecvate, cum ar fi aspiratoare, mașini de măturat etc.). Dacă nu efectuați această operațiune, murdăria solidă poate împiedica funcționarea corectă a racletei, reducând eficiența de uscare. Această mașină poate fi condusă numai de personal instruit.

### 6.13.2. CONTROLUL NIVELULUI DE ÎNCĂRCARE AL BATERIEI

Secvența de lumini de control al încărcării bateriei (Imaginea E-36) arată descărcarea bateriei. Când lumina roșie se aprinde (Imaginea E-39), opriți motorul periei, închideți soluția de detergent, terminați uscarea restului de umiditate și mergeți în zona de încărcare pentru a încărca bateria.

**⚠ Bateria poate fi deteriorată iremediabil dacă nivelul de încărcare reziduală scade prea mult (consultați manualul de utilizare al bateriei). Nu forțați descărcarea bateriei dincolo de limitele de siguranță, prin oprire și pornire sau în orice alt mod.**

### 6.14. SPĂLAREA DIRECTĂ CU PERII SAU PENTRU SUPRAFEȚE UȘOR MURDARE

Spălare și uscare într-o singură trecere.

Pregătiți mașina conform descrierii de mai sus și folosiți-o conform descrierii de la punctul 7.12.

☞ Nu folosiți niciodată mașina fără soluția de detergent: puteți deteriora pardoseala.

### 6.14.1. SPĂLAREA INDIRECTĂ SAU PENTRU SUPRAFEȚE FOARTE MURDARE

Spălare și uscare în mai multe treceri.

Pregătiți mașina conform descrierii de mai sus.

Primul set de operațiuni:

Spălați pardoseala conform descrierii de la punctul 7.11 fără a o usca.

**Lăsați soluția de detergent să își facă efectul pe pardoseala murdară în conformitate cu indicațiile detergentului utilizat.**

Al doilea set de operațiuni:

Continuați așa cum s-a explicat în paragraful anterior „spălare directă” (7.13.3) pentru a usca pardoseala.

☞ Nu folosiți niciodată mașina fără soluție de detergent: puteți deteriora pardoseala.

### 6.14.2. OPERAȚIUNI DE EFECTUAT DUPĂ SPĂLARE

Închideți orificiul de ieșire al soluției de detergent.

După ce ați uscat complet orice urme de apă de pe suprafață, așteptați câteva secunde și apoi ridicați racleta și opriți motorul de aspirație.

Deplasați-vă într-un loc adecvat pentru a goli rezervoarele; goliți și curățați rezervoarele (consultați 7.10).

Dacă este necesar, încărcați bateria (consultați secțiunea relativă).

### 6.15. INSTRUCȚIUNI SPECIFICE PENTRU UTILIZAREA MODELULUI AC 230V

Mașina AC 230V poate fi pornită numai dacă tensiunea indicată pe etichetă corespunde cu tensiunea disponibilă și dacă priza electrică este legată la pământ (impământată).

Nu deteriorați cablul de alimentare; nu îl striviți sau nu trageți de el.

**⚠ ATENZIONE! Nu permiteți ca cablul de alimentare să intre în contact cu perile rotative.**

**⚠ ATENȚIE – Mașina AC 230V are componente care sunt conectate la curent; contactul cu acestea poate provoca vătămări grave sau chiar moartea..**

- Înainte de a executa orice tip de operațiune pe mașină, deconectați-o întotdeauna de la sursa de alimentare cu energie electrică.

- Nu atingeți niciodată cablurile electrice defecte sau uzate.

- Înainte de a avea acces la sistemul electric, trebuie să deconectați întotdeauna mașina de la sursa electrică.

- În cazul cablurilor electrice defecte, deteriorate sau crăpate, înlocuiți imediat cu piese de schimb autentice.

**- Rețeaua de conexiuni trebuie protejată împotriva pulverizării cu apă.**

- Cablul de legătură pentru conectarea aparatului la rețeaua de alimentare trebuie să respecte regulile de siguranță curente.

- Sistemul electric la care este conectată mașina trebuie echipat cu o cutie de întrerupere.

- Este absolut interzisă utilizarea mașinii în apropierea piscinelor sau a apei.

### ⚠ SITUAȚII DE URGENȚĂ În caz de urgență:

**- Deconectați imediat mașina de la rețeaua de alimentare cu energie electrică.**

**- Aplicați imediat primul ajutor adecvat.**

Dacă se produce un accident, mașina nu trebuie pusă în funcțiune decât după ce a fost inspectată de un tehnician autorizat de producător.

## 7. ÎNȚREȚINERE

 Puneți comutatorul principal ON-OFF pe OFF (oprit) și deconectați conectorul Anderson al bateriei de la conectorul Anderson al cablului mașinii (Imaginea B-17) (Imaginea B-18).

 Toate lucrările de întreținere și reparații (în special cele care nu sunt descrise în mod explicit în acest manual) trebuie efectuate numai de către centre de service autorizate sau de către personal tehnic specializat cu experiență în acest sector și cu respectarea regulilor de siguranță pertinente.

Efectuați regulat operațiunile de întreținere ale mașinii și urmăriți cu atenție instrucțiunile producătorului; numai în acest fel puteți garanta obținerea celor mai bune performanțe și o durată de viață lungă a mașinii.

Pentru toate operațiunile de întreținere periodică, consultați instrucțiunile și avertismentele detaliate în următoarele paragrafe

## 7.1. REZERVOARE

Goliți cele două rezervoare conform descrierilor din secțiunile aferente.

Îndepărtați murdăria solidă prin umplerea și golirea rezervoarelor până când se elimină murdăria: utilizați un furtun de spălare sau un instrument similar pentru a face acest lucru.

**⚠ Apă mai caldă de 50°, un aparat de curățat cu înaltă presiune sau pulverizarea foarte puternică pot deteriora rezervoarele și mașina.**

Lăsați dopurile rezervoarelor deschise (numai în timp ce mașina nu este utilizată), ca să se usuce și, astfel, să se împiedice formarea de mirosuri urâte.

## 7.2. CURĂȚAREA FILTRULUI DE SOLUȚIE

Scoateți capacul transparent (Imaginea E-36), apoi scoateți filtrul metalic.

Curățați-l, introduceți filtrul de metal în locul său și închideți filtrul de apă înșurubând capacul transparent.

## 7.3. FURTUN DE ASPIRAȚIE

Detashați furtunul de aspirație de pe racletă (Imaginea G-27). Acum puteți spăla furtunul și îndepărta obstrucțiile.

Introduceți ferm furtunul pe corpul racletei.

## 7.4. RACLETĂ

**⚠ Nu manipulați racleta cu mâinile goale: purtați mănuși și îmbrăcăminte de siguranță necesară pentru a efectua operația.**

Detashați racleta de pe mașină și curățați-o cu apă curentă folosind un burete sau o perie. Verificați eficiența și uzura lamelor în contact cu

pardoseala. Acestea sunt concepute să curețe pelicula de detergent și apă de pe pardoseală și să izoleze acea porțiune a suprafeței pentru a spori vidul motorului de aspirație: acest lucru asigură o uscare foarte eficientă cu mașina. Lucrând astfel tinde să rotunjească sau să deterioreze marginea ascuțită a lamei, reducând astfel eficiența uscării. Din acest motiv lamele racletei trebuie înlocuite.

Pentru a înlocui lamelele uzate, urmați instrucțiunile din secțiunea relativă. Rotiți lamele pentru a uza celelalte colțuri ascuțite sau pentru a instala altele noi.

### 7.4.1. DEMONTAREA RACLETEI

Coborați racleta folosind maneta specifică (B-19). Deconectați furtunul de aspirație de pe conducta de cuplare de pe corpul racletei (Imaginea G-27). Deșurubați cele două butoane (Imaginea G-45) care fixează racleta de suportul său. Ridicați suportul racletei (Imaginea H-44). Scoateți racleta.

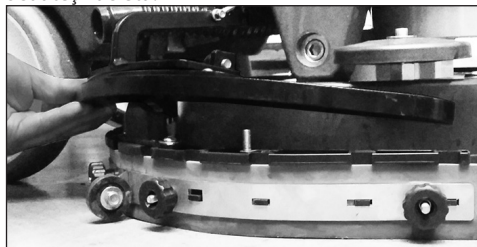

### 7.4.2. MONTAREA/DEMONTAREA LAMELOR RACLETEI

Demontați racleta din suportul acesteia (consultați 7.5).

Deșurubați butoanele (Imaginea I-31) și îndepărtați dispozitivul de fixare a lamei metalice (Imaginea I-30).

Scoateți șuruburile de fixare (Imaginea I-24) și scoateți dispozitivul de fixare a lamei metalice din față (Imaginea I-25);

Scoateți lamelele din cauciuc ale racletei desprinzându-le dintr-o parte.

Pentru a înlocui lamelele din cauciuc ale racletei, urmați aceeași procedură inversă, pornind de la lama din față;

Blocați șuruburile de fixare (Imaginea I-24) ținându-le în locurile pătrate în corpul racletei;

Apoi așezați lama din cauciuc din spate (Imaginea I-29) și dispozitivul de fixare a lamei metalice (Imaginea I-30), blocându-le cu ajutorul butoanelor de fixare (Imaginea I-31).

## 7.5. ACCESORII

Scoateți și curățați peria sau discul abraziv.

⚠ Pentru a evita deteriorarea pardoselii și a mașinii, verificați cu atenție dacă s-au blocat materiale străine, cum ar fi piese metalice, șuruburi, așchii, cabluri sau altele similare.

Verificați dacă periile sunt plate când lucrează pe suprafață (verificați dacă periile sau discurile abrazive s-au uzat neregulat). Dacă este necesar, reglați înclinarea pe pardoseală.

Utilizați numai accesoriile recomandate de producător: alte produse pot reduce siguranța în funcționare.

## 7.6. CAROSERIE

Utilizați un burete sau o cârpă moale pentru a curăța exteriorul mașinii și, dacă este necesar, o perie moale pentru a îndepărta murdăria întărită. Din cauza suprafeței rezistente la șocuri a mașinii, zgârieturile cauzate în timpul utilizării sunt mai greu de văzut. Totuși, acest lucru nu facilitează îndepărtarea petelor rezistente de pe suprafețe. **Este interzisă utilizarea mașinilor cu aburi, a furtunurilor cu apă curentă și a mașinilor de curățat cu înaltă presiune.**

## 7.7. BATERII

O soluție acidă care se revarsă poate coroda mașina.

Utilizați încărcătoarele de baterii recomandate de producător și, în orice caz, cele care sunt potrivite pentru tipul de baterie care trebuie încărcată.

Încărcați bateriile întotdeauna în încăperi bine

ventilate: există un risc de explozie!

Vă recomandăm cu tărie să utilizați baterii cu gel sau care nu necesită întreținere.

## Baterii GEL

Efectuați operațiile de întreținere în conformitate cu instrucțiunile producătorului și cu toate celelalte instrucțiuni furnizate în acest manual. Utilizați numai încărcătoarele de baterii recomandate de producător.

## 7.8. ÎNTREȚINERE PERIODICĂ

Consultați tabelul.

**În cazul neutilizării bateriilor pentru o perioadă îndelungată, deconectați bateriile și restabiliți încărcarea în termenii prevăzute pentru tipul de baterie utilizat (în general și ca măsură de precauție, nu mai mult de 3 luni pentru bateriile Pb-acid/GEL/AGM, 6 luni pentru bateriile Li-ion).**

**Producătorul își declină orice responsabilitate pentru deteriorarea bateriilor din cauza nerespectării acestei proceduri.**

## 7.9. PIESE DE SCHIMB RECOMANDATE

Veți putea utiliza mașina cât mai eficient posibil dacă păstrați un stoc de materiale consumabile, utilizați cel mai des, și dacă planificați operațiile de întreținere de rutină și extraordinară. Contactați distribuitorul pentru o listă a acestor piese de schimb.

VERIFICĂRI FUNCȚIONALE PERIODICE	Ori de câte ori este nevoie	După fiecare utilizare	Săptămânal	Lunar
Scoateți și spălați racleta		X		
Goliți rezervorul de recuperare	X			
Goliți, clătiți cu apă curată sau igienizați rezervorul de recuperare		X		
Încărcați bateriile	X	X		
Îndepărtați periile și verificați uzura periilor, prezența corpurilor străine și benzile înfășurate		X		
Verificați starea generală a mașinii.		X		
Verificați dacă furtunul și conducta de aspirație sunt libere de obstrucții			X	
Verificați uzura lamelor din cauciuc ale racletei			X	
Deschideți și curățați filtrul de soluție cu apă			X	
Curățați senzorii a nivelului apa murdara			X	
Curățați placa periei, suportul racletei și racleta				X
Verificați ridicarea/coborârea racletei.				X
Lubrificați piesele mobile.				X
Verificați maneta pentru deschiderea robinetului de soluție.				X
Curățați furtunurile de apă.				X



## 8. GHID DE SOLUȚIONARE A PROBLEMELOR

Aceste indicații facilitează înțelegerea cauzelor nedorite ale unor probleme apărute din cauza unor anumite neplăceri. Pentru tipul de acțiune corectivă pe care o puteți efectua, consultați secțiunile specifice descrise mai jos.

### 8.1. MAȘINA NU FUNCȚIONEAZĂ

- ⊗ Conectorul bateriei este deconectat sau prins prost de conectorul cablului principal.
- ⊙ Conectați bine cei două conectori.
- ⊗ Mașina se încarcă.
- ⊙ Finalizați încărcarea.
- ⊗ Bateriile sunt descărcate.
- ⊙ Încărcați bateriile.
- ⊗ Cartela de control s-a supraîncălzit.
- ⊙ Verificați situațiile de exploatare care au cauzat defecțiuni (pantă mare, etc.). Așteptați 30 de minute și încercați să evitați aceleași operațiuni incorecte. Dacă problema persistă, contactați centrul de service autorizat.

### 8.2. MAȘINA NU SE DEPLASEAZĂ ÎNAINTE

- ⊗ Cele două butoane de sub volan (mânerul om mort) nu sunt apăsat corect.
- ⊙ Apăsați cele două butoanele de sub volan (mânerul om mort).
- ⊗ Pantă pardoselii este prea abruptă.

- ⊗ Bateriile sunt descărcate.
- ⊙ Încărcați bateriile.

### 8.3. PERIILE NU SE ROTESC

- ⊗ Întrerupătorul motorului periei nu este selectat.
- ⊙ Apăsați butonul pentru a activa periile.
- ⊗ Întrerupătorul termic al motorului periei este declanșat; motorul s-a supraîncălzit.
- ⊙ Rezolvați problema (cabluri sau alte elemente care împiedică mișcarea, suprafața prea dură etc.).
- ⊗ Releul motorului sau motorul periei sunt defectate.
- ⊙ Înlocuiți-l.

### 8.4. DETERGENT INSUFICIENT SAU ÎN EXCES

- ⊗ Rezervorul pentru soluția de detergent este gol.
- ⊙ Umpleți rezervorul pentru soluția de detergent după golirea rezervorului de recuperare.
- ⊗ Periiile sau mașina s-a oprit.
- ⊙ Porniți periile.
- ⊗ Maneta de reglare a debitului este închisă sau aproape închisă.
- ⊙ Reglați/măriți fluxul de ieșire al soluției de detergent, după cum este necesar.
- ⊗ Filtrul soluției de detergent este înfundat.
- ⊙ Curățați filtrul.

- ⊗ Conducta de alimentare cu detergent este înfundată într-un anumit loc.
- ⊙ Curățați conducta prin îndepărtarea murdăriei.
- ⊗ Electovalva de deschidere a fluxului s-a ars.
- ⊙ Înlocuiți-o.

### 8.5. FĂRĂ ASPIRAȚIE

- ⊗ Furtunul de aspirație nu este racordat la racleta.
- ⊙ Conectați-l corect.
- ⊗ Furtunul de aspirație, conducta racletei sau compartimentul de inspecție sunt înfundate.
- ⊙ Curățați și îndepărtați orice obstacole din conducte.
- ⊗ Motorul de aspirație este oprit.
- ⊙ Porniți-l.
- ⊗ Rezervorul de recuperare este plin.
- ⊙ Goliți-l.
- ⊗ Motorul de aspirație nu se alimentează cu energie electrică sau este ars.
- ⊙ Verificați conexiunile și, în ultimul caz, înlocuiți motorul.

### 8.6. ASPIRAȚIE INSUFICIENTĂ

- ⊗ Capacul rezervorului de recuperare nu a fost strâns corect.
- ⊙ Strângeți-l corect.
- ⊗ Dopul furtunului de golire a rezervorului de recuperare nu este perfect închis.
- ⊙ Închideți-l corect.
- ⊗ Furtunul de aspirație, conducta racletei sau compartimentul de inspecție sunt înfundate.
- ⊙ Curățați și îndepărtați orice obstacole din conducte.

### 8.7. MOTORUL PERIEI SAU MOTORUL DE ASPIRAȚIE NU SE OPRESC

- ⊗ Întrerupătorul releului este defect.
- ⊙ Opriți mașina, întrerupeți alimentarea principală și deconectați conectorul principal al bateriei și contactați centrul de service tehnic.

### 8.8. RACLETA NU CURĂȚĂ SAU NUU USUCĂ EFICIENT

- ⊗ Lamele racletei sunt uzate sau trag după ele murdărie solidă.
- ⊙ Înlocuiți-le sau curățați-le.
- ⊗ Reglarea racletei nu este corectă; avansul trebuie să fie exact perpendicular pe direcția de deplasare.
- ⊙ Reglați racleta.
- ⊗ Furtunul de aspirație, conducta racletei sau compartimentul de inspecție sunt înfundate.
- ⊙ Curățați și îndepărtați orice obstacole din conducte.

### 8.9. ÎNCĂRCĂTORUL DE BATERII NU FUNCȚIONEAZĂ



- ⊗ Încărcătorul de baterii nu pornește.
- ⊗ Verificați dacă încărcătorul este conectat la baterie. Consultați manualul încărcătorului.

### 8.10. BATERIILE NU SE ÎNCARCĂ SAU NU RĂMÂN ÎNCĂRCATE CÂT AR TREBUI

- ⊗ La sfârșitul procesului de încărcare, bateria nu este încărcată corect (consultați manualul de instrucțiuni de întreținere al producătorului bateriei).
- ⊗ Verificați mesajul de eroare al încărcătorului și verificați datele indicate pe afișaj (consultați manualul de instrucțiuni al încărcătorului de baterii).
- ⊗ Sau: din cauza nefolosirii prelungite a mașinii, tensiunea a scăzut sub minimul permis pentru încărcarea bateriei (a se vedea 8.7)
- ⊗ Bateriile sunt noi și nu generează 100% din performanțele nominale.
- ⊗ Bateria atinge performanța maximă după 20-30 de cicluri complete de încărcare.
- ⊗ Electrolitul s-a evaporat și nu acoperă complet plăcile.
- ⊗ Verificați manualul de utilizare și întreținere a producătorului bateriei.
- ⊗ Există diferențe semnificative în densitatea diferitelor elemente.
- ⊗ Înlocuiți bateria deteriorată.

**Consultați întotdeauna manualul de utilizare a bateriei și a încărcătorului și manualul de întreținere. Dacă acest lucru nu rezolvă problema, contactați centrul tehnic autorizat. Producătorul NU poate rezolva problemele cauzate de utilizarea bateriilor și a încărcătoarelor de baterii care nu au fost furnizate direct.**

## 9. LEGENDĂ ALARME

Consultați tabelul

## 10. CONDIȚII DE GARANȚIE

Toate mașinile noastre sunt supuse unor teste riguroase și sunt acoperite de garanție împotriva defec-

ERROR	DESCRIERE	LED	TIP DE SEMNAL
PERII I2T	Supracurent motor perii	Perii (E33)	Clipește încet (la fiecare 800 mS)
SHUTDOWN PERII	Scurtcircuit motor perii (curent de vârf peste limitele permise de placă)	Perii (E33)	Alternează între două clipuri rapide și o pauză de 1 secundă
ASPIRAȚIE I2T	Supracurent motor aspirație	Aspirație (E34)	Clipește încet (la fiecare 800 mS)
SHUTDOWN ASPIRAȚIE	Scurtcircuit motor aspirație (curent de vârf peste limitele permise de placă)	Aspirație (E34)	Alternează între două clipuri rapide și o pauză de 1 secundă
TEMPERATURĂ MAXIMĂ	Temperatura plăcii depășește valoarea maximă de 80 °C	Perii și aspirație (E33, E34)	Clipește rapid
ÎNCĂRCAREA BATERIEI	Placa a detectat că încărcătorul este conectat	Galben (E38)	Clipește la fiecare secundă timp de 400 mS, deci viteză medie
START CU PREZENȚA OPERATORULUI	Placa a fost pornită cu maneta de prezență a operatorului activă	Galben (E38)	Clipește la fiecare secundă timp de 100 mS, deci viteză mare
BATERIE MAXIMĂ	Placa a detectat că valoarea bateriei este mai mare decât valoarea maximă admisă	Galben (E38)	Alternează între cinci clipuri rapide și o pauză de 1 secundă

telor materiale sau de fabricație pentru o perioadă de 12 luni. Garanția intră în vigoare de la data achiziționării. Data achiziționării este data indicată pe chitanța emisă de distribuitor la livrarea mașinii. Producătorul va repara sau înlocui orice piese defecte gratuit în perioada acoperită de garanție. Orice defecțiuni care nu pot fi atribuite în mod clar defectelor materiale sau de fabricație vor fi examinate de unul dintre centrele noastre de service tehnic sau de fabrica noastră și vor fi taxate în funcție de rezultat. Următoarele nu sunt acoperite de garanție: daune accidentale în timpul transportului sau manipulării, daune accidentale cauzate de neglijență sau de comportament necorespunzător, daune cauzate de utilizări incorecte sau necorespunzătoare sau instalări care nu sunt conforme cu avertismentele incluse în manualul de instrucțiuni și care, în orice caz, se datorează unor evenimente neobișnuite care nu depind de funcționarea sau utilizarea mașinii. Mașinile care necesită reparații trebuie livrate la Centrul de Service Tehnic, cu accesoriile originale, împreună cu dovada de achiziționare. Dacă mașina a fost reparată sau manipulată de terți neautorizați, garanția va fi considerată nulă. Garanția va fi, de asemenea, considerată nulă și neavenită dacă utilizatorul nu poate prezenta un document original (lizibil și complet) care demonstrează achiziția sau dacă nu se poate citi numărul de serie de pe cadrul mașinii. Mașina nu va fi înlocuită și garanția nu va fi prelungită odată ce mașina a fost afectată de o defecțiune. Reparațiile se vor efectua la un centru de service tehnic autorizat sau la fabrica noastră. Mașinile duse la reparații trebuie trimise cu transport gratuit, adică utilizatorul trebuie să plătească și să fie responsabil pentru transport. Garanția nu acoperă curățarea pieselor de lucru, întreținerile planificate și reparația sau înlocuirea pieselor supuse uzurii normale. Producătorul nu va fi tras la răspundere pentru daunele aduse persoanelor sau obiectelor cauzate de orice instalație care nu respectă instrucțiunile din manual sau datorate utilizării necorespunzătoare a mașinii.

### 10.1. CASAREA MAȘINII

În cazul în care mașina nu va mai fi utilizată, scoateți bateriile și aruncați-le în conformitate cu reglementările privind compatibilitatea ecologică astfel cum sunt prezentate în standardul european 2013/56/EU sau duceți-le la un centru autorizat de colectare.

Pentru a elimina mașina, respectați legile în vigoare din locul de utilizare:

- deconectați mașina de la sursa de alimentare și curățați-o după golirea oricăror tipuri de lichide;
- separați mașina în grupe de materiale omo-

gene (materiale plastice în conformitate cu simbolul de reciclare, metale, cauciuc, ambalaj). Pentru componentele care conțin materiale diferite, contactați autoritățile competente; Fiecare grup omogen trebuie să fie eliminat în conformitate cu legile referitoare la reciclare. În plus, se recomandă să se elimine acele părți ale mașinii care pot fi periculoase, în special pentru copii.

### 10.2. ELIMINARE



În calitate de proprietar al unui aparat electric sau electronic, legea (conform Directivei 2012/19/EU cu privire la deșeurile rezultate din debarasarea de aparatură electronică și electrică și conform legislațiilor naționale ale Statelor membre din Uniunea Europeană care au aplicat această directivă) vă interzice să vă debarasați de acest produs aruncându-l laolaltă cu celelalte deșeuri menajere și vă obligă să-l duceți la centrele specializate de colectare. Vă mai puteți debarasa de acest produs ducându-l la reprezentanța firmei noastre și cumpărând alt produs, echivalent cu cel vechi. Dacă abandonați produsul în mediul înconjurător, periclițați atât mediul înconjurător cât și sănătatea persoanelor.

Simbolul din desen reprezintă coșul de gunoi pentru deșeuri menajere. Este interzisă aruncarea produsului în aceste recipiente. Nerespectarea normelor directivei 2012/19/EU cât și punerii în aplicare a acestora în statele comunitare se pedepsește conform legilor în vigoare.

IT	Prolunga elettrica	220-240 V ~	< 1500 W	1500 - 2200 W	> 2200 W
EN	Extension cord	50 Hz	(< 1.5 KW)	(1.5 - 2.2 KW)	(> 2.2 KW)
FR	Rallonge de alimentation électrique	< 20 m	1,5 mm <sup>2</sup>	2,5 mm <sup>2</sup>	2,5 mm <sup>2</sup>
DE	Verlängerungskabels	> 20 - 50 m	2,5 mm <sup>2</sup>	2,5 mm <sup>2</sup>	4,0 mm <sup>2</sup>
ES	Prolongación de cable eléctrico				
PT	Cabo de extensão elétrica				
RU	При использовании удлинительного кабеля				
NL	Verlengsnoer van elektrische kabel				
NO	Hvis det brukes en skjøteledning må				
DA	Forlængerledninger et strømforsyningsledningen				
TR	Bir uzatmanın kullanılması halinde				
PL	Przedłużacz				
CS	Pokud je použita přívodní šňůra				
SK	Ak sa používa predlžovací elektrický kábel				
RO	Prelungirea cablului electric				

LpA 71,23 dB(A)	LwA 79 dB(A)	LwA 80 dB(A)
K (uncertainty) [3dB(A)]	K (uncertainty) ±1dB (A)	
IT	IT	IT
EN	EN	EN
FR	FR	FR
DE	DE	DE
ES	ES	ES
PT	PT	PT
RU	RU	RU
NL	NL	NL
NO	NO	NO
DA	DA	DA
TR	TR	TR
PL	PL	PL
CS	CS	CS
SK	SK	SK
RO	RO	RO

IT	Vibrazioni trasmesse all'utente	Sul volante	<b>a<sub>h</sub> ≤ 2,5 m/s<sup>2</sup></b>
EN	Vibrations	On steering wheel	
FR	Vibrations transmises à l'utilisateur	Sur le volant de direction	<b>K (uncertainty)</b> <b>0,5 m/s<sup>2</sup></b>
DE	Effektivbeschleunigung Vibrationswert	Am steuer	
ES	Vibraciones transmitidas al usuario	Sobre el volante	
PT	Vibrações transmitidas ao utilizador	No volante	
RU	Вибрация, передаваемые пользователю	На рулевом колесе	
NL	Op de gebruiker overgebrachte trillingen	Op het stuurwiel	
NO	Effektiv akselerasjon hånd-arm vibrasjonsverdi	Styret	
DA	Vibrationsniveau, førerens arm	Cykelstyr	
TR	Kullanıcıya aktarılan titreşimler	Direksiyonda	
PL	Wibracje przekazywane użytkownikowi	Na kierownicy	
CS	Vibrace přenášené na uživatele	Řídítka	
SK	Vibrácie prenášané na užívateľa	Riadidlá	
RO	Vibrații transmise utilizatorului	Pe volanul mașinii	

IT	Le misure sono state fatte in accordo con la norma	DA	Beregnete værdier i henhold til regler standard
EN	Values according to standard	TR	Standartına göre belirlenen değerler
FR	Valeurs déterminées selon la norme	PL	Wartości określone według z normą
DE	Ermittelte Werte gemäß der Norm	CS	Zjištěné hodnoty podle předpisů
ES	Valor calculado de acuerdo con la norma	SK	Zistené hodnoty podľa predpisov
PT	As medições foram feitas de acordo com a norma	RO	Măsurătorile au fost efectuate în conformitate cu standardul
RU	Значения, определенные согласно от нормы		
NL	Bepaalde waarden conform de norm		
NO	Verdiene fastsatt i samsvar med regelverk standard		

EN 60335-2-72





- IT** **DICHIARAZIONE CE/UE DI CONFORMITÀ** ai sensi delle Direttive (e successive modificazioni):
- EN** **EC/EU DECLARATION OF CONFORMITY** according to Directive (and following amendments):
- FR** **DÉCLARATION CE/UE DE CONFORMITÉ** aux termes des directives européennes (et leurs modifications successives):
- DE** **EG/EU-KONFORMITÄTSERKLÄRUNG** gemäß Richtlinien (und späteren Änderungen):
- ES** **DECLARACIÓN CE/UE DE CONFORMIDAD** en virtud de las Directivas (y sus sucesivas modificaciones):
- RU** **ДЕКЛАРАЦИЯ СООТВЕТСТВИЯ ЕС/ЕУ** в соответствии с Директивой (и последующими изменениями):
- NL** **EG/EU-CONFORMITEITSVERKLARING** volgens de Richtlijnen (en latere wijzigingen):
- NO** **EF/EU-SAMSVARSERKLÆRING** i samsvar med direktivene (og senere endringer):
- DA** **EF/EU-OVERENSSTEMMELSESERKLÆRING** jf. direktiverne (og efterfølgende ændringer):
- TR** **UYGUNLUK BEYANI CE/EU** aşağıdaki Direktifleri ile müteakip değişikliklerine ve
- PL** **DEKLARACJA ZGODNOŚCI CE/UE** spełnia wymagania Dyrektyw (wraz z kolejnymi zmianami):
- CS** **ES/UE PROHLÁŠENÍ O SHODĚ** podle Směrnic (a jejich následných variací):
- SK** **ES/UE VYHLÁSENIE O ZHODE** v zmysle Smerníc (a ich následných variácií):
- RO** **DECLARAȚIA CE/UE DE CONFORMITATE**: Este conformă cu directivele EC și modificările lor succesive

2006/42/EC (+2009/127/EC)  
2014/30/EU

**LAVORWASH S.p.a.** Via J.F.Kennedy, 12 - 46020 Pegognaga (MN) ITALY

- IT** Dichiaro sotto la propria responsabilità che la macchina:
- EN** Declares under its responsibility that the machine:
- FR** Atteste sous sa responsabilité que la machine:
- DE** Erklärt unter der eigenen Verantwortung die Maschine:
- ES** Declara bajo su propia responsabilidad que la máquina:
- RU** Объявляет под свою ответственность, что машина:
- NL** Verklaart geheel onder eigen verantwoordelijkheid dat de machine:
- RU** Объявляет под свою ответственность, что машина:
- NO** forsikrer under eget ansvar at maskinen:
- DA** Erklærer, under eget ansvar, at maskinen:
- TR** Kendi sorumluluğu altında aşağıdaki makinenin:
- PL** Oświadcza na własną odpowiedzialność, że urządzenie:
- CS** Na vlastní zodpovědnost prohlašuje, že přístroj:
- SK** Prehlasuje na vlastnú zodpovednosť, že stroj:
- RO** Declară pe propria răspundere că mașina:

- IT** **PRODOTTO:** LAVASCIUGAPAVIMENTI
- EN** **PRODUCT:** FLOOR SCRUBBER
- FR** **PRODUIT:** AUTOLAVEUSE
- DE** **PRODUKT:** SCHEUERSAUGMASCHINE
- ES** **PRODUCTO:** FREGADORA
- RU** **АППАРАТ:** ПОЛОМОЕЧНЫЕ МАШИНЫ
- NL** **PRODUKT:** SCHROBAUTOMAAT
- NO** **PRODUKT:** GULVSKUREMASKIN
- DA** **PRODUKT:** GULVVASKEMASKINEN
- TR** **ÜRÜN:** ZEMİN YIKAMA VE VAKUMLAMA MAKİNESİ
- PL** **PRODUKT:** AUTOMAT MYJĄCY
- CS** **VÝROBEK:** PODLAHOVÝ MYČÍ STROJ
- SK** **PRODUKT:** PODLAHOVÉ OTÁČKY
- RO** **PRODUSUL:** MAȘINA DE CURĂȚAT PARDOSELI

- MODELLO - TIPO:** P85.0568
- MODEL - TYPE:**
- MODELE-TYPE:**
- MODELL-TYP:**
- MODELO - TIPO:**
- МОДЕЛЬ-ТИП:**
- MODEL - TYPE:**
- MODELL-TYPE:**
- MODELE-TYPE:**
- MODEL-TIPI:**
- MODEL-TYPU:**
- MODELO-TIPO:**
- MODEL-TYP:**
- MODELUL-TIP:**

**IT** é conforme alle direttive CE/UE e loro successive modificazioni, ed alle norme EN (e successivi emendamenti); **EN** complies with directives EC/EU and subsequent modifications, and the standards EN (and subsequent amendments); **FR** est conforme aux directives CE/UE et aux modifications successives ainsi qu'aux normes EN 8et leurs modifications successives); **DE** entspricht folgenden EG/EU-Richtlinien einschließlich späteren Änderungen und EN-Normen (und späteren Änderungen); **ES** está en conformidad con las directivas CE/UE y sus sucesivas modificaciones y también con la norma EN; **RU** соответствует требованиям директив EC/EU и последующих модификаций, EN и стандартам (и последующими изменениями); **NL** in overeenstemming is met de Richtlijnen EG/EU en latere wijzigingen daarop en de normen EN (en latere wijzigingen); **NO** er i overensstemmelse med EF/EU direktivene, og senere endringer, samt med standardene EN og senere endringer; **DA** Stemmer overens med EF/EU direktiverne og deres efterfølgende ændringer, og med standarderne EN, og Deres efterfølgende ændringer; **TR** Direktiflerine CE/UE ve sonraki güncellemeleri ile standartlarına EN ve sonraki güncellemelerine uygun olduğunu beyan eder; **PL** jest zgodny z dyrektywami CE/EU i ich późniejszymi zmianami, oraz z normami EN i ich późniejszymi zmianami; **CS** je v souladu se směrniciemi ES/UE a jejich následnými změnami, a normami EN (a jejich následných variací); **SK** odpovídá směrnicím následným změnám ES/UE, a také normám EN a ich následných variácií); **RO** este conformă cu directivele CE/UE și modificările lor succesive și cu standardurile EN, și modificările lor succesive.

(AC 230V):

EN 60335-1  
EN 60335-2-72  
EN 62233:2008

EN 55014-1:2006+A1:2009+A2:2011  
EN 55014-2:1997+EC:1997+A1:2001+IS1:2007  
EN 61000-3-2:2014  
EN 61000-3-3:2013

(DC 12V):

EN 60335-1  
EN 60335-2-72  
EN 62233:2008

EN 55014-1:2017+A11:2020  
CISPR 14-1:2020  
EN 55014-2:1997+AC:1997+A1:2001+IS1:2007+A2:2008  
EN 55014-2:2015  
CISPR 14-2:2020  
EN 61000-6-2:2019  
EN 61000-6-2:2005+EC:2005+IS1:2005

**IT** Numero di serie a partire da: **EN** Serial number starting from: **FR** Numéro de série à partir de: **DE** Seriennummer beginnend: **ES** Número de serie de: **PT** Número de série a partir de: **RU** Серийный номер **NL** Seriennummer vanaf: **NO** Seriennummer **DA** Seriennummer fra: **TR** Seri numarası **PL** Numer seryjny **CS** Sériovým číslem počínaje od: **SK** výrobné číslo numár de serie **RO** număr de serie

**0.000.0000-0000-2022/11-0000**

**IT** Il fascicolo tecnico si trova presso **EN** Technical booklet at **FR** Dossier technique auprès de: **DE** Das technische Aktenbündel befindet sich bei **ES** El manual técnico se encuentra en: **RU** Техдокументация зарегистрирована: **NL** Technisch dossier bij: **NO** File technique fra: **DA** Det tekniske dossier findes hos **TR** Teknik dosyanın bulunduğu yer: **PL** Dokumentacja techniczna znajduje się w firmie **CS** Technická dokumentace se nachází ve firmě **SK** technická dokumentace se nachází ve firmě **RO** Dosarul tehnic e tinut in

**LAVORWASH**  
**S.p.a.**  
Via  
J.F.Kennedy,  
12 - 46020  
Pegognaga  
(MN) ITALY

Pegognaga 2022/03/16

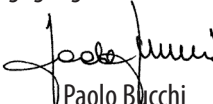
  
**Paolo Bucchi**  
(Legal Representative  
Lavorwash S.p.A.)





